

PRINTRONIX®

AUTO ID

Manual del administrador



T4000
Impresoras térmicas

Printronix Auto ID no ofrece representaciones ni garantías de ningún tipo con respecto a este material, incluidas, sin limitación, las garantías implícitas de comercialización y adecuación para un propósito determinado. Printronix Auto ID no se responsabiliza de los errores contenidos en este documento ni de las omisiones de este material o de los daños, ya sean directos, indirectos, incidentales o consecuentes, en relación con el suministro, distribución, rendimiento o uso de este material. La información en este manual está sujeta a cambios sin previo aviso.

Este documento contiene información patentada protegida por los derechos de propiedad intelectual. Ninguna parte de este documento puede reproducirse, copiarse, traducirse o incorporarse en ningún otro material de ninguna forma ni por ningún medio, ya sea manual, gráfico, electrónico, mecánico o de cualquier otro tipo, sin el consentimiento previo y por escrito de Printronix Auto ID.

COPYRIGHT © 2018 PRINTRONIX AUTO ID TECHNOLOGY, INC. Todos los derechos reservados.

Reconocimiento de marcas comerciales

T4000, T800, T8000 y T6000 son marcas comerciales de Printronix Auto ID Technology, Inc.
ZPL, ZPL II y Zebra son marcas comerciales registradas de Zebra Technologies Corporation.
TEC es una marca comercial registrada de Toshiba TEC Corporation.
Intermec es una marca comercial registrada de Intermec Technologies Corporation.
SATO es una marca comercial registrada de SATO America, Inc.
DPL es una marca comercial y Datamax es una marca comercial registrada de Datamax Technologies Corporation.
IER es una marca comercial registrada de IER Siège.
Monarch es una marca comercial registrada de Paxar Corporation.
MS-DOS y Windows son marcas comerciales registradas de Microsoft Corporation.
EIA es una marca de servicio registrada de Electronic Industries Association.
Printronix, IGP, Auto Label Mapping, LinePrinter Plus, PGL y PrintNet son marcas comerciales registradas de Printronix, Inc.
SD, SDHC y SDXC son marcas comerciales o marcas comerciales registradas de SD-3C, LLC en Estados Unidos, en otros países o en ambos.

Cumplimiento de normativas



EN 55032: Clase A
EN 55024
EN 60950-1
EN 62368



Apartado 15B de la FCC, Clase A
ICES-003, Clase A



AS/NZS CISPR 32, Clase A







K 60950-1, KN 32 / KN 35



GB 4943.1
GB/T9254, Class A
GB 17625.1

此为 A 级产品，在生活环境中，该产品可能会造成无线电干扰，在这种情况下，可能需要用户对干扰采取切实可行的措施。

	Energy Star for Imaging Equipment Version 3.0 The menu setting <i>System > Energy Star > Pwr Saver Time</i> is default 5 minutes and can be modified by user if desired.
	IS 13252 (Parte 1)/ IEC 60950-1
	UL 60950-1/UL 62368-1 CAN/CSA-C22.2 No. 60950-1 /62368-1
Mexico CoC	UL 60950-1
	CNS 13438 警告使用者：此為甲類資訊技術設備，於居住環境中使用時，可能會造成射頻擾動，在此種 CNS 14336-1 情況下，使用者會被要求採取某些適當的對策。 CNS 15663
	TP TC 020

Eliminación

Los productos de impresión desechados no deben mezclarse con la basura doméstica general. El cliente tiene la opción de deshacerse del producto en un centro local adecuado de eliminación, desmontaje y reciclaje de desechos o devolver dichos productos de impresión a nuestra planta en los Países Bajos (costo de envío a cargo del cliente) solicitando un número de autorización de devolución del cliente (RCA) a nuestro departamento de administración de pedidos. Si tiene más preguntas o necesita más detalles, póngase en contacto con ellos llamando al teléfono +31 (0) 24 6489589 o enviando un correo electrónico a EMEA_Support@printronixautoid.com.

Advertencias e información especial

Para su seguridad y para proteger equipos valiosos, lea toda la información resaltada bajo encabezados especiales y cúmplala:

- ADVERTENCIA** Condiciones que podrían dañarle tanto usted como al equipo.
- PRECAUCIÓN** Condiciones que podrían dañar la impresora o el equipo relacionado.
- IMPORTANTE** Información vital para el funcionamiento adecuado de la impresora.
- NOTA:** Información y sugerencias útiles sobre el funcionamiento de la impresora.

Instrucciones de seguridad importantes

1. Lea todas estas instrucciones y guárdelas para futuras consultas.
2. Siga todas las instrucciones y advertencias del producto.
3. Desconecte el enchufe del cable de alimentación de la toma de CA antes de realizar la limpieza o si se produce un error.
4. No utilice limpiadores en spray ni líquidos. Las superficies de la impresora se pueden limpiar con un paño húmedo.
5. La toma de corriente deberá estar cerca del equipo y ser fácilmente accesible.
6. La unidad deberá permanecer alejada de la humedad.
7. Garantice la estabilidad cuando instale el dispositivo. Las caídas o vuelcos pueden provocar daños.
8. Asegúrese de que utiliza los valores correctos de alimentación y el tipo de alimentación que se indican en la placa de especificaciones especificada por el fabricante.
9. Consulte el manual de usuario para conocer cuál es la máxima temperatura ambiente de funcionamiento.

Convenciones del manual

- Los botones del panel del operador están impresos en letras mayúsculas.

Ejemplo: Presione el botón PAUSAR y, a continuación, el botón ENTRAR.

- Los botones del panel del operador suelen mostrarse por su símbolo o icono (ubicado en el panel de control directamente debajo del botón).

Ejemplo: Presione el botón ↵ para ENTRAR.

- Las configuraciones del menú del panel del operador suelen mostrarse por su ubicación completa que incluye el nombre del ICONO, el submenú y luego el menú, cada uno separado con un signo ">".

Ejemplo: Cambie el menú *Media (Soportes) > Image (Imagen) > Label Length (Longitud de la etiqueta)*.





- Los mensajes de la pantalla LCD del panel de control están impresos en letras mayúsculas dentro de las comillas (" ").







Ejemplo: Cuando aparece "FUERA DE LÍNEA" En la pantalla LCD del panel de control, puede liberar el botón PAUSAR.

- Las combinaciones de los botones se indican mediante el símbolo + (más).

Ejemplo: Presionar ↑ + ↓ significa *Presione el botón Arriba ↑ y el botón Abajo ↓ al mismo tiempo.*

Tabla de contenido

Reconocimiento de marcas comerciales.....	2
Cumplimiento de normativas.....	2
Eliminación.....	3
Advertencias e información especial.....	3
Instrucciones de seguridad importantes.....	4
Convenciones del manual.....	4
1 Introducción.....	8
La familia de impresoras T4000.....	8
2 Funcionamiento.....	9
Controles e indicadores.....	9
Interruptor principal.....	9
Requisitos de alimentación.....	9
Panel de control.....	9
Modos de funcionamiento.....	10
Pantalla con conexión.....	11
Pantalla fuera de línea (inicio).....	12
Asistente 	12
Configuración 	13
Calibrar 	14
Error 	14
Trabajo en curso.....	15
Preparar la impresora.....	16
Modos de manipulación del soporte.....	16
Carga de la cinta.....	17
Carga de soportes.....	19
Detectar diferentes tipos de soporte.....	23
Calibrar los sensores de soportes.....	24
Ejecutar la calibración automática (recomendado).....	24
Ejecutar la calibración manual.....	24
Ajustes de impresión.....	25
Ajuste de la presión del cabezal de impresión.....	25
Tornillo de ajuste de la tensión de la cinta.....	26
Tornillos de ajuste de la línea de quemado del cabezal de impresión.....	26
Limpiar la impresora.....	27
Limpieza externa.....	27
Limpieza interna.....	27
Limpiar el cabezal de impresión, el rodillo de la platina y	

los sensores y el amortiguador de soportes	27
Limpieza del cabezal de impresión.....	28
Limpieza del rodillo de la platina.....	28
Limpieza del sensor de soportes	29
Limpieza de la opción del cortador	29
3 Configuración de la impresora	30
Información general.....	30
Organización de la configuración 	30
Desbloquear el Panel de control	31
Contraseña olvidada.....	31
Establecer los parámetros de configuración de la impresora.....	31
Guardar una configuración 	34
Guardar configuración automáticamente.....	34
Asignar nombres a las configuraciones.....	35
Cargar una configuración.....	36
Especificar una configuración de encendido	36
Modificar una configuración guardada.....	36
Ver la configuración actual.....	36
Imprimir una configuración.....	36
Configuración rápida 	37
Elementos de menú	37
Entrar en el Modo seguro	38
Salir del Modo seguro	39
Contraseña olvidada	39
Soporte 	40
Determinación de la longitud de las etiquetas	40
Sensores 	41
Sensores > Control	41
Aplicación 	42
Selección de emulación	42
Application (Aplicación) > Control.....	42
4 Diagnósticos y solución de problemas	43
Pruebas de la impresora	43
Situaciones comunes de solución de problemas	43
Interfaz	43
Control la calidad de impresión.....	44
Reemplazar el cabezal de impresión.....	45
Restaurar el funcionamiento de la impresora	46
Alarmas de la impresora	47

Mensajes de error	47
Mensajes de error solucionables por el operador	47
Mensajes de error que requieren atención de servicio de campo	47
Mensajes graves que requieren actualización de firmware o diagnósticos	47
A Especificaciones	48
B Opciones de la impresora	54
Accesorios de manipulación de soportes	54
Cortador de soportes	54
Dispensador para despegar	54
Opciones de hardware	54
RFID	54
Opciones de la interfaz	54
Tarjeta de interfaz de red (NIC) inalámbrica (conectividad 802.11 a/b/g/n/ac/b/g/n inalámbrica)	54
Bluetooth 4.2	54
Opciones de software	55
Fuentes asiáticas premium	55
Cartucho de memoria de cambio rápido	55
Suministros	55
C Soporte técnico del cliente	56
Información sobre la garantía	56
GARANTÍA DE LA IMPRESORA	56
CABEZAL DE IMPRESIÓN TÉRMICA	56
Centro de soporte técnico del cliente de Printronix	56
Oficinas de la empresa	57

1 *Introducción*

La familia de impresoras T4000

Tal y como se utiliza en este manual, los términos "T4000" e "impresora" se refieren a los modelos T4204 (203 PPP) y T4304 (300 PPP). La serie T4000 está compuesta por los productos detallados en la *Tabla 1*.

Tabla 1. La serie T4000

Versión	Velocidad máxima de impresión (pps)	Densidad de impresión	Ancho máximo de impresión
T4204	8	203	4,1 pulgadas
T4304	6	300	4,1 pulgadas

2 *Funcionamiento*

Controles e indicadores

Interruptor principal

El conmutador de alimentación se encuentra en el panel posterior izquierdo inferior de la impresora. Cuando encienda la impresora por primera vez, aparecerá una secuencia de inicialización inmediatamente en el panel de control LCD en color.

Símbolo | (ENCENDIDA).

Símbolo O (APAGADA).





Requisitos de alimentación

Entrada De 90 a 264 VCA, de 48 a 62 Hz, 5 A

Salida 24 Vcc, 3,5 A, 90 W

Panel de control



Botón	Descripción	Funcionalidad
	Botón PAUSAR Permite alternar la impresora entre los modos EN LÍNEA y FUERA DE LÍNEA.	<p>Cuando el modo EN LÍNEA está activado, permite establecer la impresora en el modo FUERA DE LÍNEA y la pantalla en la pantalla de inicio.</p> <p>Cuando el modo FUERA DE LÍNEA está activo, devuelve la impresora al modo EN LÍNEA.</p>
	Botón ALIMENTACIÓN	Hace avanzar el soporte la distancia equivalente a la longitud de una etiqueta. Cuando el modo EN LÍNEA está activado, el menú <i>System Control (Control del sistema) > Feed Key Online (Botón de alimentación en línea)</i> debe estar habilitado para que este botón funcione.
	Botones de navegación Los menús de navegación constan de los botones Arriba, Abajo, Izquierda y Derecha, con un botón ENTRAR ↵ en el centro para realizar la selección.	Se utilizan para seleccionar iconos y menús y para desplazarse por la pantalla.
	Botones programables Los botones PROGRAMABLES IZQUIERDA y DERECHA se encuentran en los lados de los menús de navegación. Las etiquetas situadas en la parte inferior de la pantalla explicarán sus funciones.	Consulte las etiquetas en la parte inferior de la pantalla de visualización. La descripción de los botones programables variará.

NOTA: La impresora se envía con el conmutador ENTRAR bloqueado. Para desbloquearlo, presione los botones de flecha ARRIBA+ABAJO simultáneamente hasta que aparezca el mensaje "CONMUTADOR DE ENTRADA DESBLOQUEADO".

Modos de funcionamiento

El LED Estado indica cuándo la impresora está en el modo EN LÍNEA, FUERA DE LÍNEA o cuando hay una condición de ERROR.

LED permanentemente iluminado: modo EN LÍNEA activado; la impresora puede recibir e imprimir datos enviados desde el equipo principal.

LED apagado: modo FUERA DE LÍNEA activado y no se aceptan datos. Se muestra la pantalla principal.

LED intermitente: el indicador de error debe desaparecer para que la impresión pueda continuar. El indicador LED Estado parpadea y la alarma emite un pitido. El mensaje puede desaparecer presionando el botón PAUSAR y activarse el modo EN LÍNEA en la impresora.

Pantalla con conexión

Cuando la impresora se encuentra en el modo EN LÍNEA y preparada para recibir datos, se muestra la pantalla EN LÍNEA.

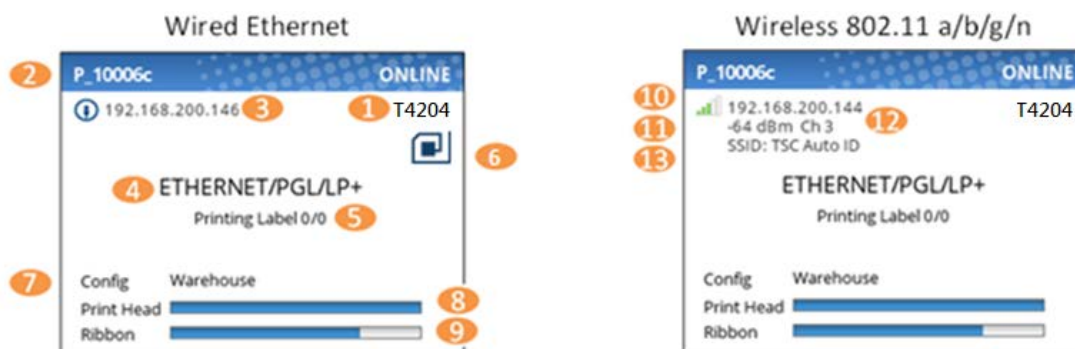

Elemento	Descripción
1	El nombre del modelo completo incluye la anchura de la impresora y el valor de PPP.
2	El nombre de la impresora de red se puede establecer mediante telnet, SNMP o la página web y usarse con las funciones Ethernet o WLAN.
3	La dirección IP de Ethernet se muestra si la dirección IP está establecida (distinta de cero).
4	La emulación IGP activa y la E/S del host activa (según el último trabajo).
5	Esta área está reservada para mensajes , como recepción de datos, contadores de lotes y estado del trabajo.
6	El icono RFID se mostrará cuando la opción RFID esté instalada y activa. Si está instalada pero no está activa, se mostrará en gris y deshabilitada.
7	La última configuración cargada se conoce como " Configuración activa ".
8	El medidor del cabezal de impresión se utiliza para mostrar la cantidad de cabezal de impresión que se ha utilizado en relación con la garantía.
9	El medidor de la cinta se utiliza cuando hay una cinta instalada (transferencia térmica).
10	La dirección WLAN de Ethernet se muestra si la dirección IP está establecida (distinta de cero). También hay un indicador de intensidad de señal junto a la dirección WLAN.
11	La intensidad de señal WLAN se muestra en dBm.
12	Canal activo WLAN.
13	SSID WLAN.

Si hay una advertencia que necesita mostrarse durante el estado EN LÍNEA, aparecerá un mensaje en la pantalla. Por ejemplo, "Entrando en el modo de ahorro de energía", "Cabezal de impresión caliente", etc.

Pantalla fuera de línea (inicio)

Cuando la impresora pase al modo FUERA DE LÍNEA mediante el botón PAUSAR , la pantalla mostrará la pantalla *Home (Inicio)*. La pantalla *Home (Inicio)* será la primera pantalla que vea el usuario cuando cambie del modo EN LÍNEA al modo FUERA DE LÍNEA.

Mediante los botones de navegación, el usuario puede moverse entre tres opciones:

- **Asistente:** proporciona instrucciones de configuración, recursos web y otros vínculos al sitio web de Printronix a través de códigos de barras QR para soporte técnico del producto.
- **Configuración:** proporciona acceso al sistema de menús de la impresora para la configuración.
- **Calibrar:** realiza la calibración de forma práctica y sencilla cuando el soporte o la cinta están instalados.



También hay funciones para los botones PROGRAMABLES IZQUIERDA y DERECHA. El botón PROGRAMABLE IZQUIERDA "Cancelar datos" está presente cuando hay datos dentro del búfer y está habilitada la opción *System (Sistema) > Control > Cancel Operation (Cancelar operación)*. El botón PROGRAMABLE DERECHA con la etiqueta "Información" mostrará la configuración actual como texto en la pantalla y el usuario podrá recorrer los datos y/o imprimirlos si es necesario.

Asistente

El asistente tiene varios recursos disponibles tal y como se muestra en las siguientes figuras. La mayor ventaja del asistente es la primera subcategoría "Asistentes". Si resalta esta categoría (verde) y presiona el botón ENTRAR o el botón FLECHA DERECHA, el usuario podrá seleccionar un asistente para ejecutar:

- **Configuración de la impresora** ayudará al usuario a elegir el idioma de visualización adecuado, a instalar la cinta y el soporte, a establecer las opciones del soporte y los sensores, a calibrar y a ejecutar un patrón de prueba para comprobar que el producto funciona correctamente.
- **Calidad de impresión** ayuda al usuario a ajustar la impresora mecánicamente y a establecer la velocidad de impresión y la intensidad de dicha impresora. Una copia impresa de prueba ayuda al usuario a realizar las selecciones.
- **Aplicación** ayuda al usuario a definir la configuración de menús concreta para su etiqueta o aplicación procedente del sistema principal.

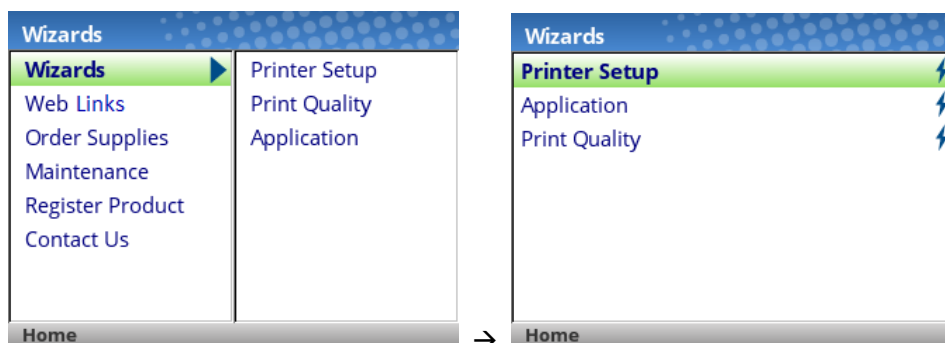

La primera vez que encienda la impresora, se iniciará el Asistente para configuración de la impresora y la configuración se guardará automáticamente en Configuración 1 cuando la operación se complete. Cuando un asistente se utilice de nuevo, el usuario debe guardar su configuración (consulte Guardar una configuración).



El asistente también tiene códigos de barras QR para las opciones "Vínculos web", "Solicitar suministros", "Cargar soporte", etc. Estos códigos de barras QR proporcionan vínculos al sitio web www.PrintronixAutolD.com.

Configuración

La sección Configuración comienza con dos páginas de ICONOS que se pueden seleccionar mediante los botones de navegación y el botón ENTRAR.



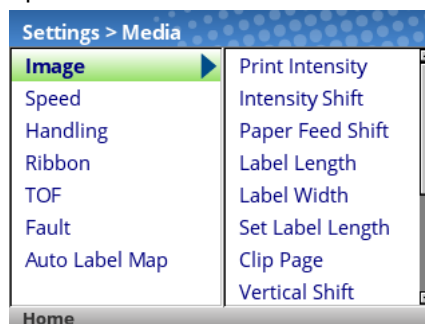

NOTA: La impresora se envía con el conmutador ENTRAR bloqueado. Para desbloquearlo, presione los botones de flecha ARRIBA+ABAJO simultáneamente hasta que aparezca el mensaje "CONMUTADOR DE ENTRADA DESBLOQUEADO".

Cuando se selecciona un ICONO, el usuario pasa al nivel Vista en el que la pantalla se divide en dos partes: los submenús a la izquierda y las subsecciones de menú a la derecha. A medida que recorre los submenús con los botones de flecha arriba y abajo, las subsecciones de menú de la derecha cambian para que los usuarios puedan ver rápidamente el contenido del menú.

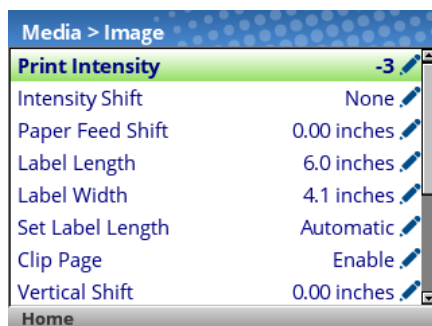

Para ver el contenido completo de una subsección concreta o editar sus menús, el usuario puede presionar ENTRAR o usar el botón FLECHA DERECHA para entrar en el nivel Edición. Por el contrario, el usuario puede presionar el botón FLECHA IZQUIERDA para regresar a la pantalla anterior.



Cuando se encuentra en el nivel Edición, el usuario puede desplazar los menús y sus valores con los botones de flecha arriba o abajo. El usuario puede editar cualquier menú que tenga el icono  presionando el botón ENTRAR, cambiando el valor y confirmando el cambio mediante el botón programable "Aplicar" situado a la derecha. También tiene el botón programable "Cancelar" situado a la izquierda que el usuario puede utilizar si no desea aceptar el cambio.

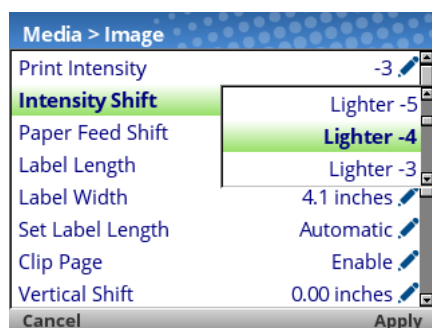

Si el menú tiene un icono de rayo , se trata de un menú ejecutable, de manera que al presionar el botón ENTRAR se activará una acción concreta (por ejemplo, ejecutar una prueba de impresión, borrar estadísticas). Si el menú no tiene ningún icono, entonces es un menú de solo lectura y la pulsación del botón ENTRAR no tendrá ningún efecto.

Calibrar



La calibración debe realizarse siempre que se instale un nuevo soporte o cinta o se modifique cualquier parámetro de configuración que afecte a los sensores. Al seleccionar este ICONO de acceso directo y presionar el botón ENTRAR, se activará la función Calibración automática, que también está disponible seleccionando *Sensors (Sensores) > Calibrate (Calibrar) > Auto Calibrate (Calibración automática)*.

Error

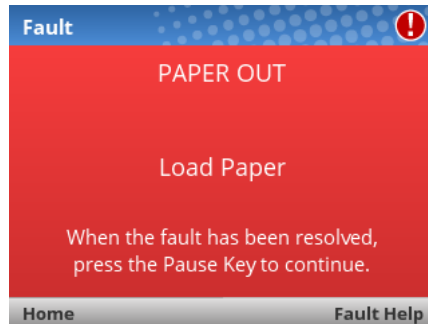
Cuando se produzca errores, se notificará al usuario mostrando la siguiente pantalla. El color rojo se utiliza para indicar claramente que la impresora necesita atención.



Los usuarios pueden seguir las sencillas instrucciones que se muestran en la pantalla o solicitar ayuda adicional con los errores mediante el botón PROGRAMABLE DERECHA "Ayuda para error" en caso de que esté disponible. Cuando se selecciona la función Ayuda para error, se proporciona al usuario un conjunto de pantallas para ayudarlo a través del proceso. Sin embargo, el botón Ayuda para error solo se muestra para errores que son complejos o requieren varios pasos con el mecanismo de la impresora.

El usuario también puede realizar la selección mediante el botón PROGRAMABLE IZQUIERDA para ir a la pantalla "Inicio" y, a continuación, a las secciones  Configuración o  Asistente para ajustar los valores de menú (por ejemplo, cambiar los parámetros del soporte, cargar configuraciones, etc.).

NOTA: El icono  se mostrará en la esquina superior derecha como un recordatorio de que hay un error que necesita eliminarse. Incluso cuando el usuario ha completado todos los pasos necesarios, el icono puede seguir mostrándose. Algunos errores se borran automáticamente en el estado FUERA DE LÍNEA mientras que otros solo se borran cuando se recupera el estado EN LÍNEA. Si alguno de los errores no se solucionó correctamente, la pantalla de error mostrada anteriormente volverá a aparecer cuando el usuario intente volver al modo EN LÍNEA.

Trabajo en curso

No hay un indicador LED o de estado dedicado para el mensaje *Job in Process* (Trabajo en curso). Los usuarios sabrán que la impresora está recibiendo datos a través de mensajes en la parte rodeada con un círculo de la pantalla EN LÍNEA como se muestra a continuación.



Cuando la impresora se encuentre en el modo EN LÍNEA y se reciban y procesen datos, el mensaje "Trabajo en curso" se mostrará en el área de mensajes. Una vez impresor el trabajo correctamente, el mensaje desaparecerá. Si el usuario está imprimiendo en modo de lotes y la opción *System (Sistema) > Control > Batch Counter (Contador de lotes)* está habilitada, el recuento de páginas tendrá prioridad sobre el mensaje "Trabajo en curso".

Cuando la impresora se encuentre en el modo FUERA DE LÍNEA y en la pantalla Inicio, aparecerá la etiqueta "Cancelar datos" en el botón PROGRAMABLE IZQUIERDA si hay datos en el búfer cuando la impresora pasa al modo FUERA DE LÍNEA. Si no hay datos en el búfer, la etiqueta del botón PROGRAMABLE IZQUIERDA no mostrará nada. Para que la operación Cancelar datos esté disponible, se debe habilitar el menú *System (Sistema) > Control > Cancel Operation (Cancelar operación)*.

Preparar la impresora

En esta sección se describen los procedimientos para cargar diferentes tipos de soporte y cinta.

El término "soporte" en este manual hace referencia a los tipos de papel, etiqueta o material de etiquetas que puede imprimir la impresora. La impresora térmica puede imprimir en papel normal continuo, medios térmicos directos, etiquetas adhesivas o etiquetas no adhesivas empaquetadas en rollo o plegadas.

Para mayor claridad, todos los puntos de contacto del operador son de color azul.

- IMPORTANTE** Para obtener los mejores resultados, use solo suministros originales de Printronix Auto ID.
- PRECAUCIÓN** No lleve anillos u otros objetos metálicos mientras realiza tareas de servicio en cualquier área interna de la impresora.
- PRECAUCIÓN** **NO TOQUE** el cabezal de impresión ni los componentes eléctricos bajo el ensamblaje de dicho cabezal. La descarga de electricidad estática puede dañar o destruir el cabezal de impresión o los componentes electrónicos utilizados en este dispositivo.
- PRECAUCIÓN** No cierre la cubierta pivotante sin el material de etiquetas instalado entre el cabezal de impresión y la platina, ya que los residuos en dicha platina pueden dañar el cabezal de impresión.
- IMPORTANTE** Las etiquetas adhesivas que **NO** quedan completamente planas sobre el revestimiento pueden atascar la impresora. Esto puede hacer que la etiqueta se desprenda del revestimiento. Los bordes expuestos pueden adherirse a las guías de etiquetas y los rodillos dentro de la impresora.
- Si se queda sin etiquetas durante la impresión, no apague la impresora mientras vuelve a cargar las etiquetas, ya que puede perder datos.

Modos de manipulación del soporte

Antes de cargar el soporte, debe decidir el modo de manipulación del soporte que desea utilizar:

- **Continuo.** Permite imprimir en el soporte y enviar el trabajo de impresión fuera delante de la impresora.
- **Modo de separación.** Permite imprimir en el soporte y enviarlo fuera hasta que el búfer de impresión esté vacío. Luego coloca el borde posterior de la última etiqueta sobre la barra de separación para su eliminación.
- **Separación.** Cuando se instala el rebobinador de exfoliación interno opcional, la impresora imprime y pela las etiquetas troqueladas del revestimiento sin ayuda del usuario. Aparecerá el mensaje "Retirar etiqueta" para recordarle que retire la etiqueta antes de poder imprimir la siguiente. Para obtener más detalles, consulte la información sobre la exfoliación de etiquetas.
- **Cortar.** Cuando se instala el cortador de soportes opcional, la impresora corta automáticamente el soporte después de imprimir cada etiqueta o puede cortar el soporte después de que se haya impreso un número específico de etiquetas utilizando el comando de corte de Emulación IGP activa.

Una vez que haya decidido el modo, configure la impresora.

Carga de la cinta

Para soportes térmicos directos (no se requiere cinta), vaya a la sección "Cargar soportes".

IMPORTANTE Limpie el cabezal de impresión, el rodillo de la platina y los sensores de soportes cada vez que cambie la cinta. Consulte *Limpiar el cabezal de impresión, el rodillo de la platina y los sensores y el amortiguador de soportes*.

1. Levante la cubierta de soportes.

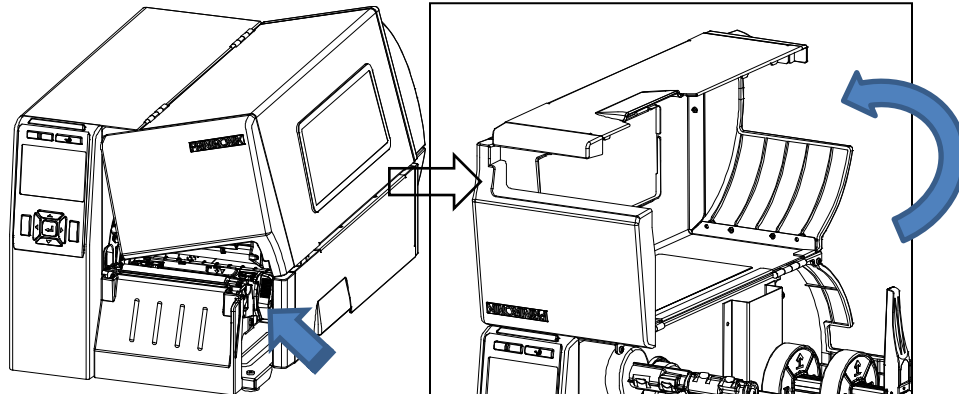

2. Deslice el rollo de cinta en el eje de suministro de cinta hasta que quede a ras con la pestaña. Deslice el núcleo del papel en el eje de rebobinado de la cinta hasta que quede a ras con la pestaña.



3. Abra la plataforma giratoria girando la palanca de bloqueo de la plataforma completamente en sentido horario hasta que dicha plataforma oscile hacia arriba.

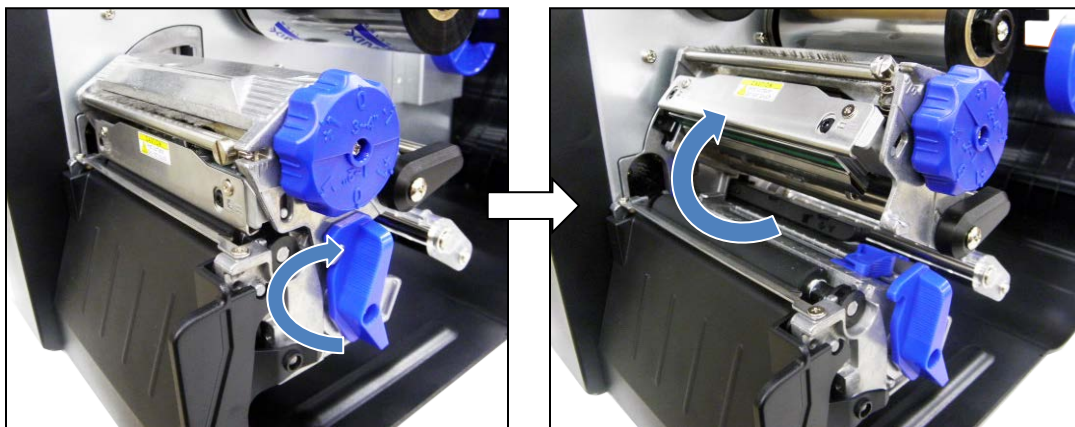

4. Pase la cinta entre la barra de guía de la cinta y el amortiguador de soportes y luego a través del espacio abierto entre el cabezal de impresión y la platina.

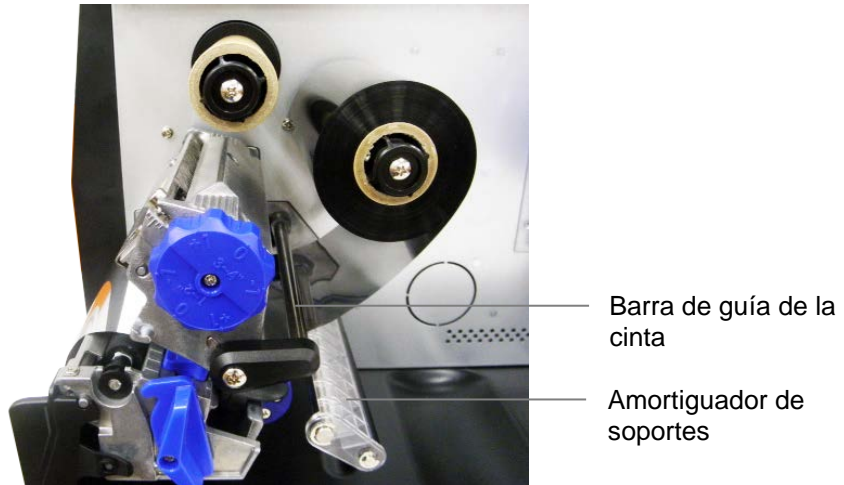

5. Pegue la cinta en el núcleo del papel. Mantenga la cinta lisa y sin arrugas. Gire la cinta en el sentido de las agujas del reloj de 3 a 5 vueltas en el eje de rebobinado de la cinta hasta que quede plana y perfectamente estirada.

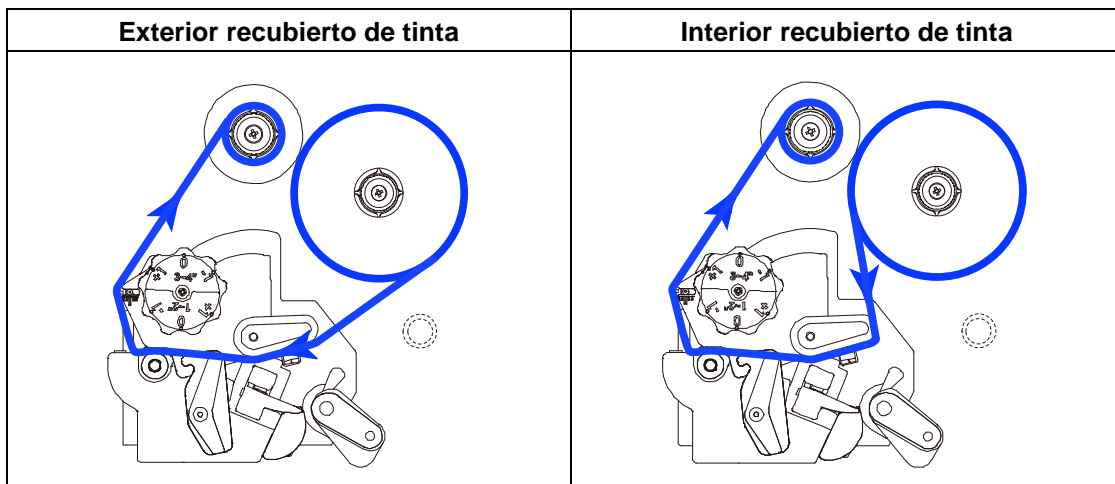
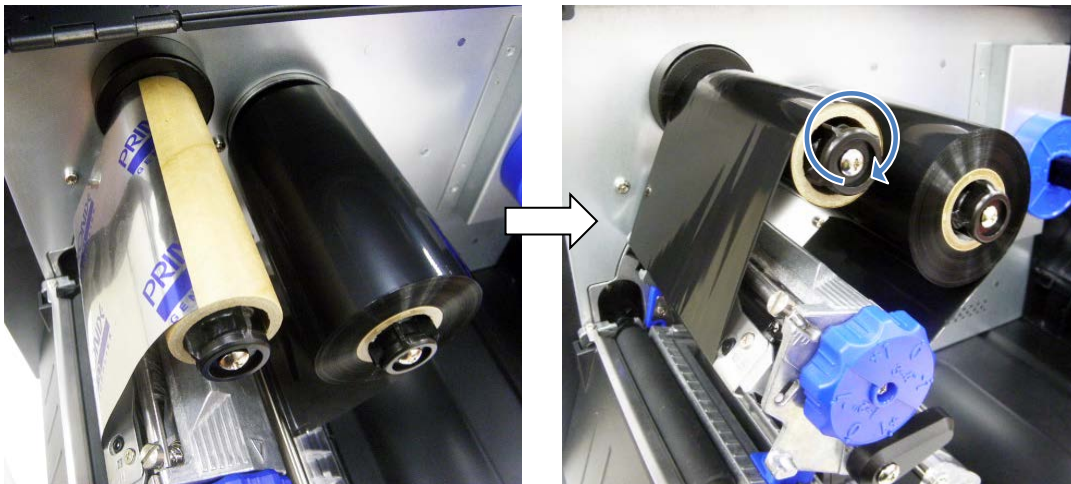

Carga de soportes

1. Levante la cubierta de soportes.
2. Deslice la guía de sujeción de soportes hacia afuera hasta el final de dicha sujeción (como se muestra).

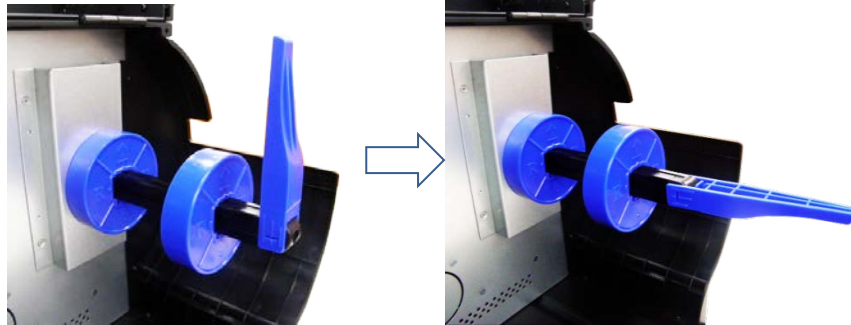

3. Coloque el rollo del soporte en la sujeción y deslice dicho rollo hasta que quede a ras con la pared lateral de la impresora. Deslice la guía de sujeción de soportes contra el rollo del soporte para evitar el desplazamiento horizontal.

NOTA: Cuando inserte el adaptador de núcleos de 3 pulgadas en el eje, asegúrese de hacerlo en la dirección de la flecha que se muestra en la siguiente figura. Cuando utilice soportes de núcleo de 2,54 cm (1 pulgada), quite los adaptadores de núcleo de 7,62 cm (3 pulgadas) del eje de suministro de etiquetas.

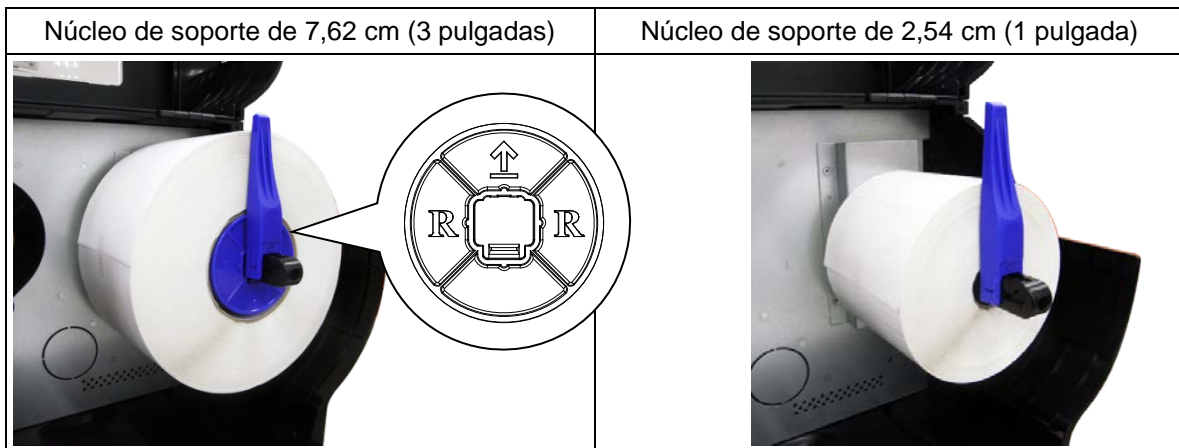

4. Pase el soporte por debajo del amortiguador de soportes y a través del ensamblaje del sensor de soportes.



Amortiguador de soportes

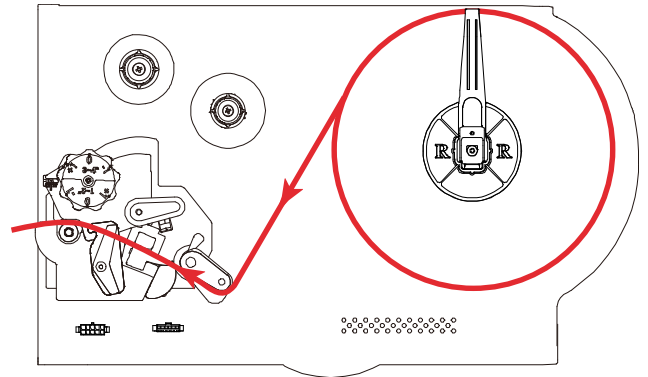

5. Guíe el soporte por debajo de las guías de soportes internas y externas ubicadas detrás de la platina. Ajuste la guía externa sobre el borde exterior del soporte.

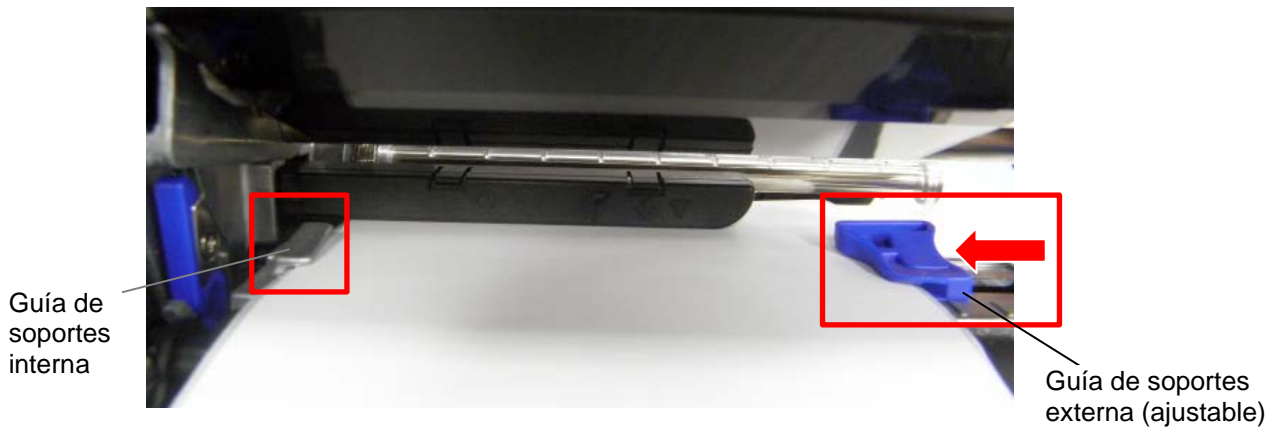



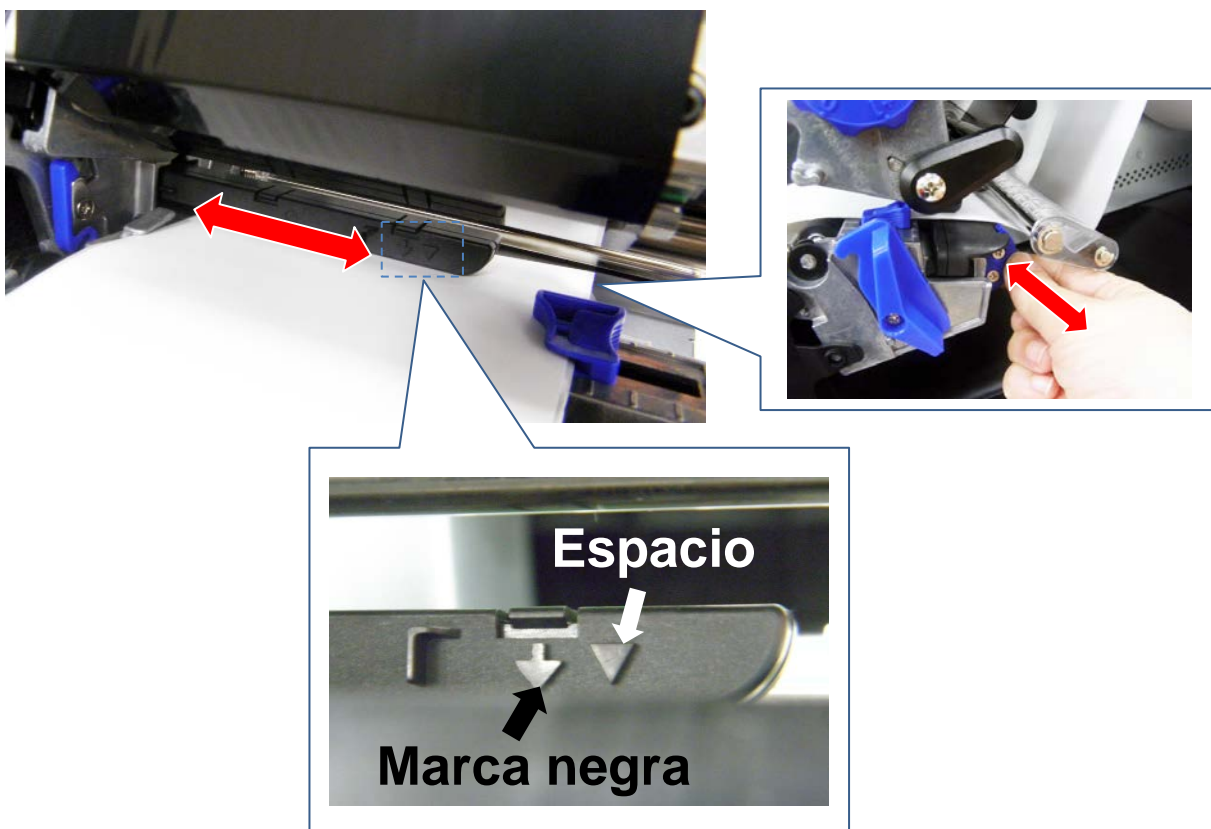

6. Deslice el conjunto del sensor de soportes de forma que los sensores de soportes se coloquen en la trayectoria de los indicadores de la longitud de etiquetas deseados (espacios del revestimiento, muescas, orificios o marcas negras) del soporte. La ubicación del sensor de espacios se indica mediante una marca triangular ∇ en el compartimento del sensor. La ubicación del sensor de marcas negras se indica mediante una marca de "punta de flecha" \blacktriangledown en el compartimento del sensor.

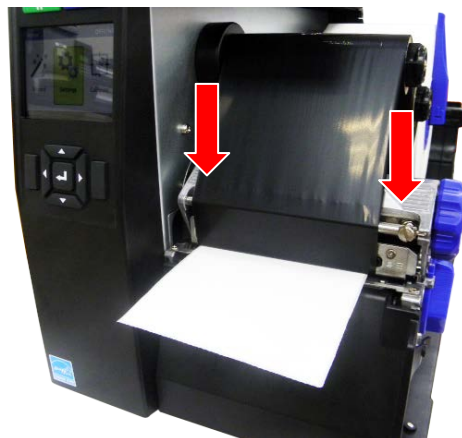

Sensor de marcas negras	Sensor de espacios
<p>La ubicación del sensor de marcas negras se indica mediante una marca de "punta de flecha" \blacktriangledown en el compartimento del sensor.</p>	<p>La ubicación del sensor de espacios se indica mediante una marca triangular ∇ en el compartimento del sensor.</p>
<p>Mueva la "punta de flecha" directamente a la trayectoria de la marca negra situada en la parte inferior del soporte que se utilizará para la detección. Asegúrese de que no haya etiquetas RFID o preimpresiones oscuras que pudieran provocar una detección de marcas negras o errores de falta de papel falsos en la trayectoria del sensor.</p>	<p>Mueva la marca triangular directamente a la trayectoria de la separación del soporte que se utilizará para la detección. Asegúrese de que el soporte no tenga espacio vertical, las esquinas de las etiquetas troqueladas redondeadas o la preimpresión oscura que podría causar la falsa detección de espacio o errores de falta papel.</p>

7. Cierre la cubierta giratoria empujando hacia abajo por los lados derecho e izquierdo de dicha cubierta. Asegúrese de que los seguros están perfectamente accionados.



8. Inicie la calibración automática a través del ICONO  de la pantalla de inicio. Al seleccionar este icono de acceso directo y presionar el botón ENTRAR, se activará la función Calibración automática. La calibración también se puede activar a través de los menús Sensores  dentro de la sección Configuración  (*Sensors (Sensores) > Calibrate (Calibrar) > Auto Calibrate (Calibración automática)*).

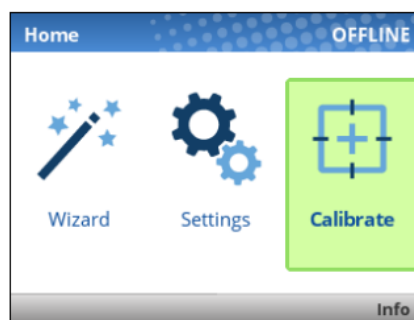

NOTA: La calibración debe realizarse siempre que se instale un nuevo soporte o cinta o se modifique cualquier parámetro de configuración que afecte a los sensores.

Detectar diferentes tipos de soporte

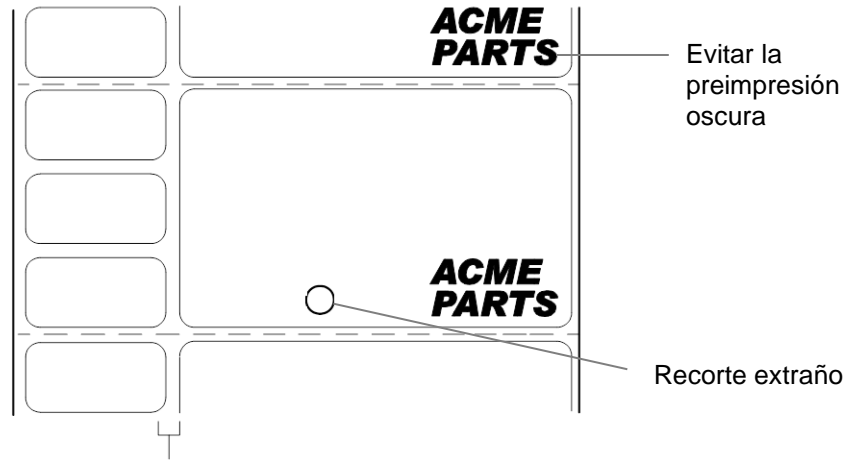

Espacio vertical y esquinas de etiquetas troqueladas redondeadas

Los sensores de soportes de la impresora pueden detectar los diferentes tipos de indicadores de longitud de etiquetas en una amplia gama de tipos de soportes. Esto se logra seleccionando la opción de sensor correcta: Espacio, Marcar o Deshabilitar en *Sensors (Sensores) > Control > Gap/Mark Sensor (Sensor de espacios y marcas)* dentro del Asistente "Configuración de la impresora".

Sensores > Control > Sensor de espacios y marcas	
Las opciones disponibles especifican el tipo de sensor necesario para detectar la posición de inicio del formulario en los soportes con indicadores de longitud de etiqueta (espacios, muescas, orificios o marcas negras).	
Deshabilitar	Seleccione esta opción cuando utilice soportes sin indicadores de longitud de etiquetas (sin espacios, muescas, agujeros o marcas negras), o cuando desee que la impresora pase por alto todos los indicadores de longitud de etiquetas existentes en los soportes instalados.
Marca	Seleccione esta opción cuando utilice soportes que tengan marcas negras horizontales ubicadas en la parte inferior del revestimiento de etiquetas o de la etiqueta.
Espacio	Seleccione esta opción cuando utilice soportes con un espacio de revestimiento horizontal entre etiquetas troqueladas, marcas negras horizontales ubicadas en la parte superior del revestimiento de etiquetas o etiquetas con muescas u orificios como indicadores de longitud de etiqueta.

Calibrar los sensores de soportes

La sensibilidad y confiabilidad del sensor de medios se puede mejorar cambiando los valores *Sensors (Sensores) > Control > Gap/Mark Thresh (Umbral de espacios y marcas)* y/o *Sensors (Sensores) > Control > Paper Out Thresh (Umbral de papel agotado)*. Puede cambiar estos valores manual o automáticamente realizando un procedimiento de calibración automática  o calibración manual desde la sección de menú *Sensors (Sensores) > Calibrate (Calibrar)*. (Los cambios surten efecto inmediatamente en el menú de configuración actual).

Cuando haya completado la calibración automática o manual, puede verificar que los nuevos valores son correctos presionando el botón ALIMENTACIÓN varias veces. Cada vez que presione ALIMENTACIÓN, el soporte avanzará una etiqueta y se detendrá en la posición correcta de inicio del formulario de la siguiente etiqueta.

Una vez que confirme los valores correctos, guárdelos en el menú de configuración que desee antes de apagar la impresora.

Ejecutar la calibración automática (recomendado)

Puede iniciar la calibración automática a través del ICONO  de la pantalla de inicio o mediante los menús Sensores  de la sección Configuración .

Compruebe que la opción Sensor de espacios y marcas (Espacio, Marca o Deshabilitar) coincide con el soporte instalado.

Compruebe que los sensores de soportes están correctamente colocados para permitir la detección de los indicadores de longitud etiquetas.

Asegúrese de que el valor *Medía (Soporte) > Image (Imagen) > Label Length (Longitud de la etiqueta)* coincide con la longitud física del soporte instalado. La especificación de la longitud correcta obliga a la impresora a avanzar el soporte lo suficiente durante la calibración para etiquetas largas (por lo que se pueden detectar espacios, muescas y marcas reales) y reducir la cantidad de soporte avanzado para etiquetas cortas.

Si intenta llevar a cabo la calibración automática  cuando la opción Manipulación del soporte de exfoliación está habilitada, la pantalla LCD mostrará el error "NO SE PUEDE CALIBRAR". Para poder llevar a cabo una calibración automática, debe seleccionar otro modo de manipulación del soporte.

Una vez que confirmado el valor de la distancia detectada, puede guardarlo en un menú de configuración deseado antes de apagar la impresora o puede presionar el botón PAUSAR y la impresora mostrará automáticamente un mensaje de recordatorio en el que indicará que los cambios no se han guardado y seleccionar una de las cuatro opciones posibles.

Una vez completado este proceso, la impresora entrará en el modo EN LÍNEA.

Ejecutar la calibración manual

La calibración manual solamente se debe realizar cuando los valores derivados de la calibración automática no pueden mejorar la capacidad de los sensores de soportes para detectar los indicadores de longitudes de etiquetas en el soporte instalado. La calibración manual se encuentra en la sección *Sensors (Sensores) > Diagnostics (Diagnósticos)*.

Compruebe que la opción Sensor de espacios y marcas (Espacio, Marca o Deshabilitar) coincide con el soporte instalado.

Compruebe que los sensores de soportes están correctamente colocados para permitir la detección de los indicadores de longitud etiquetas.

Asegúrese de que la opción *Medía (Soporte) > Handling (Manipulación) > Print Mode (Modo de impresión)* coincide con el soporte instalado. Seleccione "Directo" para soportes sensibles al calor (no se requiere cinta) o "Transferencia" para soportes de transferencia térmica (se requiere cinta).

Si intenta llevar a cabo la calibración manual cuando la opción Manipulación del soporte de exfoliación está habilitada, la pantalla LCD mostrará el error "NO SE PUEDE CALIBRAR". Para poder llevar a cabo una calibración manual, debe seleccionar otro modo de manipulación del soporte.

Ajustes de impresión

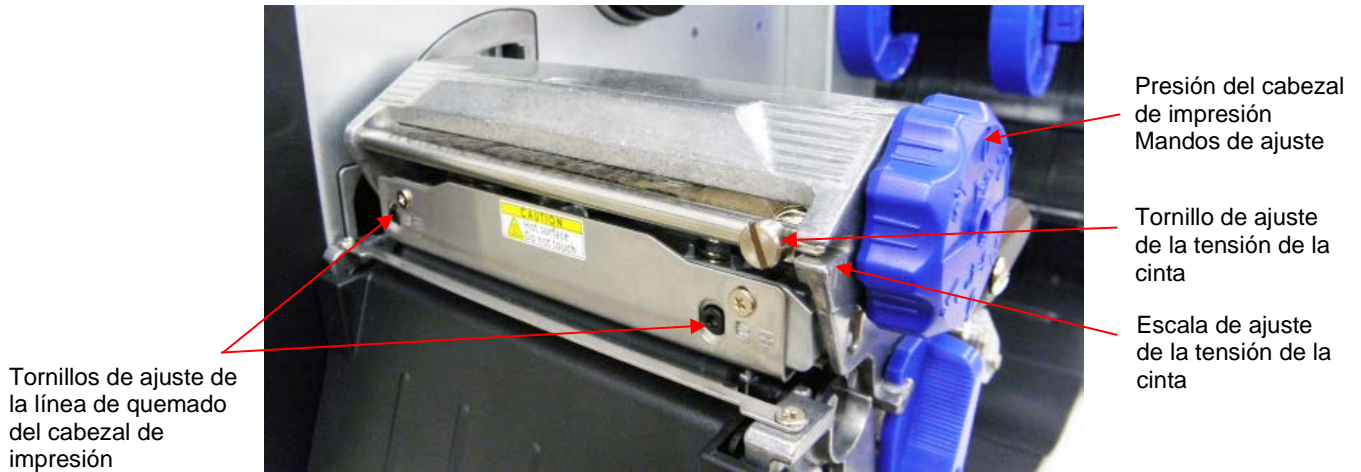

Ajuste de la presión del cabezal de impresión

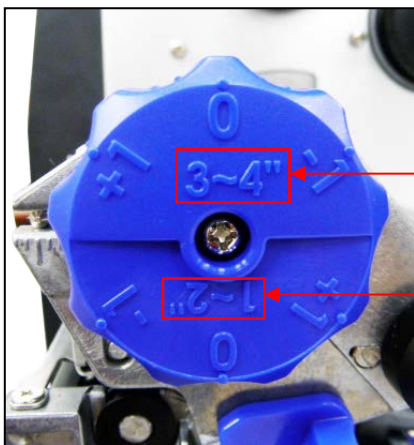

Intervalo de ajuste de la presión del cabezal de impresión del ancho del soporte de 3 a 4"

Intervalo de ajuste de la presión del cabezal de impresión del ancho del soporte de 1 a 2"

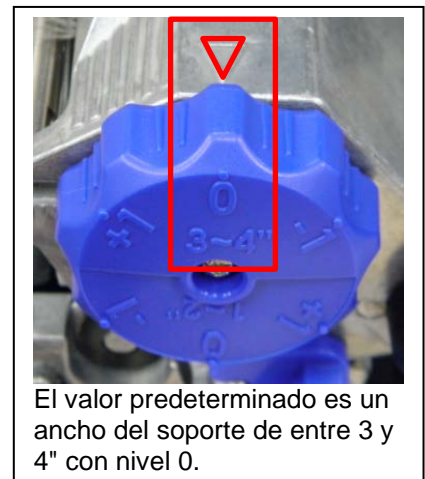

El mando de ajuste de la presión del cabezal de impresión tiene 3 niveles de ajuste para cada ancho de soporte de 1~2" y 3~4". Dado que la alineación del papel de la impresora se encuentra en el lado izquierdo, las diferentes anchuras de soporte necesitan presiones diferentes para realizar la impresión de forma correcta. Por lo tanto, puede ser necesario ajustar la presión para obtener la mejor calidad de impresión.

Por ejemplo, si la anchura de la etiqueta es de 4", regule ambos mandos de ajuste de presión del cabezal de impresión a 3~4" con el nivel +1. Si el ancho de la etiqueta es inferior a 2", regule los mandos de ajuste de presión del cabezal de impresión a 1~2" con el nivel 0.

Tornillo de ajuste de la tensión de la cinta

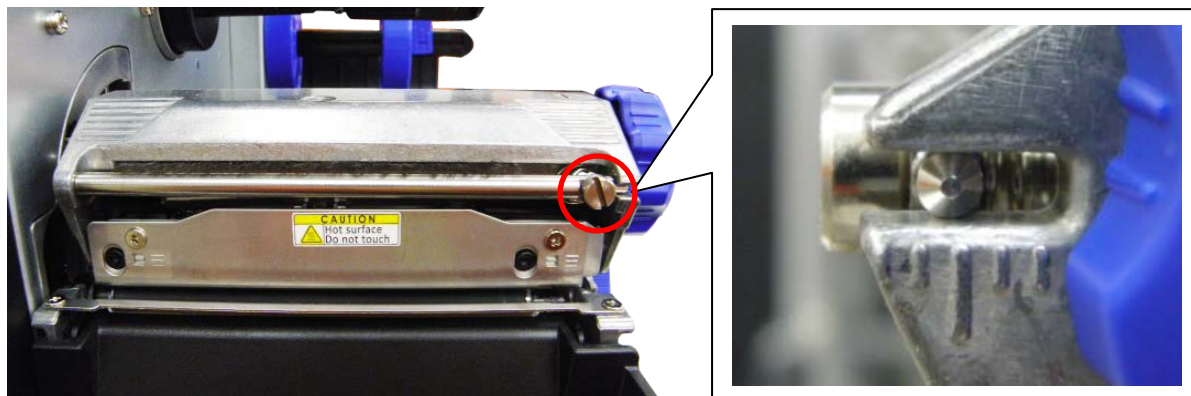

El tornillo de ajuste de la tensión de la cinta tiene las posiciones de ajuste 0 a 5. Dado que la alineación de la cinta de la impresora se encuentra en el lado izquierdo del mecanismo, los diferentes anchos de soporte o cinta necesitan diferentes tensiones para realizar la impresión de forma correcta. Por lo tanto, puede ser necesario ajustar el mando de tensión de la cinta para obtener la mejor calidad de impresión.

Tornillos de ajuste de la línea de quemado del cabezal de impresión

Los tornillos de ajuste de la línea de quemado del cabezal de impresión se utilizan para ajustar con precisión la calidad de impresión dependiendo del grosor del soporte. Al girar los mandos, se ajusta la línea de quemado del cabezal de impresión hacia delante o hacia detrás en lo que respecta al rodillo de la bandeja.

La línea de quemado del cabezal de impresión está ajustado de manera predeterminada para soportes de impresión con fines generales (papel normal y grosor del papel menor que 0,20 mm). En general, no se requerirá el ajuste de la línea de quemado del cabezal de impresión.

ADVERTENCIA Si los mandos de ajuste de la línea de quemado del cabezal de impresión se ajustan de forma incorrecta, es posible que imprima con una mala calidad de impresión y se pueden producir daños en la impresora. Proceda con precaución.

Si utiliza un papel con un grosor superior a 0,2mm y la calidad de impresión no es buena, es posible que la línea de quemado del cabezal de impresión no esté en posición correcta. Para mejorar la calidad de impresión, aumente la presión del cabezal o ajuste las perillas en el sentido de las agujas del reloj para mover la línea de quemado del cabezal de impresión hacia la dirección de salida del papel y, a continuación, imprima de nuevo. Continúe ajustando la posición de la línea de quemado y realice impresiones de prueba hasta que la imagen impresa sea nítida.

Limpiar la impresora

Dependiendo del soporte utilizado, la impresora puede acumular residuos (polvo del soporte, adhesivos, etc.) como consecuencia de la impresión normal. Para mantener la máxima calidad de impresión, debe eliminar estos residuos limpiando la impresora periódicamente.

ADVERTENCIA Establezca el conmutador de alimentación de la impresora en la posición **O** (apagado) antes de realizar cualquier tarea de limpieza. Deje el cable de alimentación conectado para mantener la impresora conectada a tierra y reducir el riesgo de daños electrostáticos.

IMPORTANTE Cuando la impresora esté apagada, se perderán las configuraciones de menú que se cambiaron y no se guardaron y todos los datos de impresión que queden en el búfer de impresión. Para evitar la pérdida de cambios recientes en el menú, consulte la configuración.

PRECAUCIÓN

- No lleve anillos u otros objetos metálicos mientras realiza tareas de limpieza en cualquier área interna de la impresora.
- Use solo los agentes de limpieza recomendados en esta sección. El uso de otros productos de limpieza puede dañar la impresora y anular su garantía.
- No rocíe ni gotee soluciones de limpieza líquidas directamente en la impresora. Aplique la solución en un paño limpio que no suelte pelusas y, a continuación, aplique el paño humedecido a la impresora.
- No utilice aire comprimido en el interior de la impresora, ya que puede meter el polvo y la suciedad en los sensores y otros componentes críticos.
- Use solo una aspiradora con una boquilla y una manguera que sean conductoras y estén conectadas a tierra para drenar la acumulación de electricidad estática.
- Todas las referencias en estos procedimientos para el uso de alcohol isopropílico requieren que se utilice un contenido de alcohol isopropílico del 99 % o más para reducir el riesgo de corrosión por humedad en el cabezal de impresión.

Limpieza externa

Limpie las superficies exteriores con un paño limpio y sin pelusas. Si es necesario, use un detergente suave o una solución de limpieza para escritorios.

Limpieza interna

Limpie el interior de la impresora quitando la suciedad y las pelusas con una aspiradora, como se describe anteriormente, o use un cepillo con cerdas suaves no metálicas.

Limpiar el cabezal de impresión, el rodillo de la platina y los sensores y el amortiguador de soportes

NOTA: El cabezal de impresión, el rodillo de la platina, los sensores de soportes y el amortiguador de soportes deben limpiarse y examinarse cada vez que se limpie el cabezal de impresión y en el orden mostrado.

Limpeza del cabezal de impresión

A medida que usa la impresora, el cabezal de impresión se va ensuciando con residuos de cinta y adhesivos de etiquetas que pueden producir una calidad de impresión deficiente. Mantener el cabezal de impresión limpio ayudará a mantener su vida útil.

- **Agente de limpieza:** limpie el cabezal de impresión con un lápiz de limpieza para cabezales de impresión (Printronix PN 203502-002) o una toallita con alcohol isopropílico (Printronix PN 254945-901).
- **Programación:** limpie el cabezal de impresión cada vez que instale un nuevo rollo de cinta o cuando instale un nuevo rollo o caja de soportes.

ADVERTENCIA  Si acaba de imprimir, deje que transcurra un minuto para que el cabezal de impresión se enfríe para evitar quemaduras por el contacto con dicho cabezal.

PRECAUCIÓN

- Evite que el cabezal de impresión sufra daños electrostáticos tocando con las manos una parte no pintada de la carcasa de la impresora o utilizando una muñequera antiestática conectada a tierra con la carcasa de la impresora.
- No utilice objetos duros, afilados o abrasivos para eliminar residuos del cabezal de impresión.
- No toque la superficie del elemento calentador del cabezal de impresión con los dedos para evitar la corrosión de dicho cabezal. Si se produce un contacto accidental de la piel con la superficie del elemento, se debe realizar inmediatamente después una limpieza completa con un lápiz de limpieza para cabezales de impresión o con una toallita con alcohol isopropílico.
- En la superficie del elemento calentador no se debe producir ningún tipo de condensación para evitar la corrosión.

1. Retire el soporte y la cinta si están instalados.
2. Limpie el cabezal de impresión frotando suavemente una toallita con alcohol isopropílico o la punta de fieltro de un lápiz de limpieza para cabezales de impresión en el área marrón clara de los cabezales calentadores. Deje que el cabezal de impresión se seque durante un minuto antes de volver a cargar la cinta o el soporte.

NOTA: Incluso después de una limpieza a fondo con un lápiz de limpieza para cabezales de impresión o una toallita con alcohol, es posible que aún vea impresiones con huecos o rayas. Esto puede ser el resultado de la resina de la cinta cocida que puede ser difícil de eliminar cuando no se realizan los ciclos de limpieza normales. Intente usar una tarjeta de limpieza de impresora térmica de 4" de ancho y 6" de largo Printronix, NP P200012-001. Cuando utilice una tarjeta de limpieza, siga las instrucciones del embalaje.

Limpeza del rodillo de la platina

Las partes de las etiquetas, el polvo del soporte y los residuos de adhesivo de la platina pueden degradar la calidad de impresión y causar huecos en la imagen de la etiqueta.

- **Agente de limpieza:** use una toallita con alcohol isopropílico o una pequeña cantidad de alcohol isopropílico en un paño limpio para limpiar el rodillo de la platina.
- **Programación:** limpie el rodillo de la platina cada vez que limpie el cabezal de impresión.

1. Limpie el rodillo de la platina retirando primero con la mano cualquier parte de la etiqueta de su superficie. Luego, use una toallita con alcohol isopropílico o un paño limpio humedecido con alcohol isopropílico para eliminar cualquier resto de polvo de papel, residuo o adhesivo de las etiquetas. El rodillo de la platina se puede girar hacia adelante a mano para acceder y a toda la superficie y limpiarla.

NOTA: A pesar de que desconectar la alimentación del motor de la platina, se percibirá cierta resistencia al girar la platina.

2. Revise el rodillo de la platina en busca de cortes, hendiduras y marcas que puedan causar huecos en la imagen impresa. Este tipo de daño normalmente requiere la sustitución del rodillo de platina.

Limpieza del sensor de soportes

Los sensores de soportes superior e inferior deben limpiarse para garantizar una detección fiable por parte de las opciones Parte superior del formulario y Falta de papel.

PRECAUCIÓN No utilice alcohol isopropílico, disolventes ni agentes abrasivos para limpiar el sensor de soportes inferior, ya que pueden dañar la cubierta de la lente del sensor.

- **Agente de limpieza:** use un cepillo con cerdas suaves no metálicas o una aspiradora, como se describe anteriormente, para eliminar el polvo del papel.

NOTA: Se puede usar una toallita con alcohol isopropílico o un lápiz de limpieza para cabezales de impresión para quitar el adhesivo de las etiquetas del sensor superior.

- **Programación:** limpie los sensores de soportes cada vez que limpie el cabezal de impresión.

1. Limpie con un cepillo o aspire el polvo o los residuos del sensor superior e inferior antes de usar el lápiz o la toallita de limpieza.

Limpieza de la opción del cortador

El cortador solo requiere limpieza periódica.

ADVERTENCIA Mantenga los dedos alejados de las cuchillas del cortador. Están afiladas.

Realice el siguiente procedimiento cuando haya demasiado polvo o residuos visibles.

1. Coloque el conmutador de alimentación de la impresora en la posición O (apagado).
2. Coloque el cortador en la posición hacia abajo (abierto).
3. Use una aspiradora o lata de aire comprimido con una boquilla alrededor del área de la cuchilla de corte para eliminar el polvo o los residuos.
4. Use un paño con una pequeña cantidad de aceite de poca densidad para máquinas para limpiar el adhesivo de la cuchilla del cortador y de las guías del cortador de acero inoxidable superior o inferior. Los restos de aceite deben limpiarse de la cuchilla y las guías con un paño seco para evitar la atracción de polvo.

PRECAUCIÓN No utilice alcohol isopropílico para limpiar la cuchilla del cortador, ya que disuelve los aceites necesarios para la lubricación.

5. Coloque el cortador en la posición hacia arriba (cerrado).
6. Dirija correctamente el soporte a través de la impresora y el cortador.
7. Coloque el conmutador de alimentación de la impresora en la posición | (encendido).
8. Pruebe la operación de corte de la impresora ejecutando una impresión de prueba dentro del menú *Tools (Herramientas) > Print Tests (Nuevas de impresión) > Run Test (Ejecutar prueba)*.

3 Configuración de la impresora

Información general







En este capítulo se proporciona información sobre:





- Configuración, almacenamiento, modificación y configuraciones de impresión.
- Estructura de la configuración.
- Parámetros de menú y configuración.

Organización de la configuración



En esta sección se mostrará cómo se organizan los menús de configuración bajo los iconos en la sección Configuración.

Pantalla nº 1		
Configuración rápida  Soporte Sensores Aplicación Configuraciones Usuario administrador	Soporte  Imagen Velocidad Manipulación Cinta Parte superior del formulario Errores Asignación automática de etiquetas	Sensores  Control Calibrar Diagnósticos
Sistema  Control Energy Star Vista de archivos en memoria flash Edición de archivos en memoria flash Vista de archivos en SD ¹ Edición de archivos en SD ¹ Administración de la impresora Fecha	E/S del host  Control USB Serie	Red  Control Ethernet ³ WLAN ² Parámetros de WLAN ² WLAN EAP ²

Pantalla nº 2		
Aplicación  <ul style="list-style-type: none"> Control Configuración de PGL ... EGL Configuración de LP+ Configuración de la serie P... Fuentes 	RFID*  <ul style="list-style-type: none"> Control Etiqueta personalizada Generación de perfiles de etiquetas Diagnósticos Estadísticas 	Herramientas  <ul style="list-style-type: none"> Pruebas de impresión Diagnósticos Estadísticas Acerca de
Configuraciones  <ul style="list-style-type: none"> Control Personalizado 	*Se muestra si está instalada esta opción	

NOTA:

- ¹ Los submenús relacionados con la tarjeta SD solo se mostrarán cuando dicha tarjeta esté instalada.
- ² WLAN es una opción y estos submenús solo se incluyen cuando está instalada la opción WLAN.
- ³ El menú Ethernet no está disponible si la opción WLAN está instalada, a menos que haya conectado un cable Ethernet al encender.
- ⁴ RFID solo está disponible cuando la opción RFID está instalada. Consulte el *Manual de referencia sobre el etiquetado RFID* para obtener información sobre estos menús.

Desbloquear el Panel de control

Presione el botón FLECHA ARRIBA y el botón FLECHA ABAJO simultáneamente para desbloquear el Panel de control. Este paso es necesario para guardar cualquier configuración.

Contraseña olvidada

Si olvidó la contraseña para salir del Modo seguro, póngase en contacto con el equipo de soporte técnico de Printronix para obtener más ayuda para desbloquear la impresora.

Establecer los parámetros de configuración de la impresora

Los parámetros de configuración se establecen desde el panel de control y se almacenan en la memoria flash de la impresora. Los parámetros definen cómo responderá la impresora a las señales de comando e interfaz del equipo principal.

La sección Configuración  es donde se encuentran el conjunto completo de menús y los parámetros de configuración. El sistema de menús T4000 tiene los tres niveles de profundidad siguientes: ICONO, Vista y Edición.

El nivel ICONO. El nivel superior del sistema de menús se conoce como el nivel de ICONO y consta de dos pantallas, como se muestra a continuación. El sombreado verde muestra el icono actual seleccionado. Los botones de flecha se utilizan para seleccionar diferentes iconos (e incluso moverse entre pantallas).



IMPORTANTE El icono RFID es de color gris para indicar que estas opciones no están instaladas. Cuando un icono está coloreado de gris, no se puede seleccionar.

Cuando el icono deseado está resaltado, el usuario debe presionar ENTRAR ↵ para moverse al nivel Vista.

El nivel Vista. El 2º nivel del sistema de menús se conoce como el nivel Vista y está dividido en una pantalla a la izquierda y otra a la derecha. En el lado izquierdo hay submenús, y a la derecha están los menús reales o los parámetros de configuración. Los botones de flecha Arriba y Abajo se moverán a diferentes submenús (resaltados en verde) y el lado derecho mostrará una vista previa de los parámetros de configuración disponibles para ese submenú.

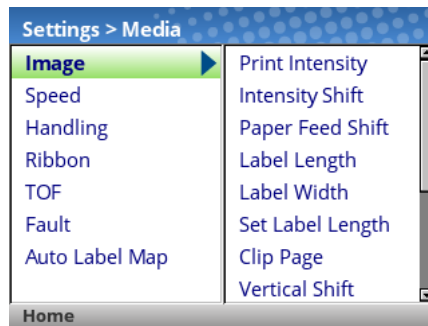

Cuando el submenú deseado esté resaltado, el usuario puede presionar ENTRAR ↵ o el botón FLECHA DERECHA para moverse al nivel Edición. Del mismo modo, el usuario puede usar el botón FLECHA IZQUIERDA para regresar al nivel ICONO.

El nivel Edición. El último nivel del sistema de menús se conoce como el nivel Edición y contiene todos los parámetros de configuración para un submenú determinado. El usuario puede desplazarse por los menús mediante los botones de flecha arriba y abajo para ver los valores de configuración actuales.

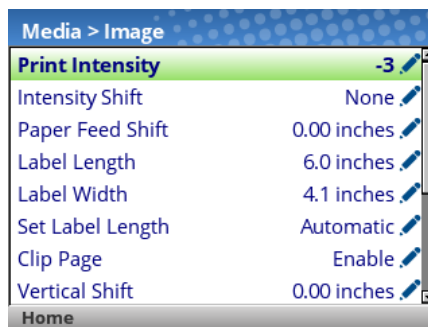

Para los menús que tienen el icono de edición ✎, el usuario puede modificar el valor presionando el botón ENTRAR ↵ para entrar en el **modo Edición**. Si el menú tiene un icono de rayo ⚡, se trata de un menú ejecutable, de manera que al presionar el botón ENTRAR se activará una acción concreta (por ejemplo, ejecutar una prueba de impresión, borrar estadísticas). Si el menú no tiene ningún icono, entonces es un menú de solo lectura y la pulsación del botón ENTRAR no tendrá ningún efecto.

IMPORTANTE Al entrar en el modo Edición, puede aparecer el mensaje "CONMUTADOR DE ENTRADA BLOQUEADO". En este caso, el usuario no podrá entrar en el modo Edición hasta que el panel se desbloquee. Para desbloquear la configuración, presione los botones de flecha ARRIBA+ABAJO simultáneamente hasta que aparezca el mensaje "CONMUTADOR DE ENTRADA DESBLOQUEADO".

En el modo Edición, dependiendo del tipo de menú, se le puede dar al usuario un menú desplegable de opciones o recorrer de corma cíclica un conjunto de números con un asterisco junto al valor actual. En los casos en que se deben introducir números grandes, cadenas o direcciones IP de red, se mostrará un teclado virtual en el que los usuarios pueden ir a diferentes caracteres o números. En los siguientes ejemplos se muestra el modo Edición con un menú desplegable y un teclado virtual.

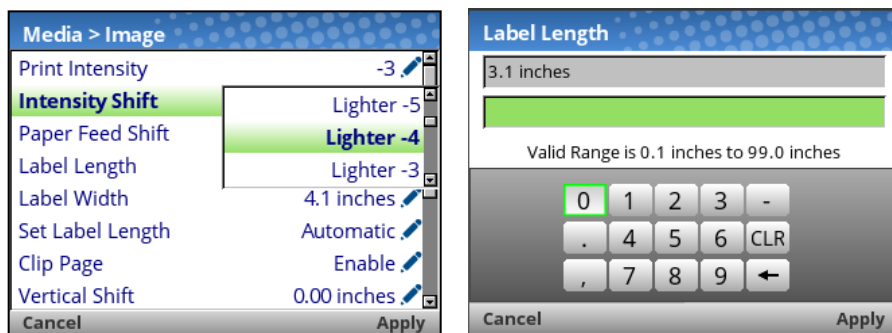

Cuando los usuarios se encuentran en el modo Edición, pueden cambiar a un nuevo valor presionando el botón ENTRAR ↵ o usando el botón PROGRAMABLE DERECHA para "Aplicar". Del mismo modo, los usuarios pueden salir del modo Edición sin realizar ninguna modificación al menú mediante el botón PROGRAMABLE IZQUIERDA para "Cancelar" la operación.

Para los menús con un icono de acción ⚡, el usuario puede ejecutar la acción concreta presionando el botón ENTRAR ↵. Para los menús sin ningún icono, estos son menús de solo lectura y no se pueden modificar.

IMPORTANTE Algunas operaciones de menú confidenciales requieren que el usuario confirme que desea continuar. Por ejemplo, las operaciones de menú que borran los registros, eliminan la configuración, eliminan archivos, etc. En estos casos, aparecerá un mensaje en la pantalla pidiéndoles que confirmen presionando "ACEPTAR" con uno de los botones programables.



Los usuarios pueden volver al **nivel Vista** presionando el botón FLECHA IZQUIERDA o ir a la pantalla de menús Inicio mediante el botón PROGRAMABLE IZQUIERDA con la etiqueta "Inicio".

NOTA: El cambio de los valores de menú como se describe en esta sección solo cambia la configuración actual. La configuración actual se almacena en memoria DRAM y está vigente solo mientras la impresora está encendida. Para almacenar una configuración de forma permanente en la memoria FLASH, consulte *Configuraciones*.

Guardar una configuración

Cuando realiza un cambio en los menús de configuración, los cambios residen en la configuración actual guardada en la memoria DRAM. La configuración actual está vigente mientras la impresora esté encendida.

Si desea guardar la configuración de forma permanente en la memoria FLASH, tiene dos opciones:

- Guarde la configuración siguiendo las instrucciones de la función **Guardar automáticamente** cuando regrese al estado EN LÍNEA.
- Seleccione el icono  Configuraciones bajo  Configuración y guarde la configuración con *Configs (Configuraciones) > Control > Save Config (Guardar configuración)*.

De forma predeterminada, la impresora tiene una configuración de fábrica. Puede guardar hasta ocho configuraciones diferentes para cumplir los requisitos exclusivos del trabajo de impresión. Mediante la sección *Configs (Configuraciones) > Control* puede guardar, cargar, imprimir, eliminar y elegir qué configuración estará activa al encender la impresora.

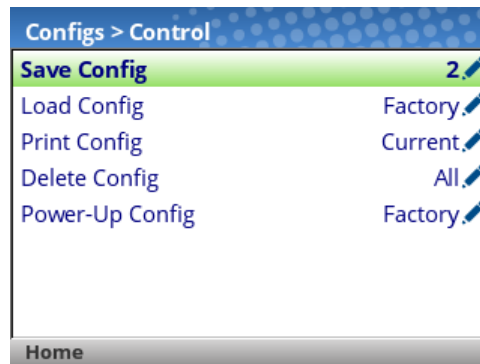

Guardar configuración automáticamente

Si realiza cualquier cambio en los elementos de menú de configuración actuales y no los guarda manualmente mediante el menú *Configs (Configuraciones) > Control > Save Config (Guardar configuración)*, se le pedirá que guarde los cambios justo antes de colocar la impresora en el estado EN LÍNEA con la pantalla que se muestra a continuación.

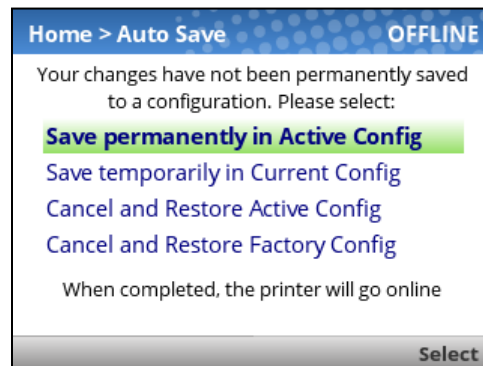

La **configuración activa** se define como la configuración para el encendido o la última configuración guardada. Existen tres casos posibles con esta elección dependiendo del estado de la impresora:

- Si la configuración activa es una de las ocho configuraciones definidas por el usuario, dicha configuración se guardará y se convertirá en la configuración para el encendido.

- Si la configuración activa es la configuración de fábrica, la impresora guardará la configuración en la primera configuración libre (sin guardar) y convertirá esa configuración abierta en la configuración para el encendido.
- Si la configuración activa es la configuración de fábrica y no hay configuraciones libres (sin guardar), entonces se informará al usuario mediante un mensaje y se le pedirá que guarde los cambios manualmente. La impresora volverá a la pantalla de inicio.

La **configuración actual** es la configuración almacenada en la memoria DRAM. Si el usuario selecciona esta opción, la configuración no se guardará en la memoria FLASH permanentemente, sino que seguirá estando activa.

El usuario también tiene la posibilidad de cancelar los cambios cargando la configuración activa o la **configuración de fábrica**.

Una vez realizada la selección, el usuario volverá al estado EN LÍNEA automáticamente.

Asignar nombres a las configuraciones

Puede especificar un nombre de 15 caracteres que se puede utilizar para hacer referencia una configuración mediante la sección *Configs (Configuraciones) > Custom (Personalizar)*. El nombre que introduzca para una configuración se utilizará siempre dentro de la sección Configuraciones . Los nombres se pueden borrar mediante el menú *Configs (Configuraciones) > Custom (Personalizar) > Reset Cfg Names (Restablecer nombres de configuración)*.

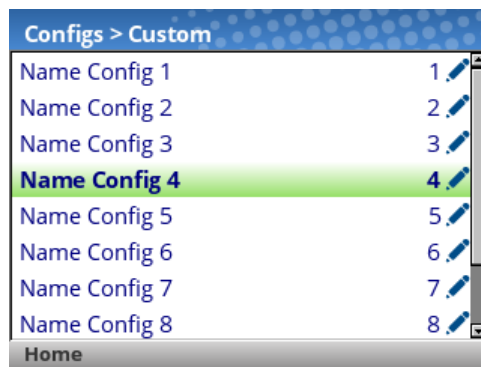

Cuando se selecciona una configuración para asignar un nombre, se proporciona un teclado virtual al usuario para que especifique el nombre que desee. Los botones de navegación se pueden utilizar para buscar caracteres el botón ENTRAR se puede utilizar para seleccionarlos. Cuando la cadena esté completa, el usuario debe usar el botón PROGRAMABLE DERECHA etiquetada como "Aplicar".

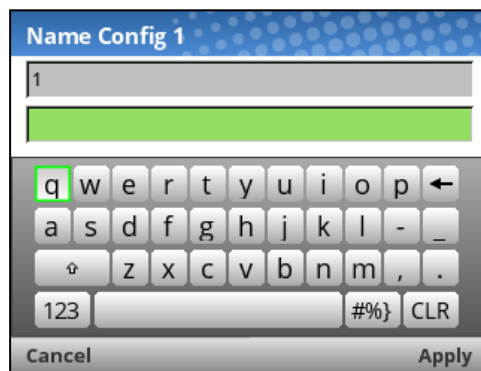

Cargar una configuración

Puede especificar cualquiera de las nueve configuraciones (1-8 o Fábrica) para cargar en la memoria DRAM mediante el menú *Configs (Configuraciones) > Control > Load Config (Cargar configuración)*. Si la configuración seleccionada no se ha guardado, aparecerá el mensaje "LA CONFIGURACIÓN NO EXISTE" en el panel para advertir al usuario.

Especificar una configuración de encendido

Puede especificar cualquiera de las nueve configuraciones (1-8 o Fábrica) como la configuración de encendido mediante el menú *Configs (Configuraciones) > Control > Power-Up Config (Configuración de encendido)*. Si la configuración seleccionada no se ha guardado, aparecerá el mensaje "LA CONFIGURACIÓN NO EXISTE" en el panel para advertir al usuario.

Modificar una configuración guardada

Las configuraciones se pueden modificar y guardar (actualizar) con la frecuencia que se desee. Puede cargar la configuración que prefiera mediante *Configs (Configuraciones) > Control > Load Config (Cargar configuración)*, cambiar el menú o los parámetros de configuración que le interesen y usar la función Guardar automáticamente o regresar al menú *Configs (Configuraciones) > Control > Save Config (Guardar configuración)* para guardar los cambios.

Ver la configuración actual

La configuración actual se puede ver fácilmente en la pantalla del panel de control seleccionando el botón PROGRAMABLE DERECHA que tiene la etiqueta "Información" en la pantalla de inicio. Esto proporcionará la misma información en una copia impresa de configuración, excepto que se puede ver en el panel de control.

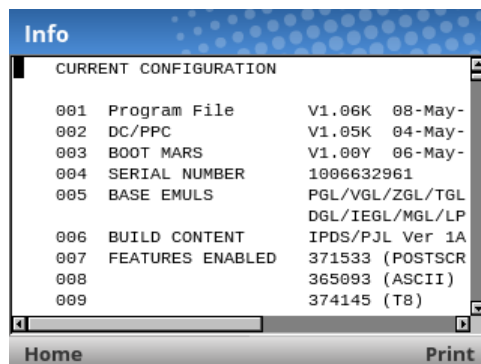

The screenshot shows a screen titled "Info" with a blue header. Below the header, the text "CURRENT CONFIGURATION" is displayed. A list of configuration items follows, each with a two-digit ID, a name, and a value. At the bottom of the screen, there are two buttons: "Home" and "Print".

ID	Parameter	Value
001	Program File	V1.06K 08-May-
002	DC/PPC	V1.05K 04-May-
003	BOOT MARS	V1.00Y 06-May-
004	SERIAL NUMBER	1006632961
005	BASE EMULS	PGL/VGL/ZGL/TGL DGL/IEGL/MGL/LP
006	BUILD CONTENT	IPDS/PJL Ver 1A
007	FEATURES ENABLED	371533 (POSTSCR)
008		365093 (ASCII)
009		374145 (TB)

Como se puede ver en la imagen, el usuario puede desplazarse a través de los valores de configuración e imprimir la configuración mediante el botón PROGRAMABLE DERECHA que tiene la etiqueta "Imprimir".

Imprimir una configuración

Le recomendamos que imprima y almacene todas las configuraciones guardadas para futuras referencias. La impresión proporciona una lista de los parámetros que se establecieron cuando configuró la impresora. La configuración se puede imprimir mediante el menú *Configs (Configuraciones) > Control > Print Config (Imprimir configuración)*. Ese menú tiene las siguientes opciones:

- Actual (es la opción predeterminada)
- Fábrica
- Encendido
- Todas
- Configuraciones guardadas 1-8

Configuración rápida

La Configuración rápida es una recopilación de los parámetros de configuración más típicos de diferentes secciones reunidas en un solo lugar. Está diseñada para ayudar a los usuarios a encontrar rápidamente estos parámetros y tener la impresora instalada y en funcionamiento.

También hay una función llamada "Usuario administrador" que los administradores pueden usar para restringir a los usuarios a la funcionalidad Configuración rápida y no permitirles que accedan a las demás secciones. Bajo la subsección Usuario administrador de la Configuración rápida, el administrador puede configurar una contraseña (de 1 a 10 dígitos) y entrar en el "Modo seguro", que luego ocultará todos los otros iconos, dejando solo la Configuración rápida. El Modo seguro solo se puede desactivar especificando la contraseña.

Elementos de menú

Los elementos de menú de Configuración rápida son los siguientes:

Menú de Configuración rápida	Descripción y ubicación del menú
Soporte	
Intensidad de impresión	Soporte > Imagen > Intensidad de impresión
Velocidad de impresión	Soporte > Velocidad > Velocidad de impresión
Manipulación del soporte	Soporte > Manipulación > Manipulación del soporte
Cambio de avance de papel	Soporte > Imagen > Cambio de avance de papel
Ancho de etiqueta	Soporte > Imagen > Ancho de etiqueta
Longitud de la etiqueta	Soporte > Imagen > Longitud de la etiqueta
Desplazamiento vertical	Soporte > Imagen > Desplazamiento vertical
Desplazamiento horizontal	Soporte > Imagen > Desplazamiento horizontal

Menú de Configuración rápida	Descripción y ubicación del menú
Sensores	
Sensor de espacios y marcas	Sensores > Control > Sensor de espacios y marcas
Calibración automática	Sensores > Calibrar > Calibración automática

Menú de Configuración rápida	Descripción y ubicación del menú
Aplicación	
Emulación IGP activa	Aplicación > Control > Emulación IGP activa
Diagnósticos XXX	Aplicación > Control > Diagnósticos XXX
RFID activo*	RFID > Control > RFID activo

* Menú disponible solamente cuando está instalada la opción

Menú de Configuración rápida	Descripción y ubicación del menú
Configuraciones	
Guardar configuración	Configuraciones > Control > Guardar configuración
Configuración de encendido	Configuraciones > Control > Configuración de encendido

Menú de Configuración rápida	Descripción y ubicación del menú
Usuario administrador	
Establecer contraseña	Solo disponible en Configuración rápida cuando el Modo seguro no está activo.
Entrar en el Modo seguro	Solo disponible en Configuración rápida cuando el Modo seguro no está activo.
Salir del Modo seguro	Solo disponible en Configuración rápida cuando el Modo seguro está activo.

Entrar en el Modo seguro

El Modo seguro es una función opcional que los administradores pueden usar para limitar el acceso a los menús y a la configuración de la impresora. La ventaja adicional de este modo es que una vez que se ha realizado la configuración completa, los administradores pueden habilitar esta función para facilitar a los usuarios diarios la búsqueda y el cambio de los menús más típicos.

De forma predeterminada, la impresora no se encuentra en el Modo seguro. El administrador habilita el Modo seguro yendo a la sección *Quick Setup (Configuración rápida) > Admin Users (Usuarios administradores)* y haciendo lo siguiente:

- Configurando una contraseña mediante *Quick Setup (Configuración rápida) > Admin Users (Usuarios administradores) > Set Password (Establecer contraseña)*.
- Entrando en el modo seguro mediante *Quick Setup (Configuración rápida) > Admin Users (Usuarios administradores) > Enter Safe Mode (Entrar en el Modo seguro)*.

La contraseña puede ser cualquier cadena que tenga entre 1 y 10 dígitos. Consulte las capturas de pantalla siguientes sobre cómo se hace esto y lo que se espera. Tenga en cuenta que una vez que se establezca la contraseña, se mostrará cuando el Modo seguro no esté activo.

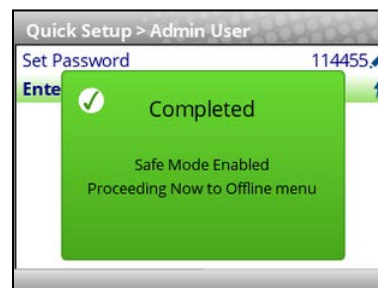
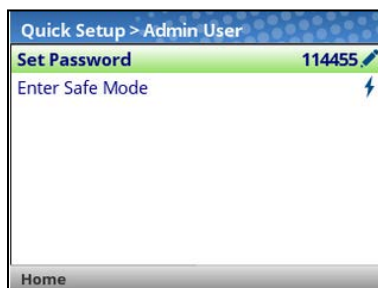
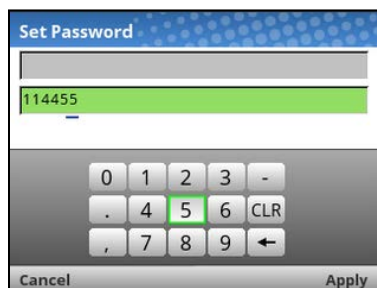

Salir del Modo seguro

Cuando el administrador desea salir del Modo seguro, también tendrá que volver a la sección *Quick Setup (Configuración rápida) > Admin Users (Usuarios administradores)* e introducir la contraseña mediante *Quick Setup (Configuración rápida) > Admin Users (Usuarios administradores) > Exit Safe Mode (Salir del Modo seguro)*. Si se introduce la contraseña errónea, se mostrará la siguiente pantalla.

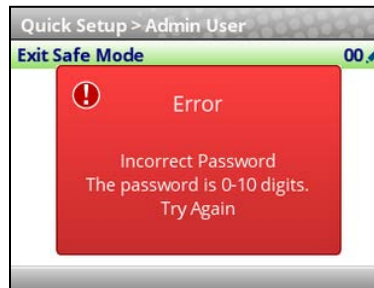

El sistema no se bloquea si introduce la contraseña incorrecta varias veces, por lo que puede continuar intentándolo. Si no puede encontrar la contraseña o no la recuerda, consulte la sección *Contraseña olvidada* a continuación.

Contraseña olvidada

Si olvidó la contraseña para salir del Modo seguro, póngase en contacto con el equipo de soporte técnico de Printronix para obtener más ayuda para desbloquear la impresora.

Soporte

IMPORTANTE Todas las distancias bajo Soporte se pueden representar en pulgadas o milímetros en función del menú *System (Sistema) > Control > Media Units (Unidades del soporte)*.

Determinación de la longitud de las etiquetas

Comprender el soporte y la aplicación es muy importante a la hora de configurar los parámetros en el sistema de menús. Cuando establezca la longitud de las etiquetas, tenga en cuenta lo siguiente:

La longitud de las etiquetas se puede especificar manualmente mediante el menú *Media (Soporte) > Image (Imagen) > Label Length (Longitud de la etiqueta)* del panel de control o enviarse a través de la aplicación principal (por ejemplo, trabajo PGL) mediante el comando de software apropiado. Si se envía a través de un comando de software, se denomina **Longitud del formulario del host** o **Longitud lógica de las etiquetas**.

Un valor de Longitud del formulario del host (longitud de las etiquetas) enviado desde el equipo principal puede anular el valor de *Media (soporte) > Image (Imagen) > Label Length (Longitud de las etiquetas)* si la emulación opta por hacerlo. Las simulaciones suelen tener un menú para configurar ese comportamiento (por ejemplo, *Application (Aplicación) > PGL Setup (Configuración PGL) > Host Form Length (Longitud del formulario del host)*).

Longitud física de las etiquetas es la longitud medible real de la etiqueta. En la siguiente lista de diferentes tipos de soportes se explica cómo se determinan las longitudes físicas de las etiquetas:

- **Etiquetas troqueladas:** Longitud medible de la etiqueta extraíble (borde anterior a borde posterior). Esto no incluye el material del revestimiento o el espacio.
- **Etiqueta con muescas u orificios:** longitud medible desde el borde posterior de una muesca u orificio hasta el borde anterior de la siguiente muesca u orificio.
- **Etiqueta con marcas negras en la parte inferior:** longitud medible desde el borde posterior de una marca negra hasta el borde anterior de la siguiente marca negra.
- **Soporte continuo (sin indicadores de longitud etiqueta):** la longitud medible debe estar comprendida entre $\pm 1-2$ % del valor de la longitud de la etiqueta introducido en el menú *Media (Soporte) > Image (Imagen) > Label Length (Longitud de la etiqueta)* o del valor enviado a través del comando de software del host.

Longitud lógica de las etiquetas (o **Longitud del formulario del host**) es la longitud en la que un usuario o programador basa su imagen imprimible. En la mayoría de los casos, esta longitud debe ser ligeramente inferior al valor de Longitud física de las etiquetas. Esto permite a toda la imagen imprimirse dentro de los límites de los indicadores de longitud de etiqueta (espacios, muescas, orificios, comarcas negras).



IMPORTANTE Cuando la configuración de los sensores cambia, el usuario debe calibrar 



Sensores > Control

Sensores > Control > Sensor de espacios y marcas	
Las opciones disponibles especifican el tipo de sensor necesario para detectar la posición de inicio del formulario en los soportes con indicadores de longitud de etiqueta (espacios, muescas, orificios o marcas negras).	
Deshabilitar	Seleccione esta opción cuando utilice soportes sin indicadores de longitud de etiquetas (sin espacios, muescas, agujeros o marcas negras), o cuando desee que la impresora pase por alto todos los indicadores de longitud de etiquetas existentes en los soportes instalados.
Marca	Seleccione esta opción cuando utilice soportes que tengan marcas negras horizontales ubicadas en la parte inferior del revestimiento de etiquetas, de la muesca, del orificio o de la etiqueta. La posición de inicio del formulario es el borde anterior de la marca negra.
Espacio	La posición de inicio del formulario es el borde anterior de la etiqueta troquelada (borde posterior de la muesca, el espacio o el orificio).
Valores predeterminados de fábrica	Espacio
IMPORTANTE	Cuando seleccione Deshabilitar, la longitud de cada etiqueta se basa en el menú <i>Media (Soporte) > Image (Imagen) > Label Length (Longitud de la etiqueta)</i> o el valor enviado dentro del formato de la aplicación.
IMPORTANTE	Si la opción RFID está instalada y tiene la configuración de fábrica, se seleccionará, <i>Mark (Marca)</i>.

Aplicación



Selección de emulación

Puede acceder a los submenús de emulación seleccionando el icono Aplicaciones  dentro de la sección configuración , y, a continuación, seleccionando *Application (Aplicación) > Control > Active IGP Emul (Emulación IGP activa)*.

Application (Aplicación) > Control

Aplicación > Control > Emulación IGP activa	
Esta función permite activar cualquier emulación IGP que aparezca en el menú. La emulación IGP se puede cambiar con este menú o mediante el comando del host si la emulación IGP activa actual lo admite.	
PGL	Printronic Graphics Language, es decir, lenguaje de gráficos de Printronix.
VGL	Emula el protocolo QMS Code-V.
ZGL	Emula el protocolo Zebra ZPL.
TGL	Emula el protocolo Toshiba TEC.
IGL	Emula el protocolo Intermec IPL.
STGL	Emula el protocolo Sato SPL.
DGL	Emula el protocolo Datamax DPL.
IEGL	Emula el protocolo IER-520.
MGL	Emula el protocolo Monarch MPCL II.
EGL	Emula el protocolo Eltron Thermal Series.
CGL	Solo disponible bajo solicitud especial.
Valores predeterminados de fábrica	PGL

NOTA: Los menús de las emulaciones se describen detalladamente en su *Manual de referencia del programador* respectivo disponible en <http://printronixautoid.com/support/downloads/>.

4 *Diagnósticos y solución de problemas*

Pruebas de la impresora

Se realiza una secuencia de pruebas automáticas durante el encendido de la impresora. Si se detectan errores en ese momento, se muestra un mensaje de error.

Antes de colocar la impresora en su entorno operativo, ejecute patrones de prueba para garantizar el funcionamiento correcto y la calidad de impresión. La impresora tiene una serie de pruebas que le permiten comprobar el funcionamiento correcto de la misma y la calidad de impresión.

Puede invocar los diferentes patrones de prueba desde el menú *Tools (Herramientas) > Print Tests (Pruebas de impresión)*. Para obtener más información, consulte la sección **Herramientas** .

Situaciones comunes de solución de problemas

Ocasionalmente, se producen situaciones que requieren alguna habilidad para resolver problemas. En esta sección se enumeran las posibles situaciones de problemas y las posibles soluciones. Si bien no se abordan todas las situaciones posibles aquí, es posible que encuentre útiles algunas de estas sugerencias. Póngase en contacto con un técnico de servicio cualificado si tiene problemas que persisten o no se tratan en esta sección.

Interfaz

La impresora no funcionará correctamente con un cable conectado incorrectamente, si se ha instalado un cable de interfaz incorrecto, o si se ha seleccionado la interfaz errónea. Si sospecha que el problema está en el cable, póngase en contacto con Printronix Auto ID o con su representante de servicio autorizado.

Cuando la impresora se enciende por primera vez, restablecerá automáticamente los parámetros predeterminados de comunicación. Los parámetros se enumeran en la siguiente tabla:

PARÁMETRO	VALOR PREDETERMINADO
Baudios	9600
Bits de datos	8
Paridad	NINGUNA
Bits de parada	1

Los ajustes de configuración de la interfaz de la impresora pueden especificarse desde el panel de control.

Control la calidad de impresión

Son tres factores que tienen el mayor efecto en la calidad de impresión:

- La cantidad de calor aplicado por el cabezal de impresión (intensidad de impresión)
- La velocidad a la que se mueve el soporte debajo del cabezal de impresión (velocidad de impresión)
- La posición de la línea de quemado del cabezal de impresión (presión del cabezal de impresión)

La vida útil del cabezal de impresión puede acortarse si se aplica una cantidad excesiva de calor para crear la imagen. Por ejemplo, el soporte térmico directo de bajo costo suele tener temperaturas de reacción muy altas, lo que significa que se necesita mucho calor para obtener una imagen clara. Esto acortará la vida del cabezal de impresión. Las cintas de resina y los soportes de película pueden requerir una mayor intensidad de calor de impresión o una mayor presión del cabezal para crear una imagen de alto contraste, lo que también puede acortar la vida útil del cabezal de impresión.

La impresora proporciona diferentes maneras de aumentar el calor:

- Si hace funcionar la impresora más lentamente cambiando la velocidad de impresión mediante los comandos del host o el menú *Media (Soporte) > Speed (Velocidad)*, se transferirá más calor con una configuración de intensidad de impresión más baja.
- Estableciendo la intensidad de impresión en un valor más alto con la función Intensidad de impresión, a la que se accede mediante los comandos del host o mediante el menú *Media (Soporte) > Image (Imagen)*. Esto hace que el cabezal de impresión genere más calor para que se transfiera al soporte.
- La intensidad de la impresión se puede ajustar aún más con la función Cambio de intensidad, a la que se accede a través del menú *Media (Soporte) > Image (Imagen)*, lo que permite que la configuración real alcance un máximo de 20. Esta opción solamente se debe utilizar si no se consiguieron resultados satisfactorios con una velocidad más lenta o un valor de configuración de calor más alto. El uso de la función Cambio de intensidad acortará la vida útil del cabezal de impresión.

La posición de la línea de quemado del cabezal de impresión afectará a la calidad de impresión. Consulte la sección *Ajuste de la presión* del cabezal de impresión para ajustar la línea de quemado del cabezal de impresión.

Además, el cabezal de impresión debe limpiarse con frecuencia para garantizar que no se acumula material extraño en dicho cabezal y que no interfiere en la transferencia de calor. Si aparecen manchas, huecos o líneas blancas en el formulario impreso, el cabezal de impresión debe limpiarse con un lápiz de limpieza para cabezales.

La limpieza debe realizarse de forma rutinaria cada vez que instale una nueva cinta o cuando instale un nuevo soporte.

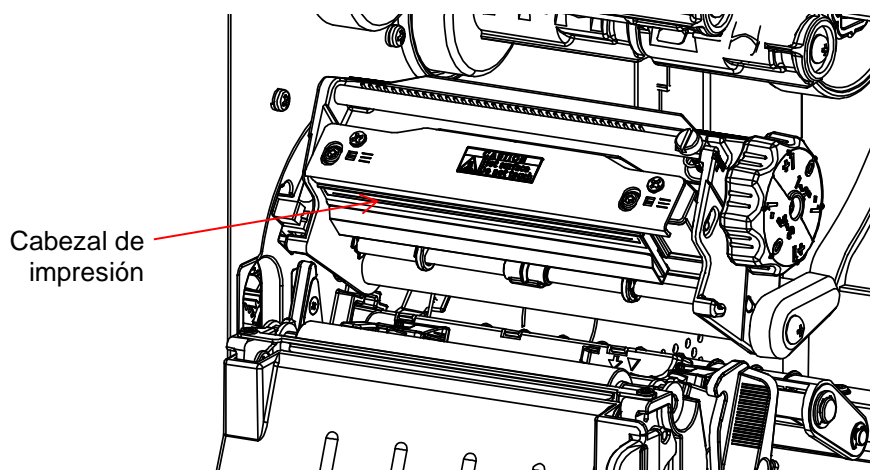

Los signos más comunes de un cabezal de impresión desgastado son rayas verticales fijas que son siempre del mismo tamaño y se encuentran en el mismo lugar en la copia impresa. Para determinar si las rayas verticales están provocadas por un cabezal de impresión desgastado, siga estos métodos:

1. Limpie el cabezal de impresión a fondo con el lápiz de limpieza para cabezales de impresión. Pruebe de nuevo para ver si aparecen rayas verticales.
2. Retire el cabezal de impresión (consulte la sección *Reemplazar el cabezal de impresión*) y examínelo para ver si tiene signos de contaminación o daños, tales como rasguños, abolladuras u otras marcas en el área de color marrón claro que contiene los elementos de calentamiento. Límpielo e instálelo y, a continuación, vuelva a probarlo para ver si hay rayas verticales.
3. Cargue un rollo de soporte alternativo. Pruebe de nuevo para ver si aparecen rayas verticales.
4. Cargue un rollo de cinta alternativo. Pruebe de nuevo para ver si aparecen rayas verticales.

Si después de realizar todas estas pruebas todavía ve rayas verticales fijas, debe reemplazar el cabezal de impresión.

Reemplazar el cabezal de impresión

1. Coloque el conmutador de alimentación de la impresora en la posición O (apagado).

ADVERTENCIA Desenchufe siempre el cable de alimentación de la impresora o de la toma de corriente antes de llevar a cabo cualquier procedimiento de instalación. Si no desconecta la alimentación, podría sufrir lesiones y dañar el equipo. Cuando corresponda, se le indicará que conecte la alimentación.

2. Desenchufe el cable de alimentación de la impresora o la fuente de alimentación de CA.
3. Quite la cinta y el soporte (por ejemplo, papel, etiquetas o material de archivo).

PRECAUCIÓN La grasa de las manos puede dañar el área marrón clara (elementos de calentamiento) del cabezal de impresión. No toque el área marrón clara cuando manipule el conjunto del cabezal de impresión.

4. Abra la plataforma giratoria empujando la palanca de bloqueo de la plataforma hasta que dicha plataforma oscile hacia arriba.
5. Toque una parte sin pintar de la carcasa de la impresora antes de tocar el cabezal de impresión.
6. Quite el tornillo que sujeta la tapa con bisagra al pedestal.

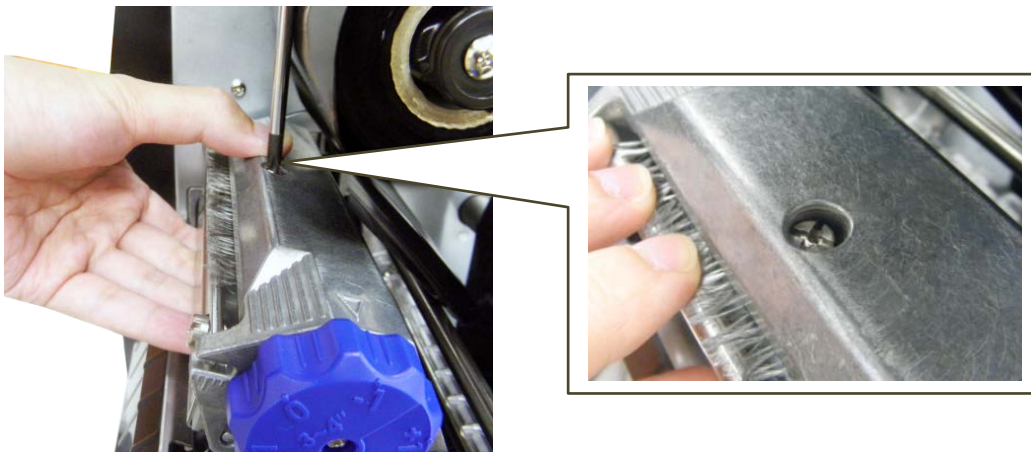

PRECAUCIÓN Para evitar daños electrostáticos en los componentes electrónicos, conéctese a tierra tocando una parte sin pintar de la carcasa de la impresora antes de manipular e instalar el cabezal de impresión.

7. Desconecte el cable del cabezal de impresión para reemplazar el nuevo conjunto de cabezal de impresión.



Restaurar el funcionamiento de la impresora

1. Inspeccione el área marrón clara del cabezal de impresión en busca de manchas o huellas dactilares. Si es necesario, limpie suavemente el área de color marrón claro con un paño suave y sin pelusas (o un bastoncillo de algodón) humedecido con alcohol isopropílico, o use un lápiz de limpieza (N/P 203502-001).
2. Instale la cinta y el soporte (por ejemplo, papel, etiquetas o material de archivo).
3. Cierre la plataforma giratoria y gire la palanca de bloqueo de la plataforma completamente en sentido antihorario.
4. Cierre la cubierta de soportes.
5. Enchufe el cable de alimentación de CA a la impresora y a la fuente de alimentación.
6. Compruebe las estadísticas del cabezal de impresión en la pantalla de menús EN LÍNEA (el indicador del cabezal de impresión debe mostrar 100 %).
7. Pruebe el funcionamiento de la impresora y compruebe la calidad de impresión seleccionando *Tools (Herramientas) > Print Tests (Pruebas de impresión)* e imprimiendo uno de los patrones de prueba.

Alarmas de la impresora

La impresora tiene alarmas incorporadas que supervisan su estado y las condiciones de las existencias del soporte. Aparecen mensajes de alarma que indican el estado actual de la impresora y los niveles de existencias del soporte. Las alarmas también indican si la electrónica de la impresora detecta una condición de error.

Mensajes de error

Si se produce una condición de error en la impresora, el indicador de estado del panel de control parpadea y la pantalla de mensajes indica el error específico.

Mensajes de error solucionables por el operador

Después de corregir el error mostrado, presione el botón PAUSAR para borrar el mensaje de error y el indicador de estado y reanude la impresión. Algunos errores requieren que el usuario pase al estado EN LÍNEA para solucionarse. Si el mensaje de error reaparece, apague la impresora y espere 15 segundos antes de volver a encenderla. Si la condición de error persiste, póngase en contacto con su representante de servicio autorizado.

Mensajes de error que requieren atención de servicio de campo

Si el operador no puede corregir un error, el mensaje de error va seguido de un asterisco (*). Esto normalmente indica que se necesita un representante de servicio autorizado. Debe intentar realizar dos pasos para solucionar el error antes de llamar a su representante de servicio autorizado:

1. Coloque el conmutador de alimentación de la impresora en la posición O (apagado), espere 15 segundos y, a continuación, vuelva a encender la impresora. Vuelva a ejecutar el trabajo de impresión. Si el mensaje no aparece, se trataba de una indicación falsa y no se necesita ninguna otra acción.
2. Si el mensaje vuelve a aparecer, presione el botón PAUSAR. Si el mensaje desaparece, se trataba de una indicación falsa y no se necesita ninguna otra acción. Si el mensaje vuelve a aparecer, llame a su representante de servicio autorizado.

Mensajes graves que requieren actualización de firmware o diagnósticos

El software genera algunos errores cuando se produce un error grave que no es recuperable. Estos errores tienen el prefijo "Error grave:" y son el resultado de un error del algoritmo del software. Cuando ocurren estos errores, es recomendable realizar los siguientes pasos:

1. Apague y vuelva a encender la impresora. Vuelva a ejecutar el trabajo de impresión. Si el mensaje aparece, cargue el firmware más reciente.
2. Apague y vuelva a encender la impresora. Vuelva a ejecutar el trabajo de impresión. Si el mensaje aparece, grabe el mensaje mostrado.
3. Póngase en contacto con su representante de atención al cliente autorizado.

A *Especificaciones*

Área técnica	Parámetro	Requisito
Rendimiento		
	PPP	203 ppp y 300 ppp
	Velocidad/Velocidad de giro	203/8 ips, 300/6 ips
	Modos de impresión	Transferencia térmica directa y transferencia térmica
	Tiempo de arranque	< 10 segundos
Arquitectura del controlador		
	CPU	I.MX6 ULL ARM Cortex A7 528 MHz
	RAM/Flash	128 MB DDR3, Flash NAND de 128 MB
	Memoria externa	MicroSD de 4 a 32 MB
	Reloj con hora real	Estándar
	Software	PSA Nivel 4
	Emulaciones	PGL, ZGL, DGL, IGL, STGL, TGL, VGL, MGL, IEGL, EGL, EPL y XML
	Control de trabajos	PJL, XML y PTX-SETUP
Conectividad - Estándar		
	Estándar (todo el panel trasero)	USB / Device 2.0 (Tipo B) USB / Host 2.0 (Tipo A)
		Ethernet 10/100 BaseT (RJ45) Protocolos de red IPv4
		Serie (DB9)
Conectividad - Opcional		
	WiFi	802.11 a/ac/b/g/n Antena dipolo individual de 2 dBi Certificación de WiFi Alliance Seguridad WEP de 40/128 bits WPA Personal / Enterprise (TKIP) WPA2 Personal / Enterprise (AES/CCMP)

Área técnica	Parámetro	Requisito
		EAP-PEAP, EAP-TTLS PEAPv0/EAP-MSCHAPv2 EAP-TLS EAP-LEAP
	Bluetooth	Bluetooth 4.2
	GPIO*	Se definirá más tarde
Cabezal de impresión		
	Resolución	203/300 ppp
	Anchura de impresión (máxima)	104 mm/4,1"
	Memoria	EEPROM almacena el número de serie y las estadísticas de uso
	Intercambiabilidad	Autoajuste para PPP
		Compensación de microavance
Soporte		
	Tamaño del rollo de los soportes	Diámetro exterior de 8 pulgadas (1000 4 x 6,125 etiquetas)
	Intervalo del ancho de los soportes	4,72 pulgadas (120 mm)
	Intervalo de la longitud de las etiquetas	0,25 - 50 pulgadas
	Intervalo del grosor de los soportes	2,36 - 11 miles
	Núcleo mínimo de los soportes	1,0, 1,5 pulgadas, 3,0 pulgadas
	Radio de los soportes o de la cintas	3:1
	Justificación de los soportes	Alineación izquierda
	Tipos de soportes	Papel, poli, tarjeta, recibo, pulsera Rollo, plegado, troquelado, continuo Espacio de marca negra, espacio, muesca, orificio
	Calibración de soportes	Umbral automático/sin papel Longitud de etiqueta establecida opcional (configuración del menú) Iniciada a través de la selección del menú Opcional en el encendido (configuración del menú) Opcional en el cierre del cabezal (configuración del menú)

Área técnica	Parámetro	Requisito
Cinta		
	Capacidad de cinta	450M
	Diámetro máximo del rollo de cinta	3,2 pulgadas (81,3 mm)
	Diámetro del núcleo de la cinta	1,0 pulgadas (24,5 mm)
	Anchura máxima de la cinta	4,33 pulgadas (110 mm)
	Tipos de cinta	Cera, cera y resina y resina
	Justificación de la cinta	Alineación izquierda
	Dirección del enrollado	Entrada y salida
Conectividad e interfaz		
	E/S de interfaz estándar	RS232 serie y Ethernet 10/100Base T
		Dispositivo USB (Tipo B) y host USB (Tipo A)
	E/S de interfaz opcional	WiFi 802.11a/b/g/n/ac (certificación de WiFi Alliance)
		Bluetooth 4.2
	Cifrado de seguridad Wi-Fi	WEP 40/128 bits, TKIP y AES CCMP
	Autenticación de seguridad Wi-Fi	WPA/WPA2, PSK, EAP-TTLS, EAP-PEAP,
		LEAP, PEAPv1/PEAP-TLS y PEAPv0/MS-CHAPv2
Interfaz de usuario		
	Teclado	9 botones
	Pantalla LCD	TFT en color de 320 x 240 y 3,5 pulgadas
	LED	Barra de LED en la parte superior del panel de control (como T6/T8)
	Página web	Configuración completa de la impresora y acceso mediante LCD
	Copia y almacenamiento mediante USB	Detección automática de la unidad flash USB, indicaciones en la pantalla LCD para cargar y descargar
	Actualizaciones de configuración USB	Los archivos de configuración de firmware, CST o PTX se pueden cargar o descargar para configurar la impresora
	Idiomas	Inglés, alemán, francés, italiano, español, portugués, chino simplificado, chino tradicional, coreano, ruso y japonés*.

Área técnica	Parámetro	Requisito
	Asistentes para configuración	Asistentes que se ejecutan el primer arranque de fábrica
	Configuración rápida	Permite al usuario bloquear con contraseña las configuraciones y limitar el acceso a un conjunto simple de menús.
Software		
	Códigos de barras 1-D	BC-412, Code 11, Code 39, Code 35, Code 93, Codabar, Code128 Subsets A/B/C, Industrial 2 de 5, Interleave 2 de 5, German I-2/5, EAN-8, EAN-13, UCC/EAN-128, UPC-A, UPC-E, UPCSHIP, UPS 11, MSI, Matrix 2 de 5, PLESSEY, POSTNET, 4-state PostBar y Australian Postal
	Códigos de barras 2-D	PDF-417, MicroPDF-417, Maxicode, DataMatrix, Rectangular DataMatrix, códigos QR, Aztec y GS1 Databar (RSS-14)
	Fuentes residentes	OCRA, OCRB, Courier, Letter Gothic, CG Times y CG Triumvirate/Bold/Condensed
	Fuentes prémium en tarjeta SD	Chino simplificado, japonés y coreano
	Fuentes Andale en tarjeta SD	Chino simplificado, chino tradicional, coreano, japonés (sujeto a limitaciones de memoria)
	Gráficos	PCX, TIFF, BMP y PNG
	Software de administración remota	PrintNet Enterprise (PNE)
	Controladores	Windows y Linux
Soporte de terceros		
	Lo que ve es lo que obtiene	Bartender, Label Matrix, CodeSoft y NiceLabel
Carcasa		
	Construcción	Estación de impresión de vaciado
		Tapas y estructura de acero, tapa de doble plegado
		Color: negro indetectable, con textura como T6 / T8
	Sensores	Rojo visible transmisor y reflectante
		Espacio o ranura móvil de 5 a 88 mm
		Marca ajustable (ajustable)
		Cinta agotada

Área técnica	Parámetro	Requisito
		Cabezal abierto
		Etiqueta capturada
	Mantenimiento	Extracción del cabezal de impresión con una sola herramienta
		Extracción de la platina sin herramientas
		MTBF de 12 000 horas como mínimo
Manipulación del soporte		
	Estándar	Lágrima
	Exfoliación opcional	Rollo de 5 pulgadas de diámetro, longitud de etiqueta de entre 25,4 mm y 152,4 mm
	Cortador opcional	Guillotina, ciclo de corte < 0,6 s,
		Longitud de etiqueta mínima de 25,4 mm
		Grosor del soporte de 2,5 - 11 miles
		Vida útil de 500 000 cortes
Aplicaciones		
	RFID	UHF ISO 18000-6C 866-868 MHz, 902-928 MHz Antena exterior Codificación posterior a la impresión Soporte e etiqueta en metal
	Teclado (dispositivo USB)*	Funciones: Navegue por el sistema de menús y cambie los valores de configuración. La pantalla LCD muestra la entrada escrita para generar etiquetas a petición.
	QCMC	La tarjeta de memoria de cambio rápido (en inglés, Quick Change Memory Card) permite intercambiar impresoras conservando al mismo tiempo la configuración, el firmware, la dirección IP de red y la dirección MAC fija.
Características físicas		
	Peso	22lb (10kg)
	Tamaño	10,40" x 10,86" x 17,91" 264 mm (Ancho) x 276 mm (Alto) x 455 mm (Profundidad)

Área técnica	Parámetro	Requisito
Alimentación		
	Construcción	Interna
	Voltaje y frecuencia	Intervalo automático: 100 - 240 VCA (48 - 62 Hz)
	Salida	24 Vcc, 3,75 A, 90 W
Normativas		
	Temperatura de funcionamiento	De 0 a 40 °C
	Humedad de funcionamiento	HR del 25 al 85 %, sin condensación
	Temperatura de almacenamiento	De -40 a 60 °C
	Humedad de almacenamiento	HR del 10 al 90%, sin condensación
	Impacto y vibración	Transporte ISTA 2A
Regulación		
	Seguridad y EMC	EE. UU., Canadá, México, UE, Rusia, Kazajstán, Bielorrusia, Brasil, Australia, Nueva Zelanda, China, Malasia, Filipinas, Pakistán, India, Indonesia, Hong Kong, Singapur, Tailandia, Corea del Sur, Taiwán, Emiratos Árabes Unidos, Turquía y República de Sudáfrica
	WiFi	EE. UU., Canadá, UE y China
	Bluetooth 4.2	EE. UU., Canadá, UE y China
	RFID	EE. UU., Canadá, UE, China, Brasil, India, Tailandia, Taiwán y Corea del Sur
	Energy Star	USA 2.0, UE ErP Lote 6/26

B *Opciones de la impresora*

Las opciones y los accesorios de manipulación de soportes se ofrecen con la impresora para mejorar sus capacidades y para proporcionar un alto grado de flexibilidad de aplicación. A continuación se proporciona una descripción del complemento de opciones. Las opciones instalables sobre la marcha incluyen instrucciones de instalación.

Accesorios de manipulación de soportes

Cortador de soportes

La impresora se puede pedir con un mecanismo de corte instalado (para cortar etiquetas y el revestimiento de estas), o un representante de servicio autorizado puede instalar la opción posteriormente. Una vez instalado, la impresora se puede configurar para cortar automáticamente los soportes después de que se imprima cada etiqueta o un número específico de etiquetas.

Dispensador para despegar

Despega las etiquetas de una en una antes de imprimir la siguiente etiqueta. Esta función de despegar las etiquetas está disponible como una opción de fábrica o un kit instalable sobre la marcha.

Opciones de hardware

RFID

Esta opción proporciona la capacidad de programar etiquetas RFID EPC Global Gen2 durante el proceso de impresión.

La impresora se puede pedir con el lector RFID instalado.

Opciones de la interfaz

Tarjeta de interfaz de red (NIC) inalámbrica (conectividad 802.11 a/b/g/n/ac/b/g/n inalámbrica)

La NIC inalámbrica proporciona conectividad 802.11 a/b/g/n/ac/b/g/n. La tarjeta proporciona conectividad inalámbrica sin los costosos cableados ni las reconfiguraciones que requiere una red cableada. PNE (estándar con la NIC inalámbrica), es una herramienta de administración de impresoras.

La impresora se puede pedir con la opción inalámbrica instalada.

Bluetooth 4.2

El adaptador BT 4.2 proporciona un protocolo de comunicaciones inalámbricas diseñado para un bajo consumo de energía, dentro de un corto alcance.

La impresora se puede pedir con la opción Bluetooth instalada.

Opciones de software

Fuentes asiáticas prémium

Se puede proporcionar una selección de tres fuentes asiáticas diferentes que se pueden comprar (una fuente por tarjeta SD). Estas fuentes asiáticas incluyen Hanzi GB, Kanji SJIS y Hangul, y están disponibles para su uso cuando se instala la tarjeta SD.

Cartucho de memoria de cambio rápido

El cartucho de memoria de cambio rápido ofrece la posibilidad de duplicar todo el firmware de una impresora, las configuraciones guardadas y los archivos personalizados rápidamente a través del panel de control de la impresora con una interfaz de uso sencillo.

Suministros

La mejor solución de impresión se logra cuando la impresora, la cinta y los soportes cumplen exactamente los requisitos de la aplicación. El uso de las cintas y los soportes térmicos originales de Printronix Auto ID garantizará una calidad de imagen óptima, un rendimiento de códigos de barras uniforme y una vida útil prolongada del cabezal de impresión.

Para cualquier otra pregunta relacionada con los consumibles de térmicos originales de Printronix, visite nuestro sitio web en www.PrintronixAutoID.com o envíe un correo electrónico a las siguientes entidades:

C **Soporte técnico del cliente**

Información sobre la garantía

GARANTÍA DE LA IMPRESORA

Printronix Auto ID® garantiza al comprador que, en condiciones de uso y servicio normales, esta impresora (excluido el cabezal de impresión térmico) estará libre de defectos materiales y de mano de obra durante un período de un año a partir de la fecha de envío de Printronix Auto ID; además, se proporciona un servicio de devolución a fábrica. Los gastos de envío correrán a cargo del comprador.

Los consumibles, como soportes y cintas, no están cubiertos por esta garantía. Esta garantía no cubre equipos o piezas que se hayan utilizado de forma incorrecta, modificado o utilizado para fines distintos de aquellos para los que se fabricaron. Esta garantía tampoco cubre pérdidas, daños por envío, daños provocados por accidentes o daños causados por un servicio técnico no autorizado.

CABEZAL DE IMPRESIÓN TÉRMICA

Printronix Auto ID garantiza nuevos cabezales de impresión por un período de un año a partir de la fecha de compra o 1,000,000 de pulgadas lineales, lo que ocurra primero. La garantía no cubre los cabezales de impresión que se hayan utilizado de forma incorrecta o se hayan dañado debido a una limpieza inapropiada o por el uso de cintas o soportes inadecuados.

Centro de soporte técnico del cliente de Printronix

IMPORTANTE Tenga a mano la siguiente información antes de llamar al centro de soporte técnico del cliente de Printronix:

- Número de modelo
- Número de serie (ubicado en la parte posterior de la impresora)
- Opciones instaladas (es decir, interfaz y tipo de host si se aplica al problema)
- Copia impresa de la configuración: consulte la sección *Cargar una configuración*.
- ¿El problema es con una nueva instalación o una impresora existente?
- Descripción del problema (sea específico)
- Imágenes buenas y malas que muestran claramente el problema (puede ser necesario enviar por fax o correo electrónico estas muestras)

América

(844) 307-7120
Service@PrintronixAutoID.com

Europa, Medio Oriente y África

+31 24 3030340
EMEA_support@PrintronixAutoID.com

Asia-Pacífico

+886 3 990 6155
APAC_support@PrintronicAutoID.com

China

+86 755 2398 0479
CHINA_support@PrintronicAutoID.com

Soporte técnico de Printronix Auto ID: <http://PrintronicAutoID.com/support/>

Oficinas de la empresa**Printronix Auto ID**

3040 Saturn Street, Suite 200
Brea, CA 92821
U.S.A.

Teléfono: (844) 307-7120
Fax: (657) 258-0817

Printronix Auto ID, oficina central de Europa, Oriente Próximo y África

Georg-Wimmer-Ring 8b D-85604
Zorneding, Alemania

Teléfono: +49 (0) 8106 37979-000
Correo electrónico: EMEA_Sales@PrintronicAutoID.com

Printronix Auto ID, oficina central de Asia-Pacífico

Taiwán
9F, No. 95, Minguan Rd.
Xindian Dist., New Taipei City
231 Taiwan (R.O.C)

Teléfono: +886 3 990 6155
Fax: +886 3 990 6215

Sede central en China de Printronix Auto ID

Shenzhen
New World Center 2510 room
No. 6009, Yitian road
Futian District, Shenzhen
518000
China

Teléfono: +86 755 2398 0479
Fax: +86 755 2398 0773

Visite el sitio web de Printronix en www.PrintronicAutoID.com.

180116 REV B