

Stampante di codici a barre da scrivania

# Serie TH240/DH240

Trasferimento termico • stampa termica diretta

## Modelli serie

TH240 / TH340

TH240T / TH340T

TH240THC / TH340THC

DH240T / DH340T

DH240THC / DH340THC



**Manuale utente**

# Copyright

©2023 TSC Auto ID Technology Co., Ltd.

Il Copyright di questo manuale, il software ed il firmware della stampante descritti sono di proprietà di TSC Auto ID Technology Co., Ltd. Tutti i diritti riservati.

CG Triumvirate è un marchio di fabbrica di Agfa Corporation. CG Triumvirate Bold Condensed è usato sotto licenza della Monotype Corporation. Windows è un marchio registrato della Microsoft Corporation.

Tutti gli altri marchi sono di proprietà dei loro rispettivi proprietari. Le informazioni di questo documento sono soggette a modifica senza preavviso e non costituiscono un impegno da parte di TSC Auto ID Technology Co. Nessuna parte di questo manuale può essere riprodotta o trasmessa con qualsiasi mezzo, per qualsiasi scopo diverso dall'uso personale dell'acquirente, senza previa autorizzazione scritta di TSC Auto ID Technology Co.



# Indice

<b>1</b>	<b>Introduzione .....</b>	<b>3</b>
1.1	Specifiche.....	4
<b>2</b>	<b>Disimballaggio ed ispezione .....</b>	<b>12</b>
<b>3</b>	<b>Presentazione della stampante.....</b>	<b>13</b>
3.1	Vista frontale .....	13
3.2	Vista interna .....	16
3.3	Vista posteriore .....	18
<b>4</b>	<b>Impostazione della stampante .....</b>	<b>20</b>
4.1	Collegamento del cavo di alimentazione e dell'adattatore.....	20
4.2	Caricamento della carta .....	21
4.3	Caricamento del nastro (solo per serie TH240).....	26
4.4	Caricamento del supporto in modalità di spellicolazione (opzionale) .....	29
4.5	Caricamento del supporto in modalità taglierino (opzionale).....	31
<b>5</b>	<b>Interfaccia operatore.....</b>	<b>33</b>
5.1	Interfaccia utente LED.....	33
5.2	Interfaccia utente LCD.....	37
5.3	Interfaccia utente web .....	41
<b>6</b>	<b>Console TSC.....</b>	<b>47</b>
6.1	Avvio di Console TSC.....	47
6.2	Aggiunta dell'interfaccia Ethernet.....	49
6.3	Aggiunta dell'interfaccia Wi-Fi .....	52
6.4	Inizializzazione delle impostazioni Wi-Fi della stampante .....	56
6.5	Cura TPH .....	57
6.6	Funzioni principali della stampante .....	59
6.7	Configurazione di kit opzionali.....	60

<b>7</b>	<b>Schermata principale</b>	<b>61</b>
7.1	Impostazione	62
7.2	Sensore	69
7.3	Interfaccia	71
7.4	Avanzate	74
7.5	Gestione file	77
7.6	Diagnostica	78
7.7	Preferiti	80
7.8	Configurazione della stampante e impostazione delle opzioni per carta linerless	82
<b>8</b>	<b>Risoluzione dei problemi</b>	<b>85</b>
8.1	Problemi comuni	85
<b>9</b>	<b>Manutenzione</b>	<b>90</b>
9.1	Prodotti per la pulizia	91
9.2	Procedure di pulizia	92
<b>10</b>	<b>Conformità alle disposizioni di legge e Approvazioni</b>	<b>93</b>
	<b>Cronologia revisioni</b>	<b>106</b>

# 1 Introduzione

Congratulazioni per l'acquisto della stampante di codici a barre TSC.

Le stampanti di codici a barre da scrivania serie TH/DH240 sono versatili e flessibili per diverse esigenze di stampa. La versatilità di questa serie consente di stampare un'ampia gamma di etichette difficili, comprese etichette spesse, piccole e lunghe e alcuni tipi di etichette per mercati verticali.

La nostra emulazione della lingua della stampante rende la serie TH/DH240 plug-and-play. Il suo firmware identifica automaticamente le principali lingue della stampante e inizia a stampare immediatamente senza modificare i modelli di etichette. La serie TH/DH240 riduce al minimo i tempi di inattività durante le operazioni quotidiane attraverso strumenti completi di gestione della stampante (pagina web interna incorporata, pannello di controllo virtuale, console TSC e SOTI Connect), prevenzione dell'arresto della stampante e supporto delle configurazioni di sicurezza di rete per gestire le stampanti in modo efficiente.

La serie TH/DH240 amplia le applicazioni con un'ampia larghezza di supporto, stampa ad alta precisione e diverse opzioni aggiuntivi a prova di futuro. Ciò consente alle aziende di adattarsi alle mutevoli esigenze delle operazioni presenti e future. La stampante ecologica è caratterizzata da un imballaggio riciclabile al 100% e da un involucro in plastica. Oltre il 90% dei componenti della stampante sono riciclabili al termine del ciclo di vita della stampante, riducendo l'impatto ambientale.

Questo documento fornisce un riferimento semplice per l'uso della stampante. Le stampanti TSC includono il software di etichettatura Windows per la creazione del modello di etichetta. Per l'integrazione del sistema, il manuale di programmazione della stampante TSPL/TSPL2 o gli SDK sono disponibili sul sito web di TSC: <https://www.tscprinters.com>.

## 1.1 Specifiche

### Serie DH240

Modello (HC: Assistenza medica)	DH240T (HC)	DH340T (HC)
Risoluzione	8 punti/mm (203 dpi)	12 punti/mm (300 dpi)
Metodo di stampa	Termico diretto	
Velocità massima di stampa	203 mm (8")/secondo Modalità di spellicolazione: 76 mm (3")/secondo	152 mm (6")/secondo Modalità di spellicolazione: 76 mm (3")/secondo
Ampiezza massima di stampa	108 mm (4,25")	105,7 mm (4,16")
Lunghezza massima di stampa	25.400 mm (1000")	11.430 mm (450")
Guscio	<ul style="list-style-type: none"><li>▪ Plastica con design a doppio guscio</li><li>▪ Predisposto per disinfettante, progettato con una superficie facile da pulire e un'interfaccia con tasti sigillati (solo per modelli sanitari)</li><li>▪ Guscio antibatterico (solo per modelli sanitari)</li></ul>	
Dimensioni	208 mm (larghezza) x 170 mm (altezza) x 235 mm (profondità) 8,19" (larghezza) x 6,69" (altezza) x 9,25" (profondità)	
Peso	2,1 kg (4,63 lb.)	
Capacità rotolo etichette	127 mm (5") di diametro esterno	
Processore	CPU RISC a 32 bit	
Memoria	<ul style="list-style-type: none"><li>▪ Memoria Flash da 128 MB</li><li>▪ SDRAM da 128 MB</li><li>▪ Lettore di schede microSD, max. 512 GB; formato supportato: Solo FAT32 ed exFAT</li></ul>	

Modello (HC: Assistenza medica)	DH240T (HC)	DH340T (HC)
<b>I/O e connettività</b>	<ul style="list-style-type: none"> <li>▪ USB 2.0</li> <li>▪ RS-232</li> <li>▪ Host USB</li> <li>▪ Porta LAN Ethernet (10/100 Mbps)</li> <li>▪ 802.11 a/b/g/n/ac Wi-Fi con modulo combo Bluetooth 5.0 (opzioni rivenditore)</li> <li>▪ Bluetooth 5.0 (opzioni rivenditore)</li> <li>▪ MFi Bluetooth 5.0 (opzione di fabbrica)</li> </ul>	
<b>Alimentazione</b>	<p>Alimentatore con commutazione universale esterno:</p> <ul style="list-style-type: none"> <li>▪ Alimentatore con certificazione IEC 60601-1 (solo per modelli sanitari)</li> <li>▪ Ingresso: 100-240 V CA, 2,0 A, 50-60 Hz</li> <li>▪ Uscita: 24 V CC, 3,75 A, 90 W</li> </ul>	
<b>Display LCD</b>	Display touch a colori a 3,5" (risoluzione 480 x 320)	
<b>Tasto</b>	<ul style="list-style-type: none"> <li>▪ Interruttore di alimentazione x1</li> <li>▪ Tasto Feed x1</li> <li>▪ Tasto Pausa x1</li> <li>▪ Tasto Ristampa x1</li> </ul>	
<b>Sensore</b>	<ul style="list-style-type: none"> <li>▪ Sensore della spaziatura trasmissivo</li> <li>▪ Sensore riflettente del segno nero (posizione regolabile)</li> <li>▪ Sensore di apertura testina di stampa</li> </ul>	
<b>Orologio in tempo reale (RTC)</b>	Standard	
<b>Caratteri incorporati</b>	<ul style="list-style-type: none"> <li>▪ 8 caratteri bitmap alfanumerici</li> <li>▪ Font Engine True Type Monotype Image® con un carattere scalabile CG Triumvirate Bold Condensed</li> <li>▪ Font True Type ARIALUNI.TTF Unicode</li> </ul>	

Modello (HC: Assistenza medica)	DH240T (HC)	DH340T (HC)
<b>Formati del codice a barre supportati</b>	<ul style="list-style-type: none"> <li>Codici a barre 1D Code 39, Code 93, Code128UCC, Code128 subsets A.B.C, Codabar, Interleaved 2 of 5, EAN 8, EAN 13, EAN 128, UPC-A, UPC-E, EAN and UPC 2(5) digits add-on, MSI, PLESSEY, POSTNET, China post, ITF14, EAN14, Code 11, TELEPEN, TELEPENN, PLANET, Code 49, Deutsche Post Identcode, Deutsche Post Leitcode, LOGMARS</li> <li>Codici a barre 2D TLC39, CODABLOCK F mode, PDF-417, Maxicode, DataMatrix, QR code, Aztec, Micro PDF 417, GS1 DataBar (RSS barcode)</li> </ul>	
<b>Orientamento dei caratteri e dei codici a barre</b>	0 / 90 / 180 / 270 gradi	
<b>Lingua della stampante</b>	TSPL-EZD (compatibile con EPL, ZPL, ZPL II e DPL)	
<b>Tipo di supporto</b>	Continuo, Fustellato, Segno nero, Ripiegato, Con tacca (avvolgimento esterno), Carta linerless (per opzione linerless)	
<b>Ampiezza del supporto</b>	15 – 120 mm (0,59” – 4,72”) Modalità di spellicolazione e Modalità taglierino: 15 – 112 mm (0,59” – 4,40”), inclusa pellicola	
<b>Spessore del supporto</b>	0,06 – 0,19 mm (2,36 – 7,48 mil) Carta linerless: 0,06 – 0,10 mm (2,36” – 3,937 mil)	
<b>Diametro dell'anima del supporto</b>	25,4 – 38,1 mm (1” – 1,5”)	
<b>Lunghezza etichetta</b>	5 – 25.400 mm (0,2” – 1.000”) Modalità di spellicolazione: 25,4 – 152,4 mm (1” – 6”) Modalità taglierino: 25,4 – 25.400 mm (1” – 1000”) Modalità taglierino linerless: 25,4 – 152,4 mm (1” – 6”) Modalità strappo linerless: 50,8 – 152,4 mm (2” – 6”)	5 – 11.430 mm (0,2” – 450”) Modalità di spellicolazione: 25,4 – 152,4 mm (1” – 6”) Modalità taglierino: 25,4 – 11.430 mm (1” – 450”) Modalità taglierino linerless: 25,4 – 152,4 mm (1” – 6”) Modalità strappo linerless: 50,8 – 152,4 mm (2” – 6”)
<b>Condizioni ambientali</b>	<ul style="list-style-type: none"> <li>Funzionamento: Da 0 a 40°C (da 32 a 104°F), da 25 a 85% (senza condensa)</li> <li>Immagazzinaggio: Da -40 a 60°C (da -40 a 140°F), da 10 a 90% (senza condensa)</li> <li>Stampa linerless: Da 5 a 35°C (da 41 a 95°F), da 25 a 75% (senza condensa)</li> </ul>	



Modello (HC: Assistenza medica)	DH240T (HC)	DH340T (HC)
<b>Accessori</b>	<ul style="list-style-type: none"> <li>▪ Guida rapida x1</li> <li>▪ Cavo USB x1</li> <li>▪ Cavo di alimentazione x1</li> <li>▪ Alimentatore con commutazione universale esterno x1</li> </ul>	
<b>Opzioni di fabbrica</b>	MFi Bluetooth 5.0	
<b>Opzioni rivenditore</b>	<ul style="list-style-type: none"> <li>▪ Modulo per funzione adesiva</li> <li>▪ Taglierina a ghigliottina (taglio a caduta e taglio parziale)</li> <li>▪ 802.11 a/b/g/n/ac Wi-Fi con modulo combo Bluetooth 5.0</li> <li>▪ Modulo Bluetooth 5.0</li> <li>▪ Linerless con taglierina (taglio a caduta)</li> <li>▪ Linerless con strappo</li> </ul>	
<b>Opzioni utente</b>	<ul style="list-style-type: none"> <li>▪ Struttura esterna per etichette a bobina</li> <li>▪ KDU (Keyboard Display Unit) KP-200 Plus</li> <li>▪ Adattatore carta stretta da 10 mm</li> </ul>	

## Serie TH240

Modello (HC: Assistenza medica)	TH240	TH340	TH240T (HC)	TH340T (HC)
<b>Risoluzione</b>	8 punti/mm (203 dpi)	12 punti/mm (300 dpi)	8 punti/mm (203 dpi)	12 punti/mm (300 dpi)
<b>Metodo di stampa</b>	Trasferimento termico e stampa termica diretta			
<b>Velocità massima di stampa</b>	203 mm (8")/secondo Modalità di spellicolazione: 76 mm (3")/secondo	152 mm (6")/secondo Modalità di spellicolazione: 76 mm (3")/secondo	203 mm (8")/secondo Modalità di spellicolazione: 76 mm (3")/secondo	152 mm (6")/secondo Modalità di spellicolazione: 76 mm (3")/secondo
<b>Ampiezza massima di stampa</b>	108 mm (4,25")	105,7 mm (4,17")	108 mm (4,25")	105,7 mm (4,17")
<b>Lunghezza massima di stampa</b>	25.400 mm (1000")	11.430 mm (450")	25.400 mm (1000")	11.430 mm (450")
<b>Guscio</b>	<ul style="list-style-type: none"> <li>▪ Plastica con design a doppio guscio</li> <li>▪ Predisposto per disinfettante, progettato con una superficie facile da pulire e un'interfaccia con tasti sigillati (solo per modelli sanitari)</li> <li>▪ Guscio antibatterico (solo per modelli sanitari)</li> </ul>			
<b>Dimensioni</b>	223 mm (larghezza) x 186 mm (altezza) x 286 mm (profondità) 8,78" (larghezza) x 7,32" (altezza) x 11,26" (profondità)			
<b>Peso</b>	2,8 kg (6,17 lb.)			
<b>Capacità rotolo etichette</b>	127 mm (5") di diametro esterno			
<b>Nastro</b>	<ul style="list-style-type: none"> <li>▪ 300 m di lunghezza, diametro esterno massimo 67 mm, anima 1" (lato inchiostro esterno)</li> <li>▪ 110 m di lunghezza, diametro esterno massimo 40 mm, anima 0,5" (lato inchiostro esterno)</li> </ul>			
<b>Larghezza del nastro</b>	40 – 110 mm (1,6" – 4,3")			
<b>Processore</b>	CPU RISC a 32 bit			
<b>Memoria</b>	<ul style="list-style-type: none"> <li>▪ Memoria Flash da 128 MB</li> <li>▪ SDRAM da 128 MB</li> <li>▪ Lettore di schede microSD, max. 512 GB; formato supportato: Solo FAT32 ed exFAT</li> </ul>			

Modello (HC: Assistenza medica)	TH240	TH340	TH240T (HC)	TH340T (HC)
<b>I/O e connettività</b>	<ul style="list-style-type: none"> <li>▪ USB 2.0</li> <li>▪ RS-232</li> <li>▪ Host USB</li> <li>▪ Porta LAN Ethernet (10/100 Mbps)</li> <li>▪ 802.11 a/b/g/n/ac Wi-Fi con modulo combo Bluetooth 5.0 (opzioni rivenditore)</li> <li>▪ Bluetooth 5.0 (opzioni rivenditore)</li> <li>▪ MFi Bluetooth 5.0 (opzione di fabbrica)</li> </ul>			
<b>Alimentazione</b>	<p>Alimentatore con commutazione universale esterno:</p> <ul style="list-style-type: none"> <li>▪ Alimentatore con certificazione IEC 60601-1 (solo per modelli sanitari)</li> <li>▪ Ingresso: 100-240 V CA, 2,0 A, 50-60 Hz</li> <li>▪ Uscita: 24 V CC, 3,75 A, 90 W</li> </ul>			
<b>Display LCD</b>	Non disponibile	Non disponibile	Display touch a colori a 3,5" (risoluzione 480 x 320)	Display touch a colori a 3,5" (risoluzione 480 x 320)
<b>Tasto e LED</b>	<ul style="list-style-type: none"> <li>▪ Interruttore di alimentazione x1</li> <li>▪ Tasto Feed x1</li> <li>▪ Tasto Pausa x1</li> <li>▪ Tasto Ristampa x1</li> <li>▪ Indicatore di stato x1</li> <li>▪ Indicatore icona intuitiva x4</li> </ul>		<ul style="list-style-type: none"> <li>▪ Interruttore di alimentazione x1</li> <li>▪ Tasto Feed x1</li> <li>▪ Tasto Pausa x1</li> <li>▪ Tasto Ristampa x1</li> </ul>	
<b>Sensore</b>	<ul style="list-style-type: none"> <li>▪ Sensore della spaziatura trasmissivo</li> <li>▪ Sensore riflettente del segno nero (posizione regolabile)</li> <li>▪ Sensore fine nastro</li> <li>▪ Sensore di apertura testina di stampa</li> </ul>			
<b>Orologio in tempo reale (RTC)</b>	Standard			
<b>Caratteri incorporati</b>	<ul style="list-style-type: none"> <li>▪ 8 caratteri bitmap alfanumerici</li> <li>▪ Font Engine True Type Monotype Image® con un carattere scalabile CG Triumvirate Bold Condensed</li> <li>▪ Font True Type ARIALUNI.TTF Unicode</li> </ul>			

Modello (HC: Assistenza medica)	TH240	TH340	TH240T (HC)	TH340T (HC)
<b>Formati del codice a barre supportati</b>	<ul style="list-style-type: none"> <li>Codici a barre 1D Code 39, Code 93, Code128UCC, Code128 subsets A.B.C, Codabar, Interleaved 2 of 5, EAN 8, EAN 13, EAN 128, UPC-A, UPC-E, EAN and UPC 2(5) digits add-on, MSI, PLESSEY, POSTNET, China post, ITF14, EAN14, Code 11, TELEPEN, TELEPENN, PLANET, Code 49, Deutsche Post Identcode, Deutsche Post Leitcode, LOGMARS</li> <li>Codici a barre 2D TLC39, CODABLOCK F mode, PDF-417, Maxicode, DataMatrix, QR code, Aztec, Micro PDF 417, GS1 DataBar (RSS barcode)</li> </ul>			
<b>Orientamento dei caratteri e dei codici a barre</b>	0 / 90 / 180 / 270 gradi			
<b>Lingua della stampante</b>	TSPL-EZD (compatibile con EPL, ZPL, ZPL II e DPL)			
<b>Tipo di supporto</b>	Continuo, Fustellato, Segno nero, Ripiegato, Con tacca (avvolgimento esterno)			
<b>Ampiezza del supporto</b>	15 – 120 mm (0,59" – 4,72") Modalità di spellicolazione e Modalità taglierino: 15 – 112 mm (0,59" – 4,40"), inclusa pellicola			
<b>Spessore del supporto</b>	0,06 – 0,19 mm (2,36 – 7,48 mil) Carta per etichette di cura 0,06 – 0,10 mm (2,36" – 3,937 mil)			
<b>Diametro dell'anima del supporto</b>	25,4 – 38,1 mm (1" – 1,5")			
<b>Lunghezza etichetta</b>	<ul style="list-style-type: none"> <li>5 – 25.400 mm (0,2" – 1.000")</li> <li>Modalità di spellicolazione: 25,4 – 152,4 mm (1" – 6")</li> <li>Modalità taglierino: 25,4 – 25.400 mm (1" – 1000")</li> </ul>	<ul style="list-style-type: none"> <li>5 – 11.430 mm (0,2" – 450")</li> <li>Modalità di spellicolazione: 25,4 – 152,4 mm (1" – 6")</li> <li>Modalità taglierino: 25,4 – 11.430 mm (1" – 450")</li> </ul>	<ul style="list-style-type: none"> <li>5 – 25.400 mm (0,2" – 1.000")</li> <li>Modalità di spellicolazione: 25,4 – 152,4 mm (1" – 6")</li> <li>Modalità taglierino: 25,4 – 25.400 mm (1" – 1000")</li> </ul>	<ul style="list-style-type: none"> <li>5 – 11.430 mm (0,2" – 450")</li> <li>Modalità di spellicolazione: 25,4 – 152,4 mm (1" – 6")</li> <li>Modalità taglierino: 25,4 – 11.430 mm (1" – 450")</li> </ul>

Modello (HC: Assistenza medica)	TH240	TH340	TH240T (HC)	TH340T (HC)
<b>Condizioni ambientali</b>	<ul style="list-style-type: none"> <li>▪ Funzionamento: Da 0 a 40°C (da 32 a 104°F), da 25 a 85% (senza condensa)</li> <li>▪ Immagazzinaggio: Da -40 a 60°C (da -40 a 140°F), da 10a 90% (senza condensa)</li> <li>▪ Stampa di etichette di cura 20°C (68°F), 65% (senza condensa)</li> </ul>			
<b>Accessori</b>	<ul style="list-style-type: none"> <li>▪ Guida rapida x1</li> <li>▪ Cavo USB x1</li> <li>▪ Cavo di alimentazione x1</li> <li>▪ Alimentatore con commutazione universale esterno x1</li> <li>▪ Anima di cartone del nastro da 1" x1</li> <li>▪ Mandrino del nastro da 1" x2 (per rotolo del nastro da 300 m)</li> <li>▪ Adattatore carta per carta ampia da 120 mm</li> </ul>			
<b>Opzioni di fabbrica</b>	MFi Bluetooth 5.0			
<b>Opzioni rivenditore</b>	<ul style="list-style-type: none"> <li>▪ Modulo per funzione adesiva</li> <li>▪ Taglierina a ghigliottina (taglio a caduta e taglio parziale)</li> <li>▪ Taglierino etichette di cura (taglio a caduta) (non disponibile per modelli sanitari)</li> <li>▪ 802.11 a/b/g/n/ac Wi-Fi con modulo combo Bluetooth 5.0</li> <li>▪ Modulo Bluetooth 5.0</li> </ul>			
<b>Opzioni utente</b>	<ul style="list-style-type: none"> <li>▪ Struttura esterna per etichette a bobina</li> <li>▪ KDU (Keyboard Display Unit) KP-200 Plus</li> <li>▪ Adattatore carta stretta da 10 mm</li> </ul>			

## 2 Disimballaggio ed ispezione

La stampante è confezionata in modo particolare per sopportare eventuali danni provocati durante il trasporto. Si consiglia di conservare i materiali d'imballaggio nel caso si debba inviare la stampante. Durante il disimballaggio, assicurarsi di aver ricevuto tutti i seguenti elementi:

- Stampante per codici a barre x1  
(L'immagine della stampante viene utilizzata solo come riferimento.  
L'aspetto del prodotto dipende dal modello acquistato.)
- Adattatore di alimentazione interruttore automatico x1
- Cavo di alimentazione x1
- Cavo di interfaccia USB x1
- Guida alla configurazione dell'utente x1
- Mandrino del nastro x2 (solo serie TH240)
- Anima di cartone x1 (solo serie TH240)
- Adattatore per carta ampia da 120 mm x2 (solo serie TH240)

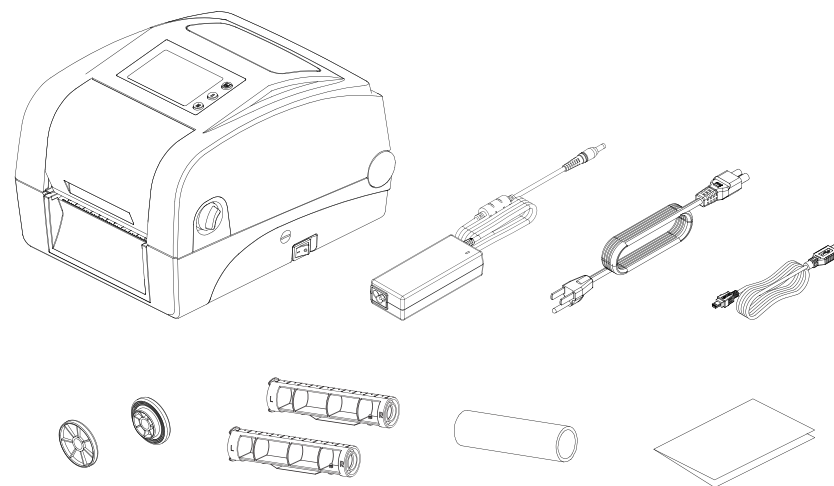

**NOTA:** Se uno degli elementi manca o è danneggiato, contattare il centro assistenza clienti del rivenditore o distributore.

# 3 Presentazione della stampante

## 3.1 Vista frontale

Serie TH240 con pannello LCD



1. LCD
2. Coperchio di accesso al nastro
3. Finestra visione supporto stampabile
4. Tasto Ristampa
5. Tasto Pausa
6. Tasto Feed
7. Leva di sblocco del coperchio
8. Alloggio scheda microSD
9. Interruttore d'alimentazione

## Serie TH240 con pannello LED



1. LED icona
2. Indicatore LED
3. Coperchio di accesso al nastro
4. Finestra visione supporto stampabile
5. Tasto Ristampa
6. Tasto Pausa
7. Tasto Feed
8. Leva di sblocco del coperchio
9. Alloggio scheda microSD
10. Interruttore d'alimentazione



## Serie DH240



1. LCD
2. Finestra visione supporto stampabile
3. Tasto Ristampa
4. Tasto Pausa
5. Tasto Feed
6. Leva di sblocco del coperchio
7. Alloggio scheda microSD
8. Interruttore d'alimentazione

## 3.2 Vista interna

Serie TH240



## Serie DH240



1. Testina di stampa
2. Sensore del segno nero superiore
3. Contenitore del supporto
4. Rullo della piastra
5. Coperchio del pannello frontale
6. Blocco del contenitore del supporto stampabile
7. Sensore marcatore

## 3.3 Vista posteriore

Serie TH240

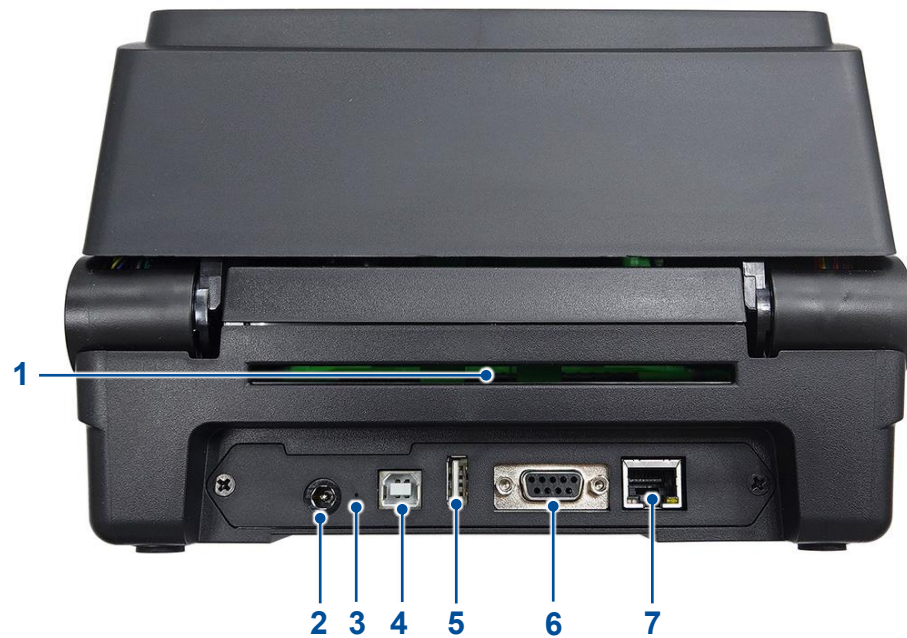

1. Ingresso etichette esterne
2. Jack di alimentazione
3. Tasto di ripristino
4. Interfaccia USB
5. Host USB
6. Interfaccia RS-232C
7. Interfaccia Ethernet

## Serie DH240



1. Ingresso etichette esterne
2. Jack di alimentazione
3. Tasto di ripristino
4. Interfaccia USB
5. Host USB
6. Interfaccia RS-232C
7. Interfaccia Ethernet

# 4 Impostazione della stampante

## 4.1 Collegamento del cavo di alimentazione e dell'adattatore

1. Collocare la stampante su una superficie piatta.
2. Assicurarsi che l'interruttore di alimentazione sul lato destro della stampante sia impostato su **OFF**.
3. Collegare la stampante al computer utilizzando il cavo USB in dotazione.
4. Collegare il cavo di alimentazione all'adattatore di alimentazione.
5. Collegare l'adattatore di alimentazione alla porta di ingresso DC sul lato posteriore della stampante.

**IMPORTANTE:** Assicurarsi che l'interruttore di alimentazione sul lato destro della stampante sia impostato su OFF prima di collegare l'adattatore di alimentazione alla stampante.

6. Inserire completamente la spina del cavo di alimentazione alla presa di corrente.

## 4.2 Caricamento della carta

### Serie TH240

1. Tirare le leve di sblocco del coperchio per aprire il coperchio superiore della stampante.



2. Tirare leggermente per separare i contenitori del supporto stampabile.



3. Caricare il rotolo supporto nella stampante assicurandosi che il lato stampabile del supporto sia rivolto verso l'alto.



4. Rilasciare i contenitori del supporto assicurandosi che la carta sia adeguatamente fissata e rotoli senza intoppi.



5. Aprire il telaio premicarta.



6. Tirare la carta e farla passare sotto il telaio premicarta finché la carta non fuoriesce dal pannello anteriore della stampante.

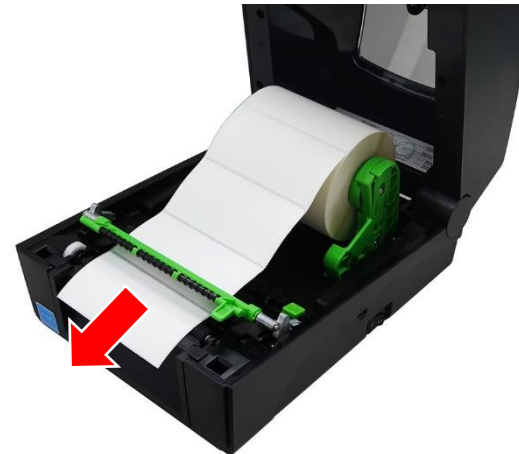

7. Premere il tasto di regolazione del supporto stampabile per spostare le guide del supporto stampabile finché non si adattano alla larghezza del supporto.

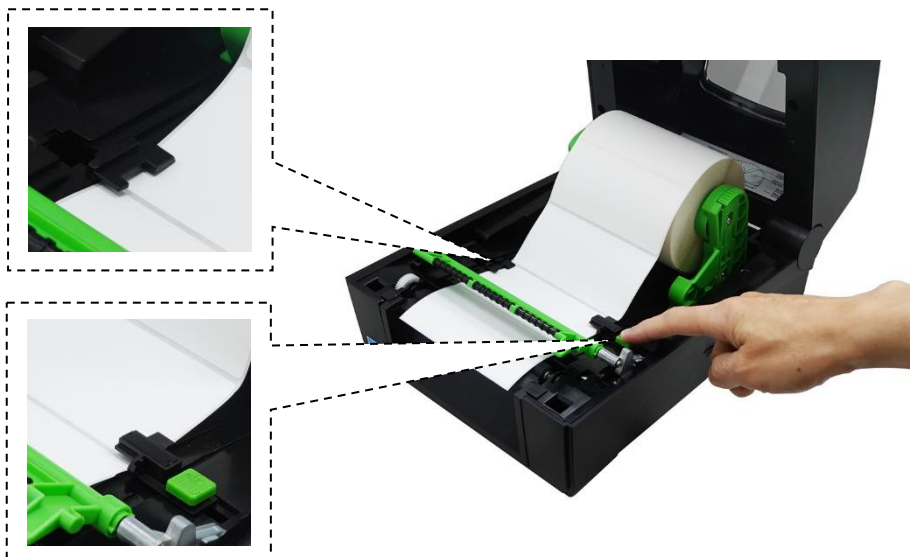

8. Chiudere il telaio premicarta.

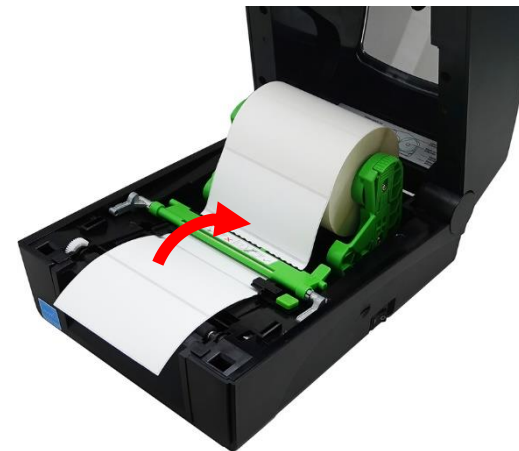



**9.** Chiudere delicatamente il coperchio superiore finché non scatta in posizione.



**10.** Eseguire una calibrazione della carta in uso. Per informazioni su come eseguire una calibrazione della carta, fare riferimento a 7.2 Sensore.

## Serie DH240

1. Tirare le leve di sblocco del coperchio per aprire il coperchio superiore della stampante.



2. Tirare leggermente per separare i contenitori del supporto stampabile.



3. Caricare il rotolo supporto nella stampante assicurandosi che il lato stampabile del supporto sia rivolto verso l'alto.



4. Ruotare la carta assicurandosi che sia adeguatamente fissata e rotoli senza intoppi.



5. Tirare la carta finché non fuoriesce dal pannello anteriore della stampante.



6. Chiudere delicatamente il coperchio superiore finché non scatta in posizione.



7. Eseguire una calibrazione della carta in uso. Per informazioni su come eseguire una calibrazione della carta, fare riferimento a 7.2 Sensore.

**NOTA:** L'illustrazione seguente descrive il percorso supporto per le stampanti della serie DH240.

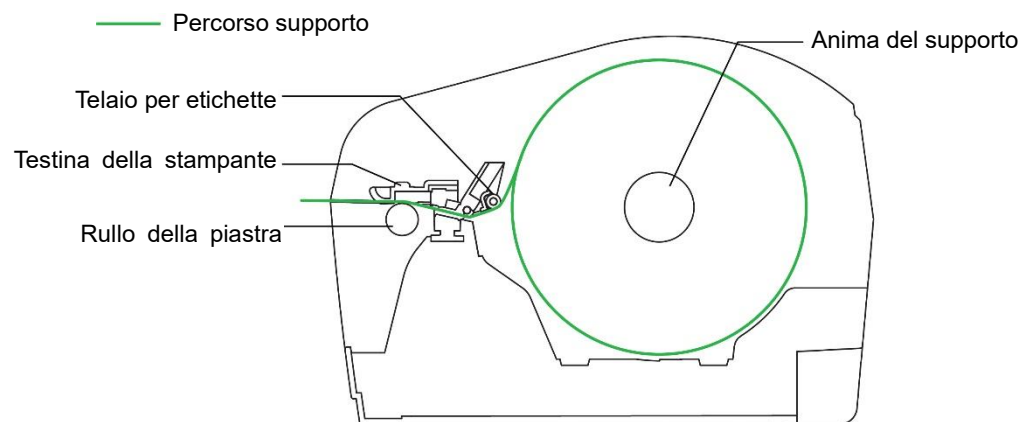

## 4.3 Caricamento del nastro (solo per serie TH240)

1. Tirare i fermi di sblocco per aprire il coperchio superiore della stampante.



2. Aprire il coperchio d'accesso al nastro.

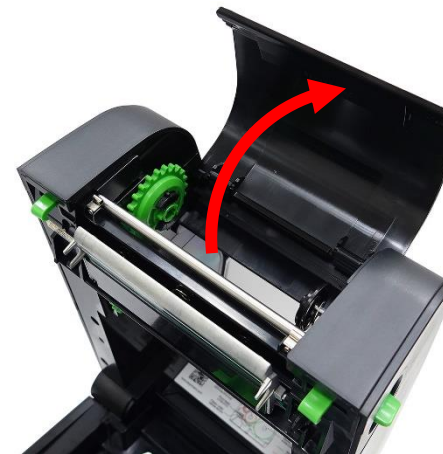

3. Orientare l'adattatore anima come indicato, quindi inserire l'adattatore anima nell'anima di riavvolgimento in dotazione.

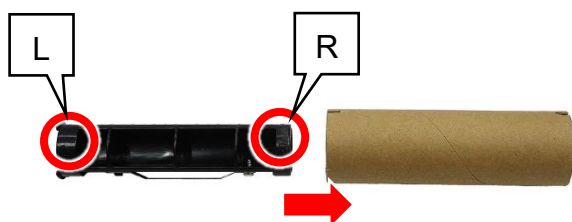

4. Spingere il lato destro dell'anima di cartone sul perno a molla destro, quindi allineare il lato sinistro dell'anima di cartone con il mozzo del perno sinistro assicurandosi che la nervatura quadrata sull'adattatore anima si inserisca nel perno sinistro.

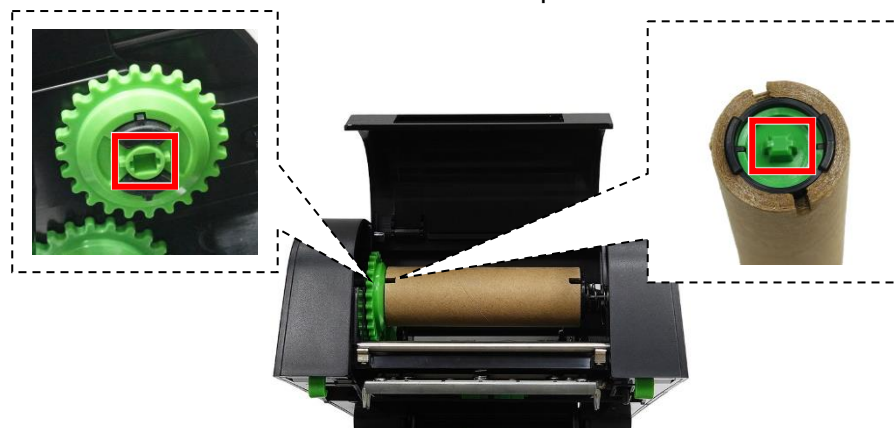

5. Orientare l'adattatore anima come indicato, quindi inserire l'adattatore anima nell'anima di cartone.

**NOTA:** Questa fase è applicabile esclusivamente all'anima di cartone da 1". Saltare questa fase in caso di anima di cartone da 0,5".

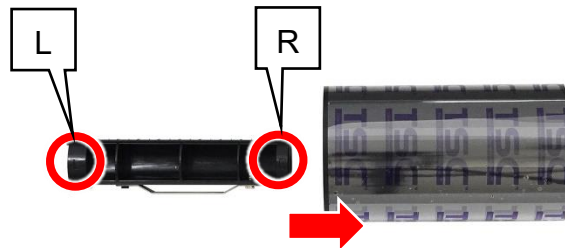

6. Ripetere le procedure descritte al punto 4 per caricare il nastro nel relativo vano.

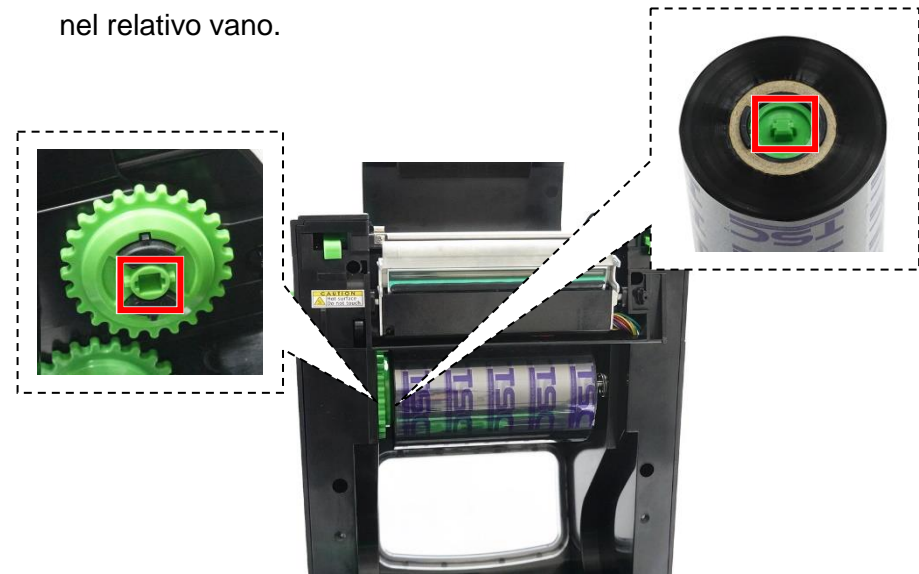

7. Tirare verso l'alto la striscia adesiva sul lato anteriore del rotolo del nastro.

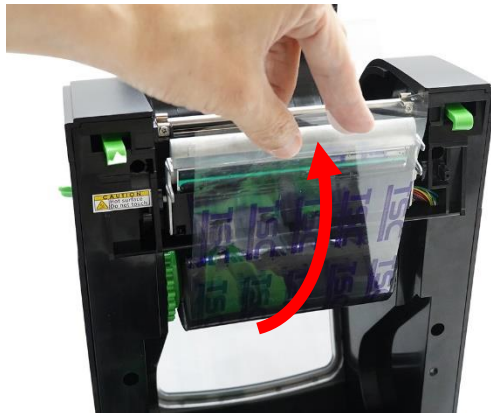

8. Far aderire con attenzione la striscia adesiva sull'anima di riavvolgimento.

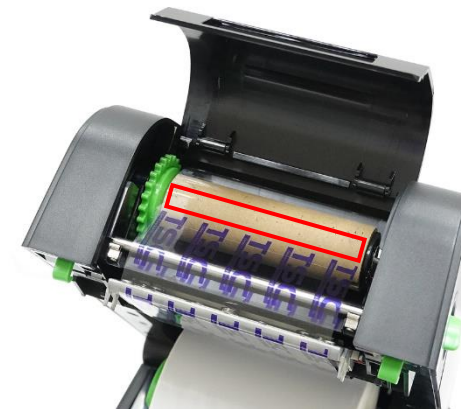

9. Ruotare l'ingranaggio nella direzione indicata finché il nastro non copre completamente la testina di stampa.



10. Continuare a ruotare l'ingranaggio menzionato finché il nastro non copre completamente la testina di stampa e rimuove eventuali increspamenti dal nastro.

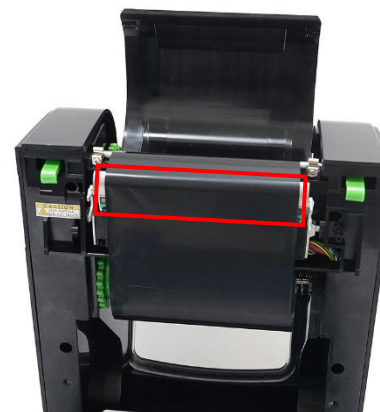

11. Chiudere il coperchio di accesso al nastro e il coperchio superiore.

**NOTA:** L'illustrazione seguente descrive il percorso del nastro e il percorso supporto per le stampanti della serie TH240.

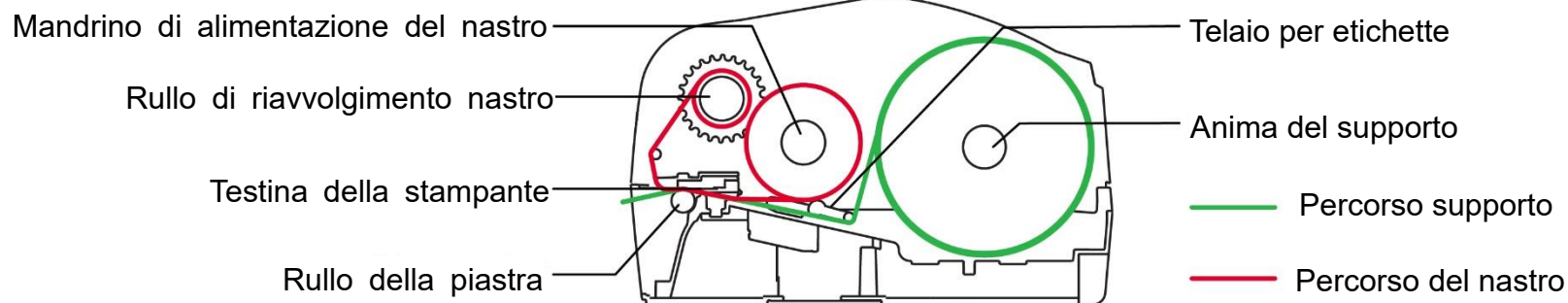

## 4.4 Caricamento del supporto in modalità di spellicolazione (opzionale)

1. Installare la carta ed eseguire una calibrazione della carta in uso. Per informazioni su come installare la carta ed eseguire la calibrazione, fare riferimento a 4.2 Caricamento della carta e 7.2 Sensore.
2. Aprire il coperchio superiore della stampante.
3. Tirare la carta finché non fuoriesce dal rullo della piastra.
4. Aprire il rullo di spellicolazione.



5. Rimuovere alcuni pezzi di etichetta dalla pellicola di sblocco.



6. Far passare la carta attraverso l'apertura sul modulo di spellicolazione.

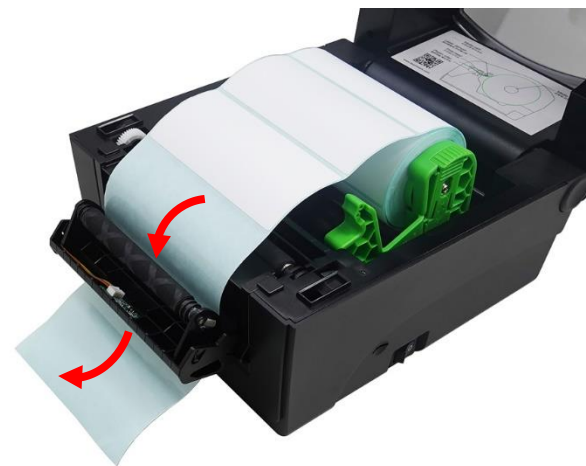

7. Chiudere il rullo di spellicolazione.



8. Chiudere il coperchio superiore della stampante. Impostare la modalità di stampa su Modalità di spellicolazione, quindi stampare un'etichetta per controllare se il modulo di spellicolazione funziona correttamente. Per informazioni su come impostare la modalità di stampa in Modalità di spellicolazione, fare riferimento a 6.7 Configurazione di kit opzionali e 7.1.1 TSPL.





## 4.5 Caricamento del supporto in modalità taglierino (opzionale)

1. Aprire il coperchio superiore della stampante, quindi caricare la carta. Per informazioni su come aprire il coperchio superiore della stampante e caricare la carta, fare riferimento a 4.2 Caricamento della carta.

2. Tirare il fermo di sblocco, come indicato, per aprire il canale della taglierina.



3. Tirare la carta finché non fuoriesce dal canale della taglierina.



4. Chiudere il canale della taglierina.



**5.** Chiudere il coperchio superiore della stampante.



**6.** Eseguire la calibrazione della carta in uso. Per informazioni su come eseguire la calibrazione, fare riferimento a 7.2 Sensore.

**7.** Impostare la stampante in Modalità taglierino. Per informazioni su come impostare la stampante in Modalità taglierino, fare riferimento a 6.7 Configurazione di kit opzionali e 7.1.1 TSPL.

**8.** Stampare un'etichetta per controllare se il modulo taglierino funziona correttamente.

# 5 Interfaccia operatore

Sulle stampanti sono disponibili due opzioni di interfaccia operatore: **Interfaccia utente LED** e **Interfaccia utente LCD**. Oltre alle due interfacce utente fisiche, è possibile utilizzare anche **Interfaccia utente web** per controllare e gestire le stampanti.

## 5.1 Interfaccia utente LED

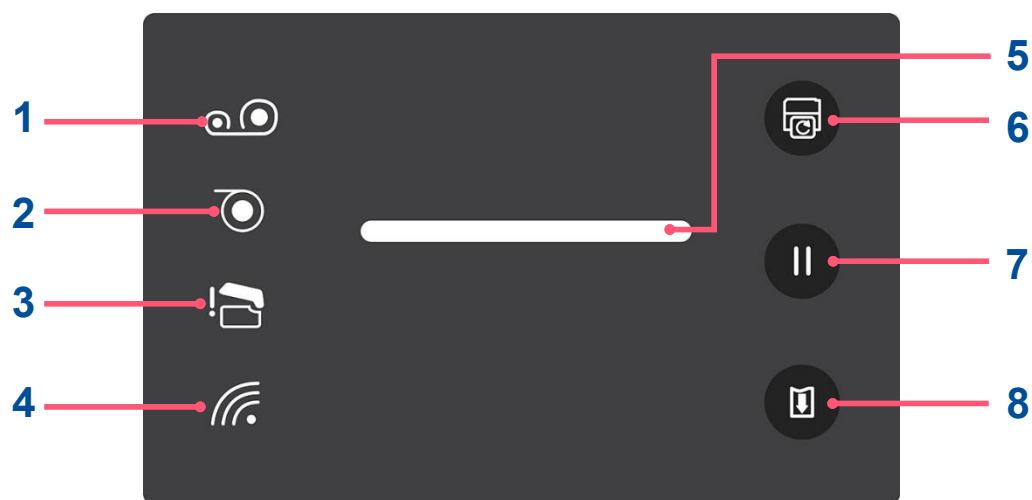

### 5.1.1 Pannello di controllo



No.	Nome	Descrizione
1	Indicatore di nastro esaurito	Indica la fornitura di nastro. <b>ON:</b> Il nastro è esaurito. <b>Lampeggiante:</b> Il rotolo del nastro è quasi alla fine.
2	Indicatore carta esaurita	Indica la fornitura di carta. <b>ON:</b> La carta è esaurita. <b>Lampeggiante:</b> Carta bloccata nella stampante.

No.	Nome	Descrizione
3	Indicatore di apertura testina di stampa	Indica se la testina di stampa è chiusa correttamente. <b>ON:</b> La testina di stampa è aperta.
4	Indicatore di connessione Wi-Fi	Indica lo stato di connessione Wi-Fi. <b>ON:</b> Connessione wireless attiva.
5	Indicatore LED	Fare riferimento a 5.1.2 Indicatore LED per informazioni dettagliate sul LED e sul relativo comportamento.
6	Tasto Ristampa	Ristampa l'ultima etichetta.
7	Tasto Pausa	Arresta le attività di stampa. Premere il tasto per riprendere le attività di stampa.
8	Tasto Feed	Alimenta un pezzo di carta.

### 5.1.2 Indicatore LED

Colore		Descrizione
	Verde	<b>ON:</b> La stampante è pronta per accettare il lavoro di stampa. <b>Lampeggiante:</b> Il sistema sta scaricando dati o la stampante è in modalità di pausa.
	Giallo	Il sistema è occupato.
	Rosso	<b>ON:</b> Il coperchio superiore della stampante è aperto o errore della taglierina. <b>Lampeggiante:</b> Altri errori, come carta inceppata, carta esaurita, nastro esaurito, errore memoria, ecc.

### 5.1.3 Utilità di accensione

**Interfaccia utente LED** presenta una serie di utilità che forniscono un rapido accesso alle funzioni maggiormente utilizzate della stampante.

Osservare le procedure seguenti per avviare le utilità di accensione e selezionare la funzione necessaria.

1. Spegnere la stampante.
2. Tenere premuto **Feed**, quindi accendere la stampante. Continuare a tenere premuto **Feed**. Il LED sul pannello di controllo inizia a lampeggiare in una sequenza di schemi che indicano quale funzione viene attivata.
3. Quando il LED lampeggia secondo la sequenza che indica la funzione necessaria, rilasciare **Feed**. Le utilità di accensione eseguono la funzione selezionata.

La tabella seguente descrive la sequenza di schemi e le relative funzioni corrispondenti.

Colore e schema LED Sequenza e funzione		Rosso	Giallo	Verde	Verde e Giallo	Rosso e Giallo	Verde
		(5 lampeggiamenti)	(5 lampeggiamenti)	(5 lampeggiamenti)	(5 lampeggiamenti)	(5 lampeggiamenti)	(ON)
1	<b>Calibrazione del sensore</b> (Sensore spaziatura/ segno nero)	sblocco					
2	<b>Verifica automatica</b> (Accedere alla modalità Dump)		sblocco				
3	<b>Impostazioni predefinite</b>			sblocco			
4	<b>Posizione segno nero</b>				sblocco		
5	<b>Calibrazione spaziatura</b>					sblocco	
6	<b>Pronto</b> (Ignora AUTO.BAS)						sblocco

**Interfaccia utente LED** fornisce inoltre due collegamenti rispettivamente alla funzione **Impostazioni predefinite** e **Calibrazione del sensore**.

Per eseguire **Impostazioni predefinite**:

1. Spegnere la stampante.
2. Tenere premuti **Feed + Pausa**, quindi accendere la stampante. Quando la stampante emette due segnali acustici, rilasciare i due tasti. Tutte le configurazioni della stampante vengono ripristinate ai valori predefiniti di fabbrica.

Per eseguire **Calibrazione del sensore**:

1. Spegnere la stampante.
2. Tenere premuto **Pausa**, quindi accendere la stampante. Quando la stampante emette due segnali acustici, rilasciare **Pausa**. La stampante inizia automaticamente a calibrare il sensore.

## 5.2 Interfaccia utente LCD

### 5.2.1 Pannello LCD

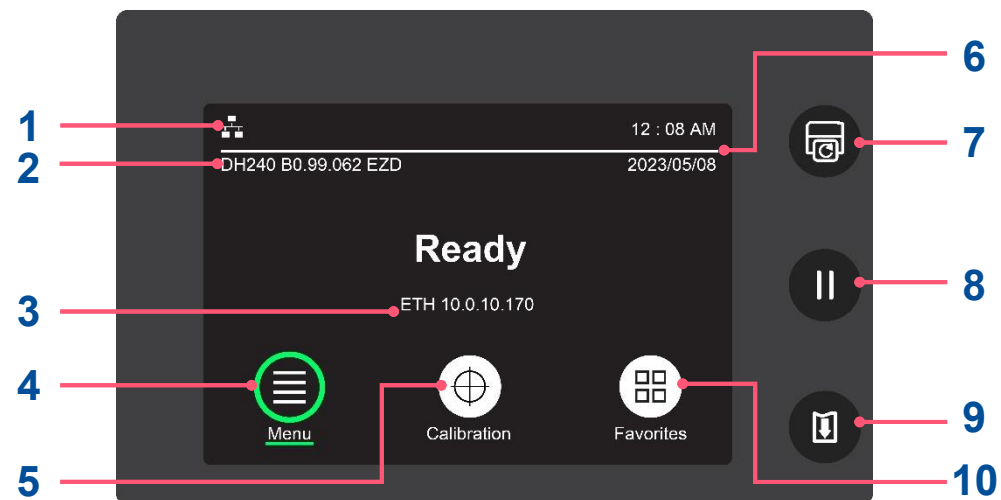

No.	Nome	Descrizione
1	Area degli indicatori icona	Visualizza le icone per indicare lo stato della stampante. Fare riferimento a 5.2.3 Indicatori icona per ulteriori informazioni.
2	Nome modello e firmware	Visualizza il nome del modello della stampante e la versione del firmware.
3	Indirizzo Ethernet e Wi-Fi	Visualizza l'indirizzo IP Ethernet o Wi-Fi quando ci si connette alla rete Ethernet o Wi-Fi.
4	Menu	Include più opzioni di impostazione. Fare riferimento a 7 Schermata principale per ulteriori informazioni.
5	Calibrazione	Calibra la stampante in base al tipo di carta da utilizzare. Fare riferimento a <b>Calibrazione automatica</b> in 7.2 Sensore per ulteriori informazioni.
6	Data e ora	Visualizza la data e l'ora. Fare riferimento a 7.4 Avanzate per informazioni su come configurare la data e l'ora della stampante.
7	Tasto Ristampa	Ristampa l'ultima etichetta.
8	Tasto Pausa	Arresta le attività di stampa. Premere il tasto per riprendere le attività di stampa.
9	Tasto Feed	Alimenta un pezzo di carta.
10	Preferiti	Aggiunge e rimuove le funzioni maggiormente utilizzate nell'elenco dei preferiti. Fare riferimento a 7.7 Preferiti per informazioni su come aggiungere e rimuovere le funzioni maggiormente utilizzate nell'elenco dei preferiti.

## 5.2.2 Utilità di accensione



**Interfaccia utente LCD** presenta una serie di utilità che forniscono un rapido accesso alle funzioni maggiormente utilizzate della stampante. Osservare le procedure seguenti per avviare le utilità di accensione e selezionare la funzione da utilizzare.

1. Spegnerne la stampante.
2. Tenere premuto **Feed**, quindi accendere la stampante. Continuare a tenere premuto **Feed**. Il display inizia a riprodurre una serie di immagini nella sequenza di seguito che indica quale funzione viene attivata.
3. Quando sul display appare l'immagine che indica la funzione necessaria, rilasciare **Feed**. Le utilità di accensione eseguono la funzione selezionata.

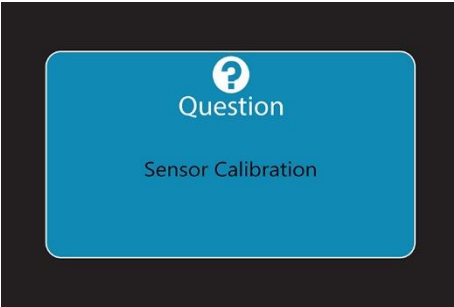
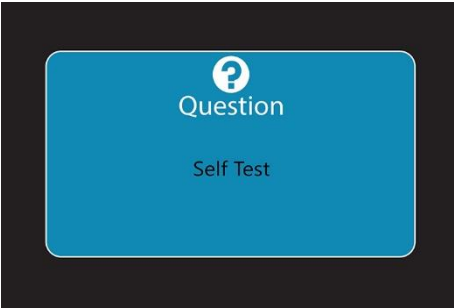
La tabella seguente descrive la sequenza di immagini e le relative funzioni corrispondenti.



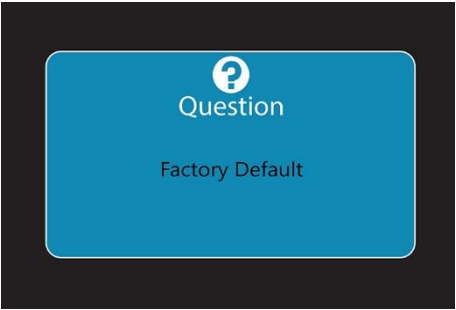

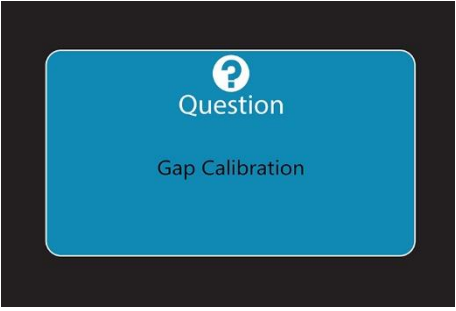
Sequenza e funzione		Immagine
1	<b>Calibrazione del sensore</b> (Sensore spaziatura/segno nero)	 The image shows a blue LCD screen with a white question mark icon at the top. Below the icon, the word "Question" is displayed in white. Underneath, the text "Sensor Calibration" is shown in a smaller white font.
2	<b>Self Test</b> (Accedere alla modalità Dump)	 The image shows a blue LCD screen with a white question mark icon at the top. Below the icon, the word "Question" is displayed in white. Underneath, the text "Self Test" is shown in a smaller white font.



Sequenza e funzione		Immagine
3	Impostazioni predefinite	 A screenshot of a blue menu box with a white question mark icon at the top. Below the icon, the word "Question" is written in white. Underneath, the option "Factory Default" is listed in white text.
4	Posizione segno nero	 A screenshot of a blue menu box with a white question mark icon at the top. Below the icon, the word "Question" is written in white. Underneath, the option "Blind Calibration" is listed in white text.
5	Calibrazione spaziatura	 A screenshot of a blue menu box with a white question mark icon at the top. Below the icon, the word "Question" is written in white. Underneath, the option "Gap Calibration" is listed in white text.
6	Pronto (Ignora AUTO.BAS)	La schermata principale viene visualizzata sul display se l'utente non seleziona nessuna delle funzioni sopra menzionate.

### 5.2.3 Indicatori icona

**NOTA:** Gli indicatori icona si applicano solo ai modelli dotati di **Interfaccia utente LCD**.

Icona	Descrizione
	Indica che la stampante è connessa alla rete wireless.
	Indica che la stampante è connessa alla rete Ethernet.
	Indica che la stampante è associata a un dispositivo esterno tramite Bluetooth o che la stampante sta ricevendo dati tramite Bluetooth.
	Indica la quantità rimanente del rotolo di nastro.
	Indica che la testina di stampa necessita di manutenzione.

## 5.3 Interfaccia utente web

**Interfaccia utente web** consente agli utenti di controllare e gestire una o più stampanti utilizzando un dispositivo remoto in rete.

### 5.3.1 Apertura dell'Interfaccia utente web

Attenersi alle istruzioni che seguono per aprire l'interfaccia utente web della stampante:

1. Aprire il browser.
2. Immettere l'indirizzo IP della stampante nella barra degli indirizzi del browser, quindi premere "Invio".

**NOTA:** Per conoscere l'indirizzo IP della stampante, fare riferimento a 6 Console TSC per informazioni dettagliate o contattare il reparto informatico per ulteriore assistenza.

**NOTA:**

- ♦ **A causa delle normative regionali, al primo accesso in aree specifiche, agli utenti viene richiesto di impostare un nuovo nome utente e una nuova password. La schermata che richiede di impostare un nuovo nome utente e password appare sul display quando si accede per la prima volta.**

**Inserire il nome utente dell'amministratore "admin" e la relativa password predefinita "admin".**

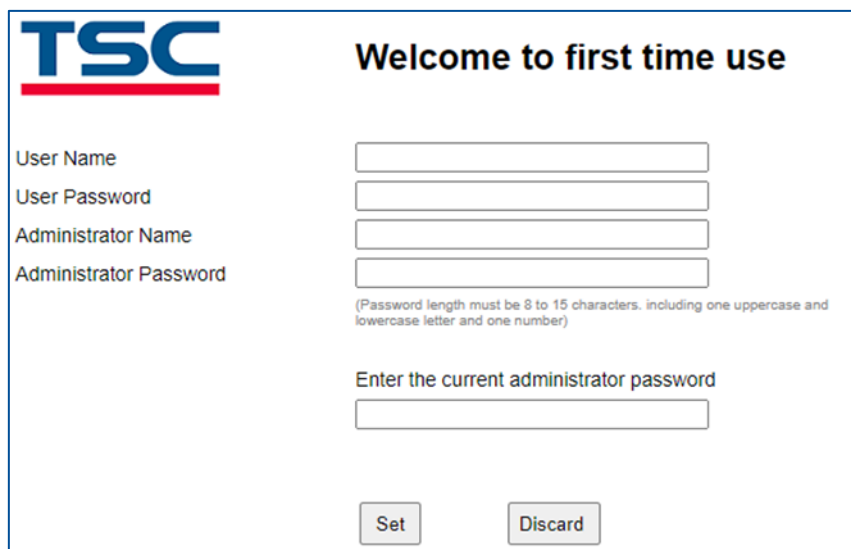

The screenshot shows the TSC web interface for first-time user setup. The page has a blue header with the TSC logo on the left and the text "Welcome to first time use" on the right. Below the header, there are four input fields for "User Name", "User Password", "Administrator Name", and "Administrator Password". A note below the "Administrator Password" field states: "(Password length must be 8 to 15 characters, including one uppercase and lowercase letter and one number)". Below these fields is a label "Enter the current administrator password" followed by another input field. At the bottom of the form, there are two buttons: "Set" and "Discard".

- ◆ Le regole per l'impostazione della password sono le seguenti: la lunghezza è limitata da 8 a 15 caratteri, deve contenere almeno una lettera maiuscola e minuscola e un numero. Il contenuto può essere costituito da lettere, numeri o simboli, ma non i caratteri a doppio byte non sono supportati.
- ◆ Per ragioni di sicurezza, la stampante si riavvia se si immette una password errata per 5 volte.

3. Quando viene visualizzata la schermata, è possibile iniziare a utilizzare Interfaccia utente web per gestire la stampante.

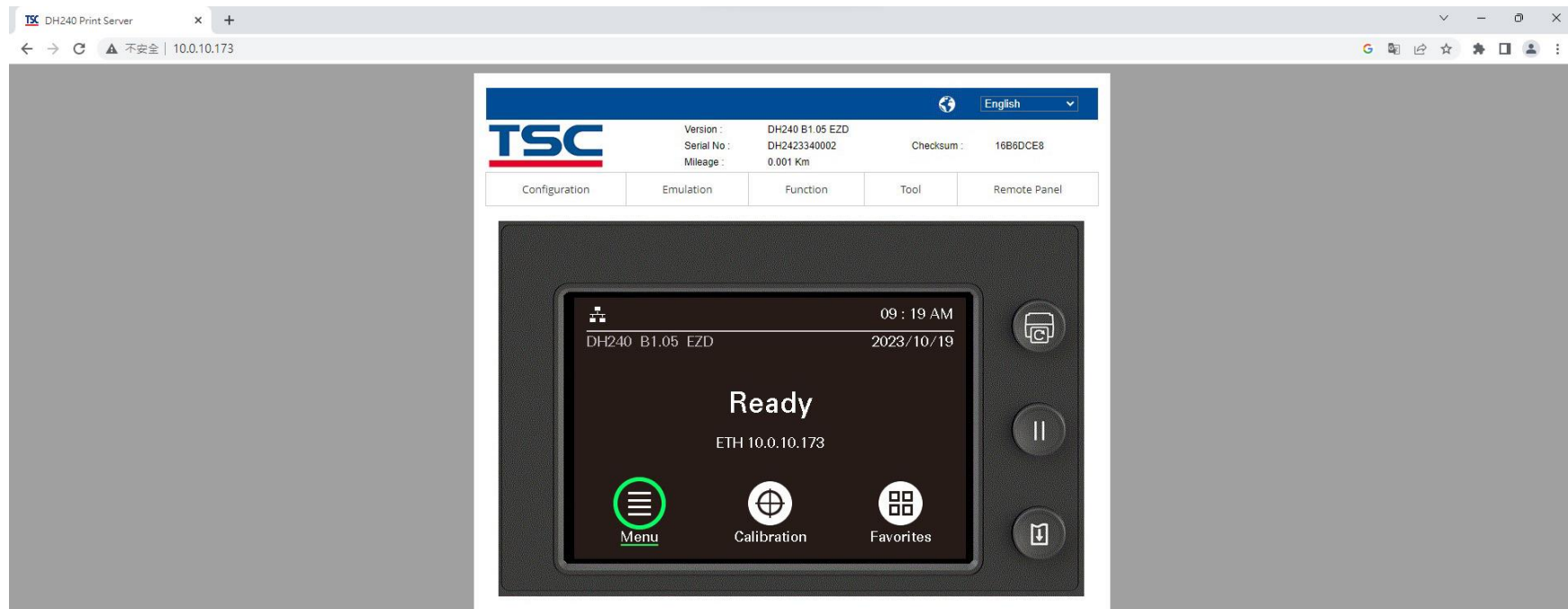

## 5.3.2 Introduzione a Interfaccia utente web

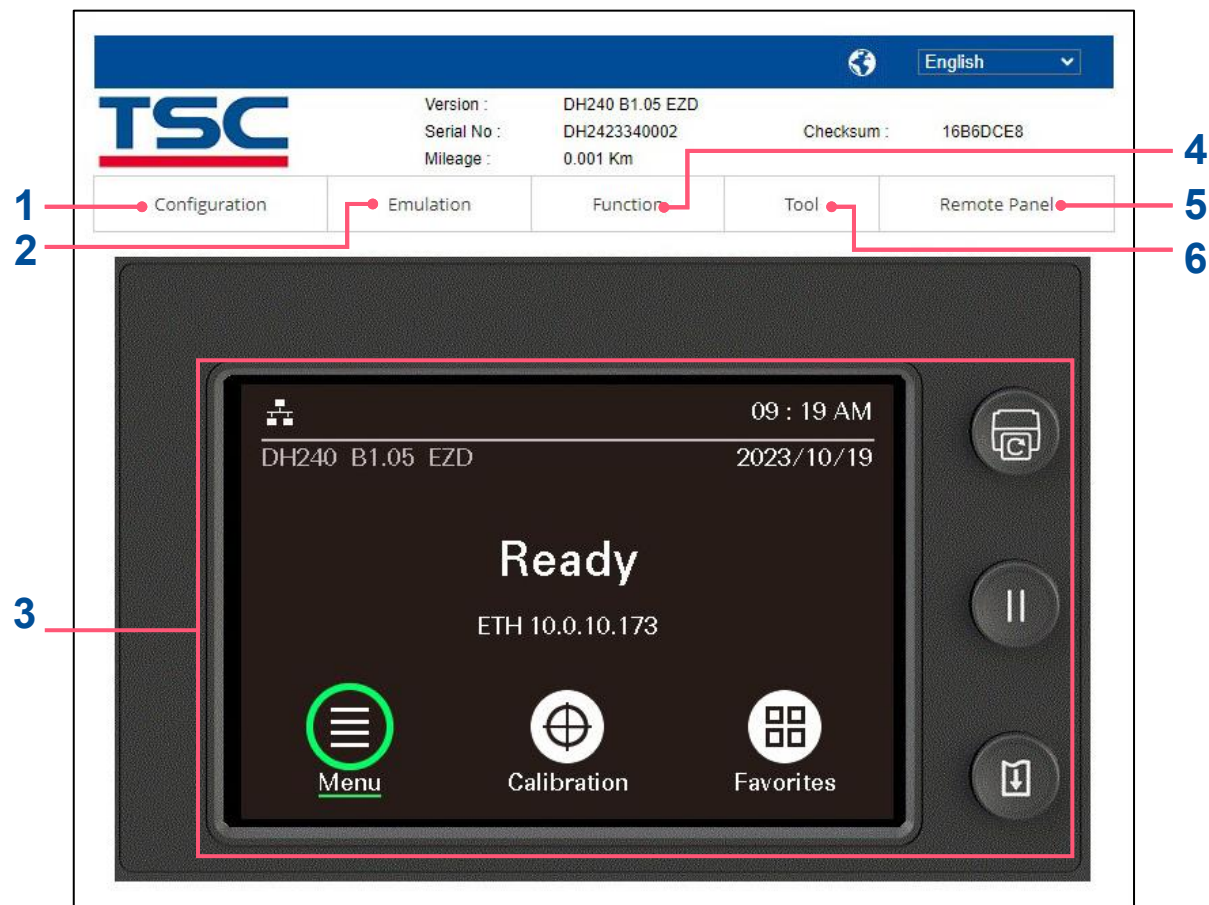

No.	Descrizione	No.	Descrizione
1	Fare riferimento a 5.3.2.1 Configurazione per ulteriori informazioni.	4	Fare riferimento a 5.3.2.3 Funzione per ulteriori informazioni.
2	Fare riferimento a 5.3.2.2 Emulazione per ulteriori informazioni.	5	Apri il pannello di controllo visualizzato. Fare riferimento a 5.3.2.4 Interfaccia di controllo visualizzata per ulteriori informazioni.
3	Fare riferimento a 5.3.2.4 Interfaccia di controllo visualizzata per ulteriori informazioni.	6	Fare riferimento a 5.3.2.6 Strumento per ulteriori informazioni.

### 5.3.2.1 Configurazione

Elemento		Descrizione
Stampare	Comune	Configura la stampante utilizzando l'insieme di comandi TSPL. Fare riferimento a 7.1.1 TSPL per ulteriori informazioni.
	Regola	Regola la posizione di stampa e arresto. Fare riferimento a 7.1.1 TSPL per ulteriori informazioni.
	Supporto	Configura i parametri relativi al tipo di supporto e imposta il sensore del supporto stampabile. <b>NOTA:</b> Per la serie DH240, quando si utilizza il sensore segno nero superiore, è necessario spostare il sensore segno nero inferiore sul lato sinistro o destro della stampante per evitare interferenze e ottenere migliori risultati di calibrazione.
	Calibrazione	Configura i parametri che influiscono sulla calibrazione della carta.
RS232		Configura le impostazioni per RS-232.
Bluetooth		Configura le impostazioni per Bluetooth.
Ethernet		Configura le impostazioni per Ethernet.
802.1X		Imposta l'autenticazione 802.1X.
Wi-Fi		Configura le impostazioni per Wi-Fi.
Filtro porta non elaborata		Configura le impostazioni per Filtro porta non elaborata.
Impostazione RTC		Imposta la data e l'ora della stampante.

### 5.3.2.2 Emulazione

Elemento	Descrizione
Z	Emula la lingua della stampante Zebra e consente agli utenti di configurare la stampante.
D	Emula la lingua della stampante Datamax e consente agli utenti di configurare la stampante.

### 5.3.2.3 Funzione

Elemento	Descrizione
<b>Impostazioni SOTI</b>	Imposta il server MQTT e gestisce i file del certificato CA.
<b>Cura TPH</b>	Esegue il monitoraggio dello stato di integrità della testina di stampa.
<b>E-mail</b>	Imposta il server SMTP.
<b>SNTP</b>	Imposta il server SNTP.
<b>SNMP</b>	Configura il protocollo SNMP (Simple Network Management Protocol) per la stampante.
<b>Password web</b>	Imposta il nome utente/amministratore e la password corrispondente.
<b>Registro</b>	Registra le attività della stampante.
<b>Funzione</b>	Fornisce un accesso rapido alle seguenti funzioni: <ul style="list-style-type: none"><li>• <b>Ripristino stampante</b></li><li>• <b>Pagina di configurazione</b></li><li>• <b>Calibrazione del sensore</b></li><li>• <b>Impostazioni predefinite</b></li><li>• <b>Ignora AUTO.BAS</b></li><li>• <b>Wi-Fi preferito/Ethernet preferito</b></li><li>• <b>Invia file alla stampante</b></li></ul>

### 5.3.2.4 Interfaccia di controllo visualizzata

Il pannello di controllo visualizzato presenta la stessa interfaccia utente dei modelli forniti con un pannello display LCD. Questa funzione è applicabile anche ai modelli che non dispongono di un pannello display LCD. Per informazioni su come utilizzare i tasti e le opzioni di impostazione sul pannello di controllo, fare riferimento a 5.2.1 Pannello LCD.

### 5.3.2.5 Pannello remoto

Permette agli utenti di aprire il pannello di controllo visualizzato. Fare riferimento a 5.3.2.4 Interfaccia di controllo visualizzata per ulteriori informazioni.

### 5.3.2.6 Strumento

Elemento	Descrizione
<b>Gestione file</b>	Gestisce i file salvati nella memoria integrata.
<b>Strumento di comunicazione</b>	Invia insiemi di comandi o istruzioni alla stampante.
<b>Aggiorna firmware</b>	Aggiorna il firmware della stampante.
<b>Cancella record di navigazione</b>	Cancella il record di navigazione.
<b>Pagina web classica</b>	Passa all'interfaccia utente classica.



## 6 Console TSC

Progettato appositamente per le stampanti TSC, **Console TSC** consente agli utenti di distribuire, gestire, monitorare e risolvere i problemi delle connessioni cablate o wireless a una o un gruppo di stampanti. **Console TSC** riduce i costi informatici e aumenta i tempi di attività della stampante con una comoda installazione pronta all'uso e un'interfaccia utente grafica Windows semplificata. Migliora la robustezza attraverso funzionalità di gestione integrate e garantisce che le stampanti siano sempre disponibili, affidabili e riparabili.

### 6.1 Avvio di Console TSC

Attenersi alle istruzioni che seguono per avviare **Console TSC**:

1. Fare doppio clic sull'icona **Console TSC** sul desktop del computer per avviare **Console TSC**. Dopo aver avviato **Console TSC**, viene visualizzata la seguente schermata.

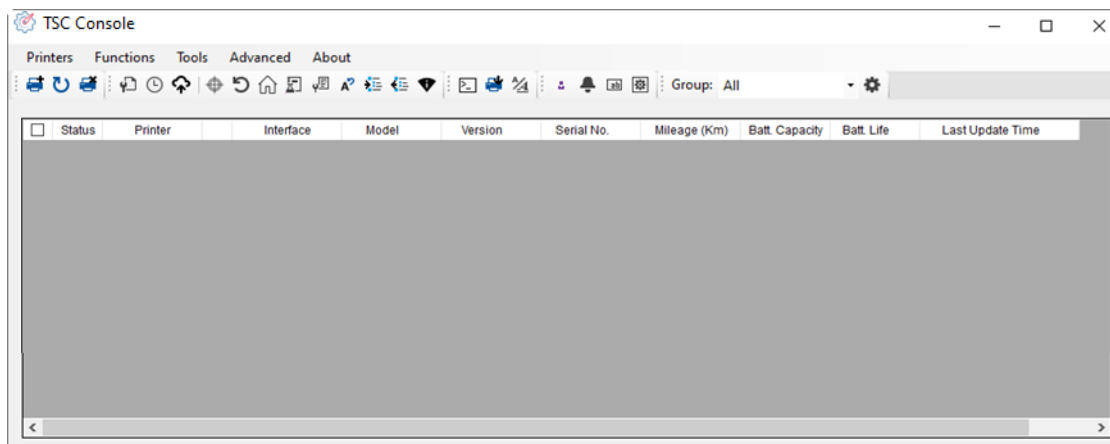

2. Selezionare **Stampanti > Aggiungi stampanti** per aggiungere la nuova stampante alla pagina principale di **Console TSC**.

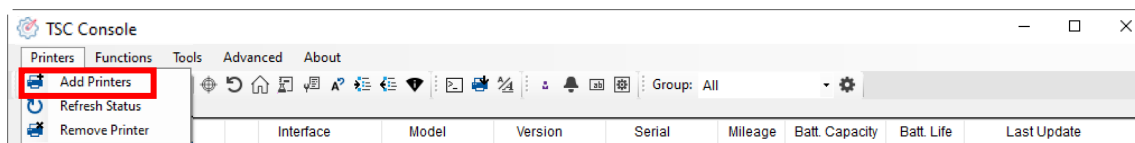

3. Selezionare la connessione in base alla modalità di connessione della stampante al computer, quindi selezionare **OK** per aggiungere la stampante.

**NOTA:** L'immagine seguente mostra che la stampante è collegata a un computer tramite il cavo USB.

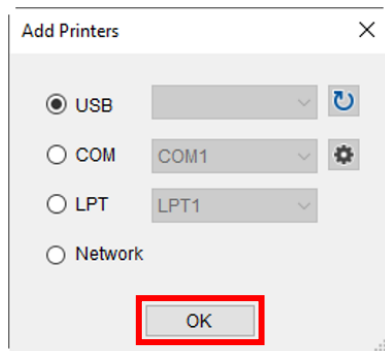

4. Selezionare e iniziare a configurare la stampante.

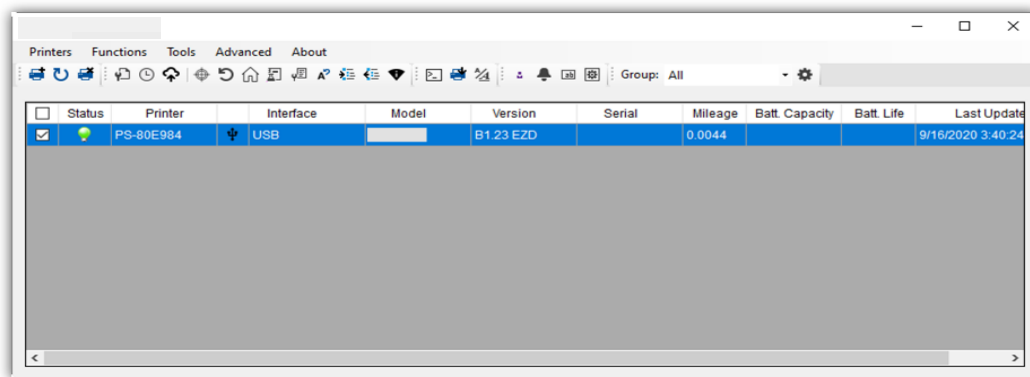

**NOTA:** Per ulteriori informazioni, fare riferimento al **Manuale di programmazione di Console TSC**.

## 6.2 Aggiunta dell'interfaccia Ethernet

Consente agli utenti di aggiungere un'interfaccia Ethernet alla pagina principale di **Console TSC** e consente agli utenti di controllare la stampante tramite una rete cablata.

Attenersi alle istruzioni che seguono per aggiungere l'interfaccia Ethernet alla pagina principale di **Console TSC**:

1. Aggiungere la stampante alla pagina principale di **Console TSC** tramite la porta USB o la porta COM. Per ulteriori informazioni su come aggiungere la stampante alla pagina principale di **Console TSC**, fare riferimento a 6.1 Avvio di Console TSC.

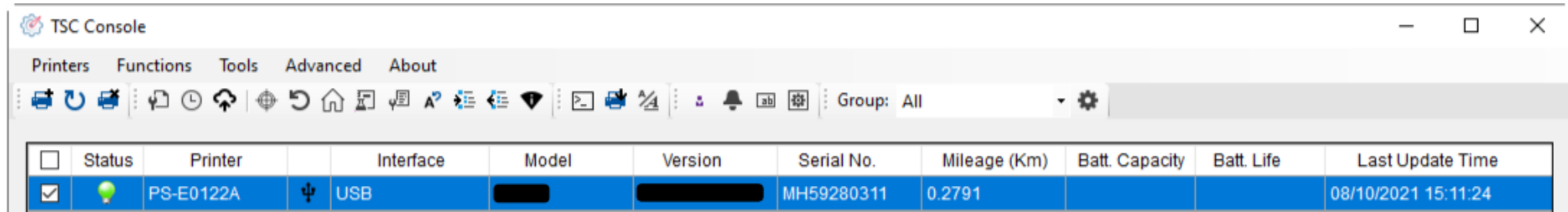

The screenshot shows the TSC Console application window. The title bar reads "TSC Console". Below the title bar is a menu bar with "Printers", "Functions", "Tools", "Advanced", and "About". A toolbar contains various icons for printer management. Below the toolbar is a table with the following data:

<input type="checkbox"/>	Status	Printer	Interface	Model	Version	Serial No.	Mileage (Km)	Batt. Capacity	Batt. Life	Last Update Time
<input checked="" type="checkbox"/>		PS-E0122A	USB			MH59280311	0.2791			08/10/2021 15:11:24

2. Fare doppio clic sulla stampante che si desidera configurare. Quando viene visualizzata la pagina **Configurazione stampante**, selezionare la scheda **Ethernet**. Annotare l'indirizzo IP della stampante necessario per aggiungere l'interfaccia Ethernet.

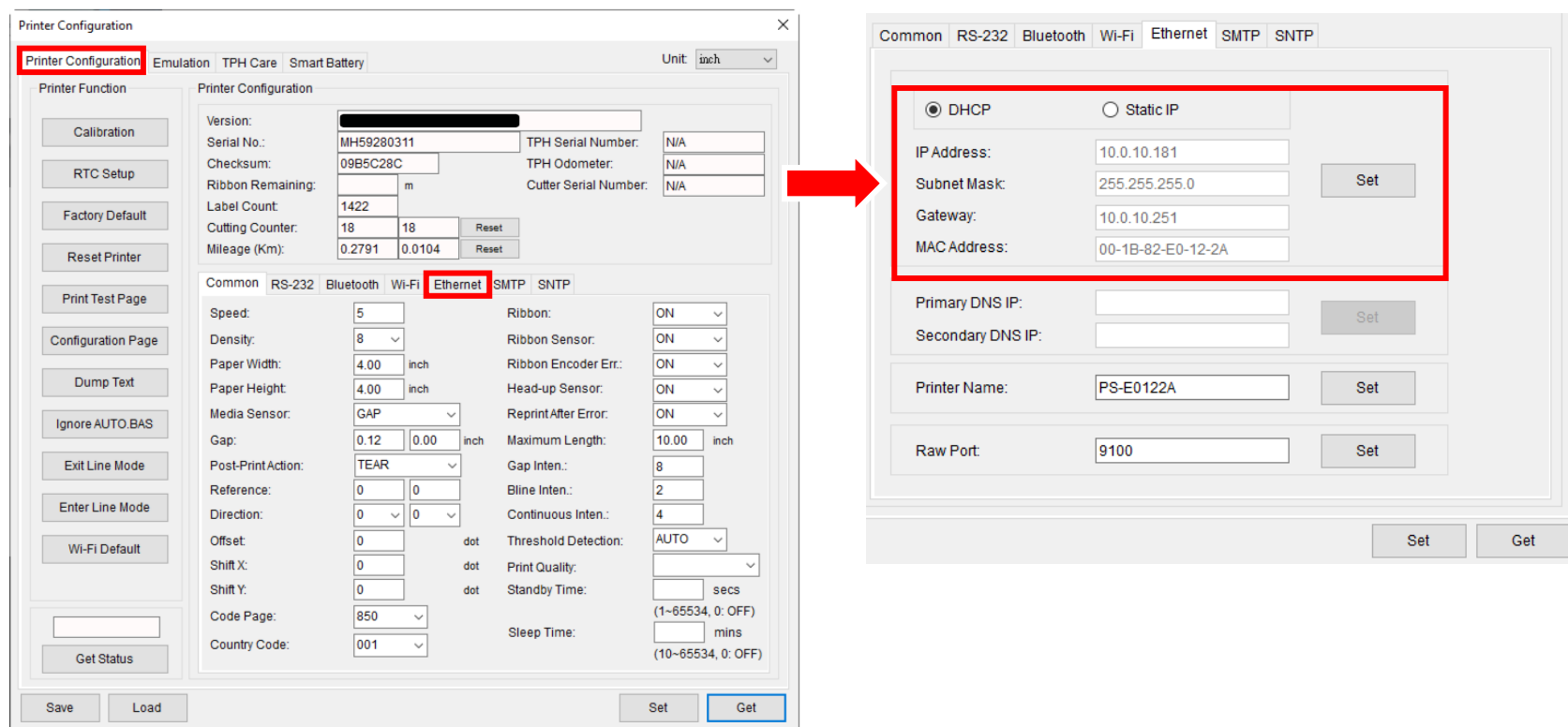

3. Andare alla pagina principale di **Console TSC**. Selezionare **Stampanti > Aggiungi stampanti**.

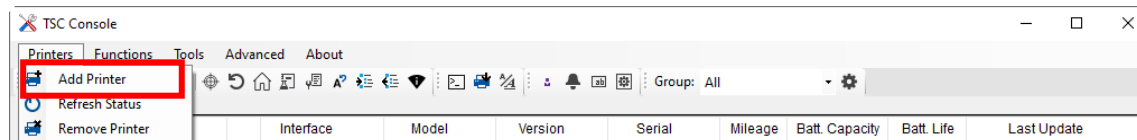

4. Selezionare **Rete**, quindi selezionare **OK**. Immettere l'indirizzo IP della stampante appena annotato nel campo **Indirizzo IP**, quindi seleziona **Individua**.

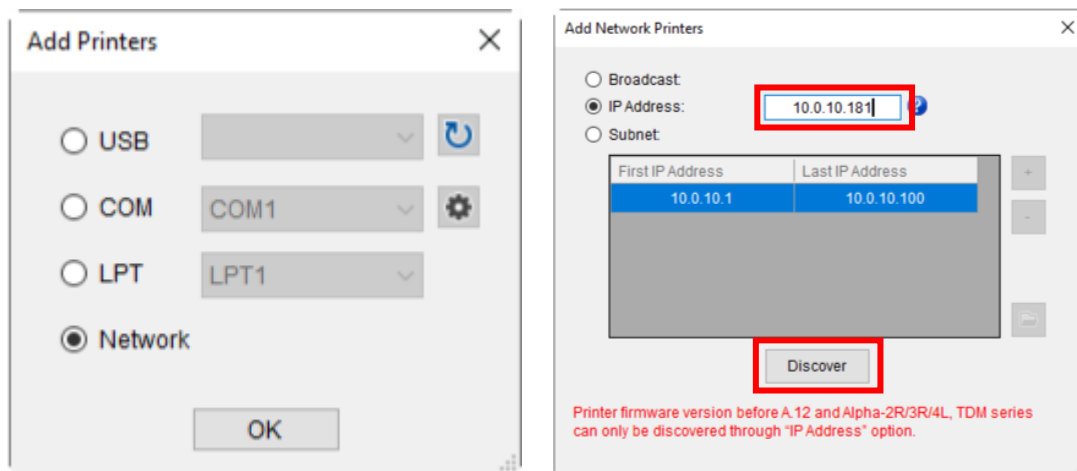

5. Quando il messaggio richiede di informare che è stata trovata la stampante corrispondente, selezionare **OK** per completare la configurazione. È possibile trovare l'interfaccia Ethernet visualizzata nella pagina principale di **Console TSC**.

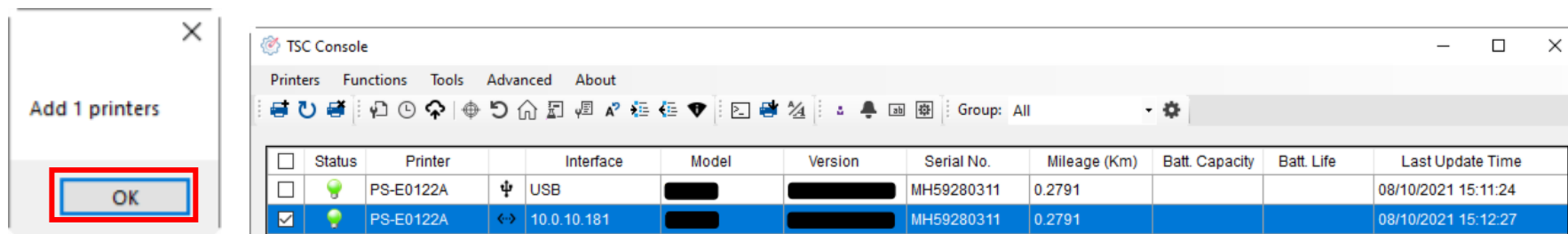

## 6.3 Aggiunta dell'interfaccia Wi-Fi

Consente agli utenti di aggiungere un'interfaccia Wi-Fi alla pagina principale di **Console TSC** e consente agli utenti di controllare la stampante tramite una rete wireless. Attenersi alle istruzioni che seguono per aggiungere l'interfaccia Wi-Fi alla pagina principale di **Console TSC**:

1. Aggiungere la stampante alla pagina principale di **Console TSC** tramite la porta USB o la porta COM. Per ulteriori informazioni su come aggiungere la stampante alla pagina principale di **Console TSC**, fare riferimento a Avvio di Console TSC.
2. Fare doppio clic sulla stampante che si desidera configurare per aprire la pagina **Configurazione stampante**.
3. Quando appare la pagina **Configurazione stampante**, selezionare **Otteni** per recuperare le informazioni sulla stampante.
4. Selezionare la scheda **Wi-Fi** per aprire il menu di configurazione per Wi-Fi.

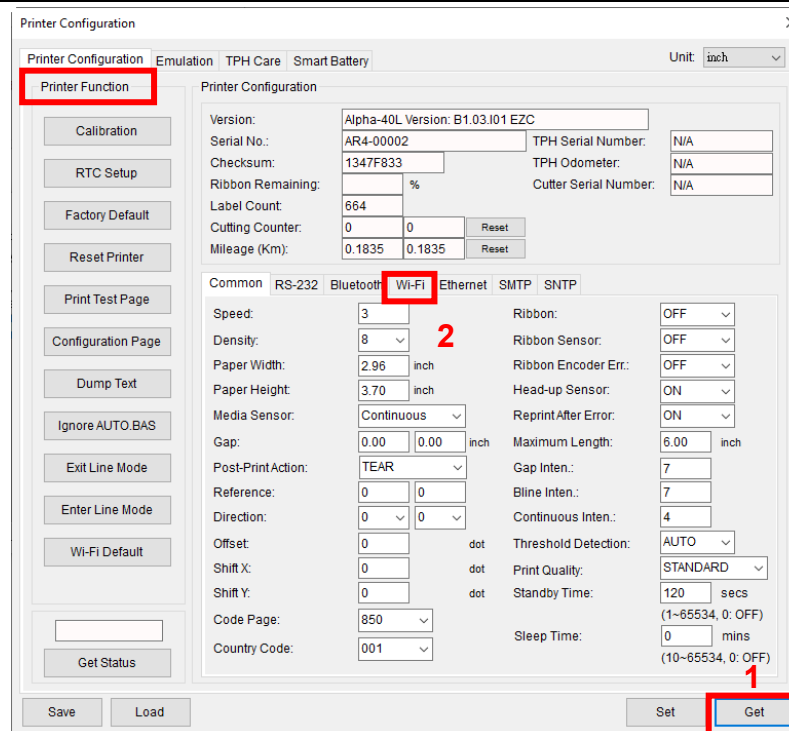
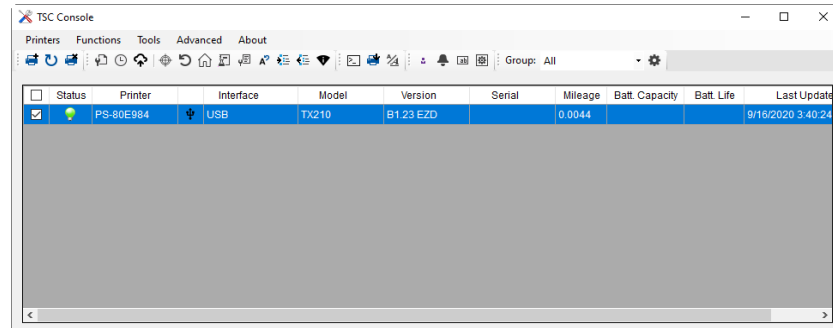

Quando si utilizza la crittografia WPA-Personal:

- (1) Immettere il nome della rete nel campo **SSID**.
- (2) Selezionare **WPA-Personal** nel campo **Crittografia WLAN**.
- (3) Immettere la password della rete Wi-Fi nel campo **Tasto**.
- (4) Impostare **DHCP** su **ON**. Se **DHCP** è impostato su **OFF**, è necessario specificare informazioni per **Indirizzo IP**, **Subnet Mask** e **Gateway**.
- (5) Selezionare **Imposta** per terminare la configurazione.

**NOTA:** I campi contrassegnati in giallo indicano che le informazioni nei campi sono state modificate prima di selezionare **Imposta** per completare la configurazione.

**NOTA:** Gli utenti possono inoltre modificare il nome della stampante e della porta non elaborata nei campi **Nome stampante** e **Porta non elaborata**.

Common RS-232 Bluetooth Wi-Fi Ethernet SMTP SNTP

Built-in Wi-Fi Module

SSID: SSID\_1

WLAN Encryption: WPA-Personal

Key: ●●●●●●

DHCP: ON 1

IP Address:

Subnet Mask: 0.0.0.0

Gateway:

Primary DNS IP:

Secondary DNS IP:

Raw Port: 9100

Printer Name: PS-FF153C

MAC Address: 00:1B:82:FF:15:3C

EAP Type: [v]

Username: [ ]

Password: [ ]

File Name Browse

CA Certificate: [ ] [ ]

Client Certificate: [ ] [ ]

Private Key: [ ] [ ]

EAP-FAST PAC: [ ] [ ]

Wi-Fi Version: 3.7.1.0R6

RSSI: 0

Set Get

Quando si utilizza la crittografia WPA-Enterprise:

- (1) Immettere il nome della rete nel campo **SSID**.
- (2) Selezionare **WPA-Enterprise** nel campo **Crittografia WLAN**.
- (3) Impostare **DHCP** su **ON**. Se **DHCP** è impostato su **OFF**, è necessario specificare informazioni per **Indirizzo IP**, **Subnet Mask** e **Gateway**.
- (4) Selezionare tipo EAP nel campo **Tipo EAP**.
- (5) Carica il certificato e la chiave rispettivamente per i campi **Certificato CA**, **Certificato client** e **Chiave privata**.
- (6) Selezionare **Imposta** per terminare la configurazione.

**NOTA:** I campi contrassegnati in giallo indicano che le informazioni nei campi sono state modificate prima di selezionare **Imposta** per completare la configurazione.

**NOTA:** Gli utenti possono inoltre modificare il nome della stampante e della porta non elaborata nei campi **Nome stampante** e **Porta non elaborata**.

Common RS-232 Bluetooth Wi-Fi Ethernet SMTP SNTP

Built-in Wi-Fi Module

SSID: SSID\_2

WLAN Encryption: WPA-Enterprise

Key: ●●●●●●

DHCP: ON 1

IP Address:

Subnet Mask: 0.0.0.0

Gateway:

Primary DNS IP:

Secondary DNS IP:

Raw Port: 9100

Printer Name: PS-FF153C

MAC Address: 00:1B:82:FF:15:3C

EAP Type: [v] 2

Username: [ ]

Password: [ ]

File Name Browse

CA Certificate: [ ] [ ]

Client Certificate: [ ] [ ]

Private Key: [ ] [ ]

EAP-FAST PAC: [ ] [ ]

Wi-Fi Version: 3.7.1.0R6

RSSI: 0

Set Get

5. Dopo aver selezionato **Imposta** per terminare la configurazione, il messaggio appare sullo schermo e la stampante si riavvia automaticamente.

Please Wait



Please wait as this may take a few seconds...

6. Dopo il riavvio della stampante, sul display della stampante vengono visualizzati l'indirizzo IP della stampante, l'icona Wi-Fi e l'indirizzo Wi-Fi.

**NOTA:** L'indirizzo IP della stampante deve essere visualizzato sul display della stampante entro 5-15 secondi dal riavvio della stampante. Se l'indirizzo IP non viene visualizzato, seguire i passaggi descritti in [6.4 Inizializzazione delle impostazioni Wi-Fi della stampante per ripristinare le impostazioni Wi-Fi ai valori predefiniti](#), quindi riconfigurare la connessione Wi-Fi.

7. Rimuovere il cavo di interfaccia.

8. Andare alla pagina principale di **Console TSC**, selezionare **Stampanti > Aggiungi stampanti**, quindi selezionare **Rete** per aggiungere la stampante.

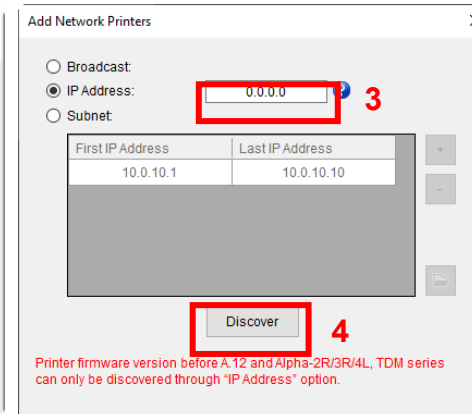
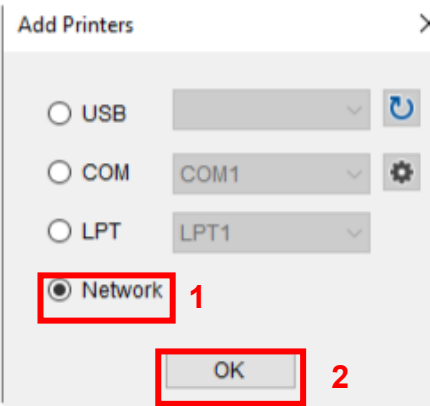



9. Andare alla pagina principale di **Console TSC**.
10. Selezionare **Funzioni > Stampa pagina di prova** per verificare se è possibile controllare la stampante tramite connessione Wi-Fi.

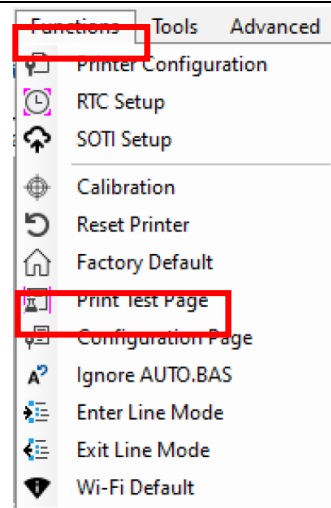

## 6.4 Inizializzazione delle impostazioni Wi-Fi della stampante

1. Andare alla pagina principale di **Console TSC**.
2. Selezionare la scheda **Funzioni**.

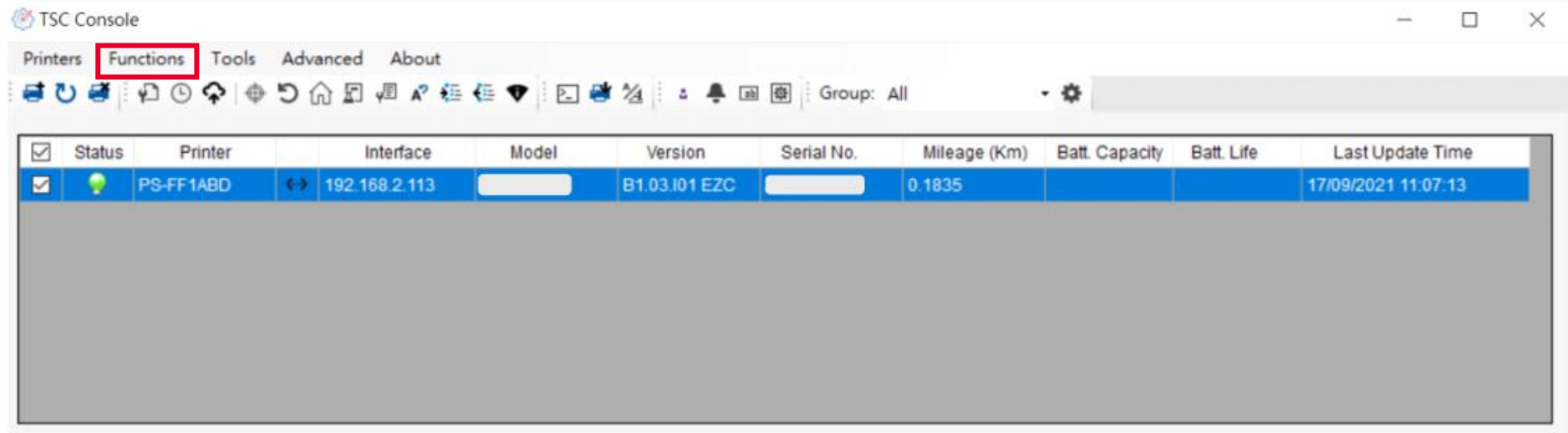

3. Selezionare **Wi-Fi predefinito** per ripristinare le impostazioni Wi-Fi predefinite.

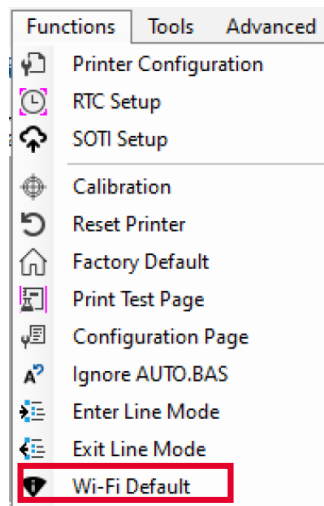

## 6.5 Cura TPH

Cura TPH autodiagnostica consente agli utenti di eseguire la scansione e rilevare punti difettosi sulla testina di stampa durante il processo di stampa. Consente di ridurre i tempi di inattività, prevenire difetti nelle etichette ed evitare codici a barre di scarsa qualità in attività mission-critical.

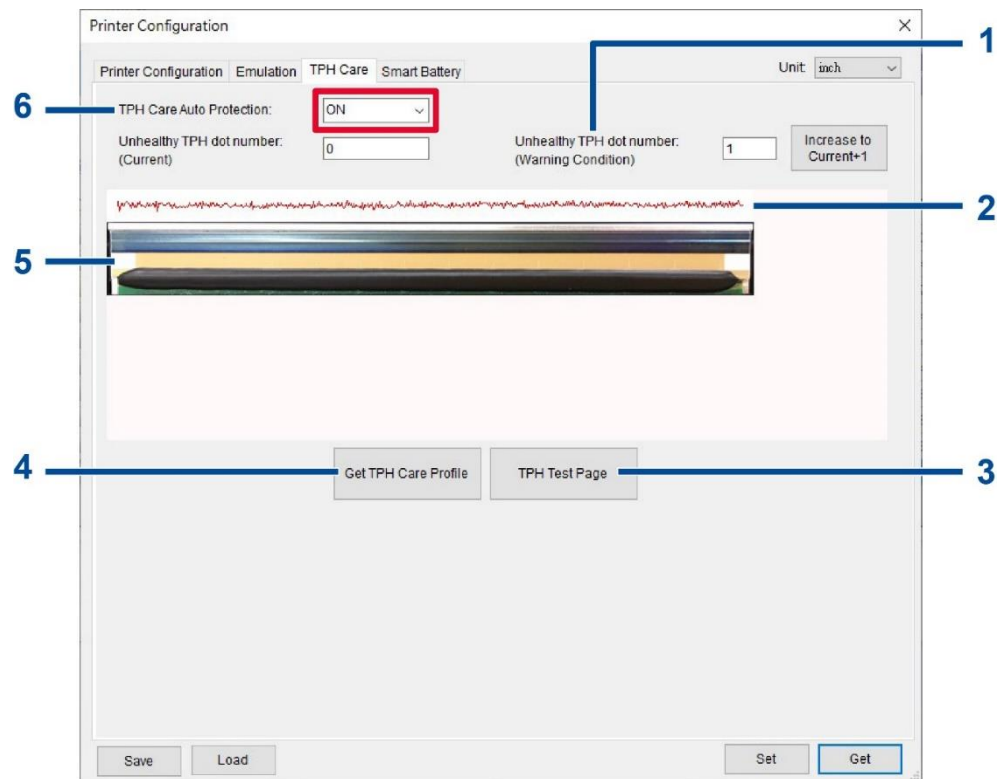

1. Imposta il promemoria che indica che i punti difettosi hanno raggiunto i numeri configurati.
2. Mostra la differenza tra i punti difettosi e la media di tutti gli altri punti buoni della serie. Il picco indica che è molto probabile che i punti nell'area corrispondente della testina di stampa siano difettosi.
3. Stampa la pagina di prova in modo che gli utenti possano verificare lo stato di integrità della testina di stampa.
4. Rileva i punti difettosi sulla testina di stampa.
5. Consente agli utenti di verificare se sono presenti punti difettosi sulla testina di stampa.
6. Abilita/disabilita **Protezione automatica Cura TPH**.

Attenersi alle istruzioni che seguono per aprire la pagina **Cura TPH**:

1. Fare doppio clic sulla stampante che si desidera configurare nella pagina principale **Console TSC** per aprire il menu **Configurazione stampante**.

2. Selezionare la scheda **Cura TPH** per accedere alla pagina **Cura TPH**.

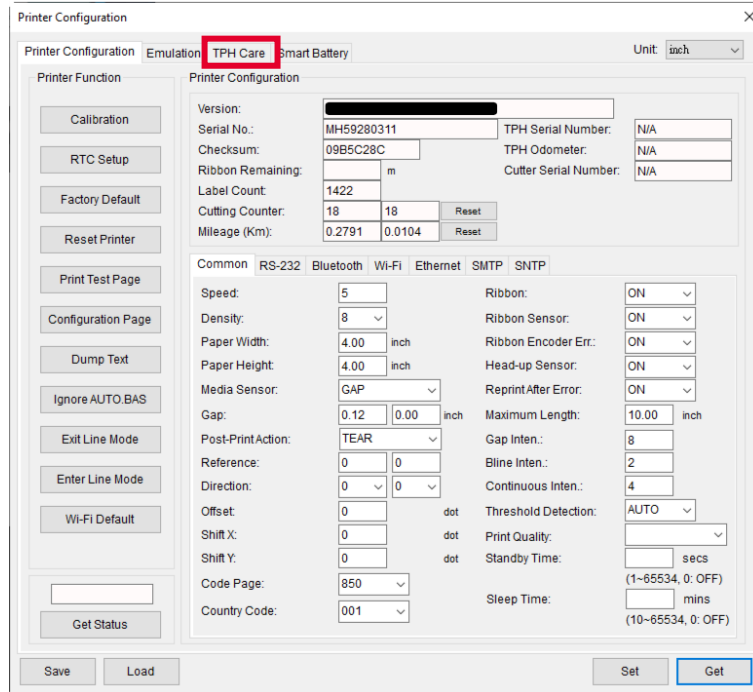

3. Abilitare la funzione **Protezione automatica Cura TPH** (impostazione predefinita: **OFF**).

4. Selezionare **Ottieni profilo Cura TPH** per verificare lo stato di integrità della testina di stampa.

Se lo schema si estende in modo approssimativo, significa che lo stato della testina di stampa è buono. In alternativa, è possibile selezionare il campo **Numero punto TPH non intero**. Se il numero del punto non intero è 0, significa che lo stato della testina di stampa è buono.

Se appaiono sbalzi o picchi come nell'immagine seguente, è molto probabile che siano presenti punti difettosi nell'area corrispondente della testina di stampa. La stampante termina di stampare.

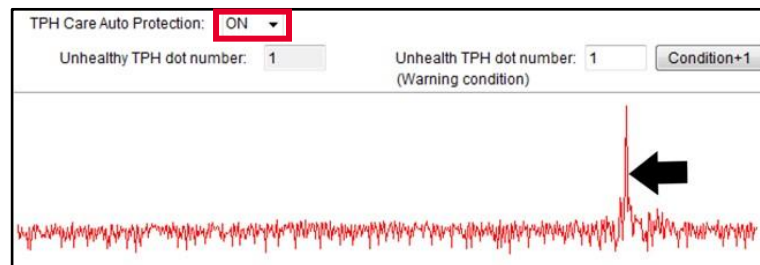

## 6.6 Funzioni principali della stampante

I tasti funzione si trovano sul lato sinistro della pagina **Configurazione stampante**. È possibile utilizzare i tasti funzione per gestire e configurare la stampante.

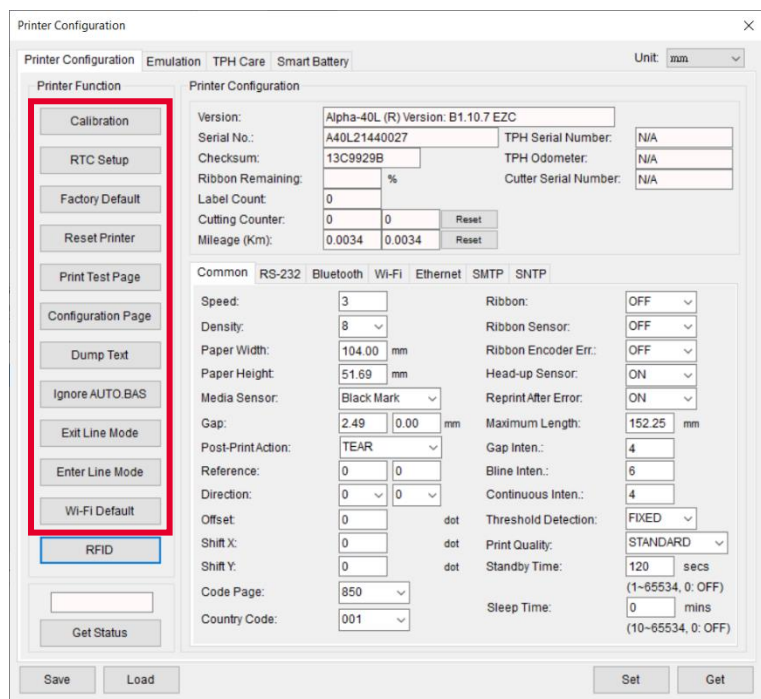

Elemento	Descrizione
<b>Calibrazione</b>	Rileva il tipo di supporto e la dimensione dell'etichetta.
<b>Impostazione RTC</b>	Sincronizza la stampante con l'orologio in tempo reale del computer.
<b>Impostazioni predefinite</b>	Ripristina le impostazioni della stampante ai valori predefiniti.
<b>Ripristino stampante</b>	Riavvia la stampante.
<b>Stampa pagina di prova</b>	Stampa la pagina di prova in base alle dimensioni dell'etichetta e al tipo di sensore specificati.
<b>Pagina di configurazione</b>	Stampa le configurazioni della stampante.
<b>Testo di scarico</b>	Attiva la modalità Dump.
<b>Ignora AUTO BAS</b>	Ignora il file AUTO BAS all'avvio della stampante.
<b>Esci da modalità linea</b>	La stampante esce dalla modalità linea ed entra in modalità pagina.
<b>Accedi a modalità linea</b>	La stampante esce dalla modalità pagina ed entra in modalità linea.
<b>Wi-Fi predefinito</b>	Ripristina le impostazioni Wi-Fi ai valori predefiniti.

## 6.7 Configurazione di kit opzionali

Se si installa un kit opzionale sulla stampante, ad esempio taglierino, spellicolatore, riavvolgitore, è necessario configurare il kit dopo aver terminato la calibrazione in modo che funzioni correttamente.

Per configurare il kit:



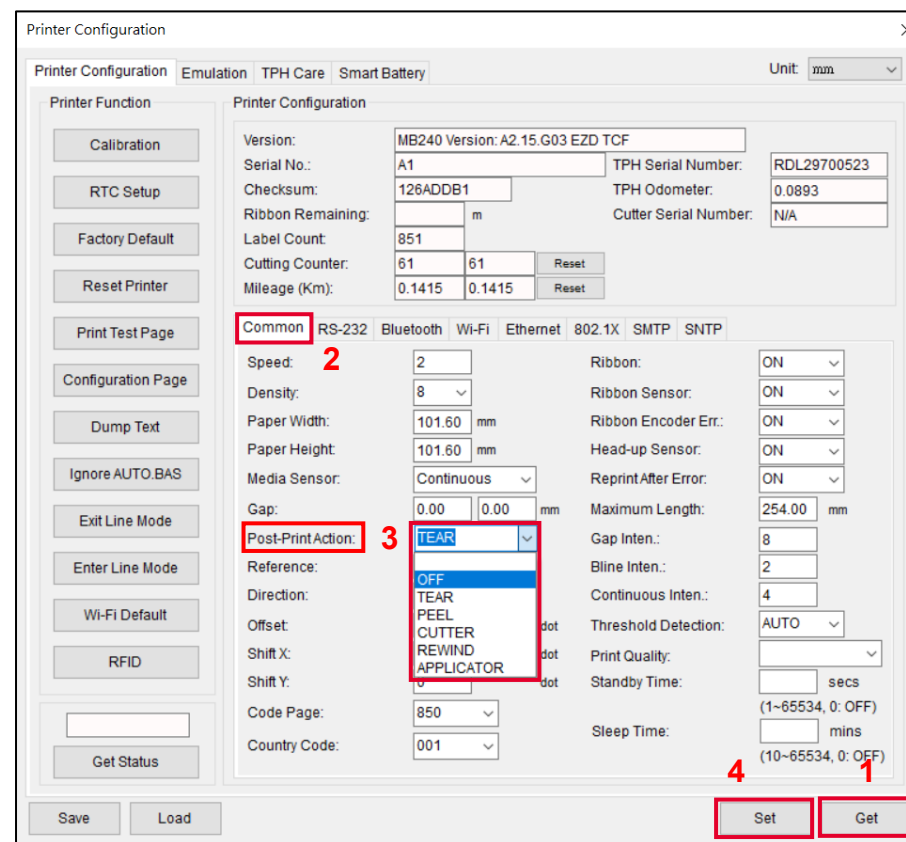



1. Aggiungere la stampante alla pagina principale di **Console TSC** tramite la porta USB o la porta COM. Per ulteriori informazioni su come aggiungere la stampante alla pagina principale di **Console TSC**, fare riferimento a 6.1 Avvio di Console TSC.
2. Configurare la connessione cablata o wireless tra la stampante e il computer. Per informazioni su come connettere la stampante al computer tramite la rete cablata o wireless, fare riferimento a Aggiunta dell'interfaccia Ethernet e Aggiunta dell'interfaccia Wi-Fi.
3. Fare doppio clic sulla stampante da configurare nella pagina principale **Console TSC** per accedere alla pagina **Configurazione stampante**.
4. Selezionare **Ottieni** per ottenere informazioni sulla stampante.
5. Selezionare la scheda **Comune**.
6. Nell'elenco a discesa del campo **Azione dopo la stampa**, selezionare l'elemento corrispondente in base al tipo di kit installato sulla stampante.
7. Selezionare **Imposta** per terminare la configurazione.

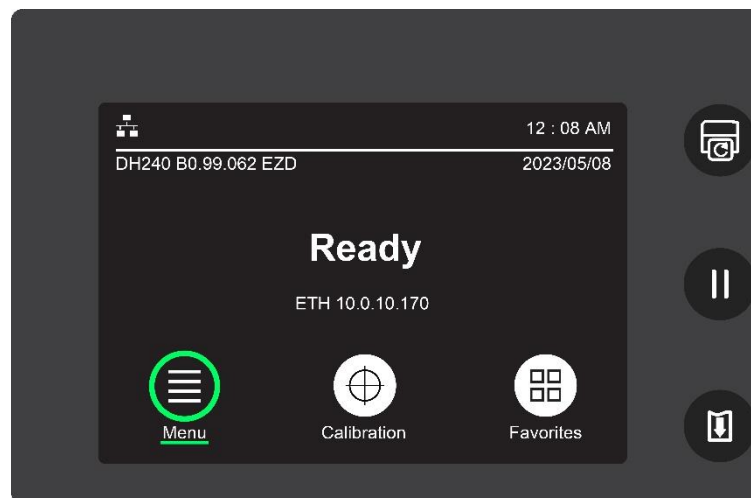

## 7 Schermata principale

Tutte le opzioni di impostazione della stampante possono essere suddivise in 6 sottomenu in base alla funzione. Consente agli utenti di configurare la stampante senza connetterla a un computer. Per aprire i 6 sottomenu, toccare l'icona **Menu** sul pannello LCD.



Icona	Nome	Descrizione	Icona	Nome	Descrizione
	Impostazione	Configura la stampante utilizzando l'insieme di comandi TSPL o ZPL2. Fare riferimento a 7.1 Impostazione per ulteriori informazioni.		Avanzate	Consente agli utenti di impostare la lingua dell'OSD, ripristinare le impostazioni predefinite della stampante, impostare la data e l'ora, ecc. Fare riferimento a 7.4 Avanzate per ulteriori informazioni.
	Sensore	Calibra il sensore del supporto. Fare riferimento a 7.2 Sensore per ulteriori informazioni.		Gestione file	Gestisce i file salvati nella memoria integrata. Fare riferimento a 7.5 Gestione file per ulteriori informazioni.
	Interfaccia	Imposta le interfacce di comunicazione. Fare riferimento a 7.3 Interfaccia per ulteriori informazioni.		Diagnostica	Consente agli utenti di risolvere i problemi. Fare riferimento a 7.6 Diagnostica per ulteriori informazioni.

## 7.1 Impostazione

Consente agli utenti di configurare la stampante utilizzando l'insieme di comandi TSPL o ZPL2.

**NOTA:** TSPL indica la lingua della stampante TSC e ZPL2 indica un'emulazione della lingua della stampante Zebra.

Per configurare la stampante:

1. Toccare **Insieme di comandi** per selezionare l'insieme di comandi da utilizzare.



2. Seleziona l'elemento che si desidera configurare.



## 7.1.1 TSPL

L'illustrazione e la tabella seguenti descrivono l'insieme di comandi TSPL.

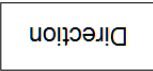

Elemento	Descrizione	Predefinito
<b>Velocità</b>	Imposta la velocità di stampa. Gamma di impostazione: Da 1,5 a 8 ips (203 dpi), da 1,5 a 6 ips (300 dpi).	5 (203 dpi) 4 (300 dpi)
<b>Densità</b>	Imposta i toni scuri di stampa. Gamma di impostazione: 0~15.	8
<b>Direzione</b>	<p>Imposta la direzione di stampa. Opzioni di impostazione: 0 o 1.</p> <p>Se impostato su <b>0</b> </p> <p>Se impostato su <b>1</b> </p>	0
<b>Modalità di stampa</b>	<p>Imposta la modalità di stampa.</p> <ul style="list-style-type: none"> <li>• <b>Modalità partite:</b> Quando la stampante termina il lavoro di stampa, l'etichetta viene alimentata in una posizione in cui gli utenti possono strapparla.</li> <li>• <b>Taglio partite:</b> Imposta la stampante per tagliare l'etichetta al termine del lavoro di stampa.</li> <li>• <b>Modalità taglierino:</b> Abilita la modalità taglierino.</li> <li>• <b>Modalità di spellicolazione:</b> Abilita la modalità di spellicolazione.</li> <li>• <b>Nessuno:</b> TOF (Top of Form - inizio modulo, la posizione in cui la stampante inizia a stampare) per l'etichetta successiva è allineato con la linea di bruciatura della testina di stampa.</li> </ul>	Modalità partite
<b>Modalità ristampa</b>	Abilita/disabilita <b>Modalità ristampa</b> . Se impostato su <b>Abilita</b> , è possibile ristampare l'ultima etichetta premendo il tasto <b>Ristampa</b> .	Abilita
<b>Allineamento</b>	Specifica la posizione di arresto per ciascuna operazione. Gamma di impostazione: Da -203 a 203 punti.	0
<b>Spostamento X</b>	Specifica la quantità di spostamento orizzontale di un'immagine per una posizione di stampa precisa sull'etichetta. Gamma di impostazione: Da -203 a 203 punti.	0

Elemento	Descrizione	Predefinito
<b>Spostamento Y</b>	Specifica la quantità di spostamento verticale di un'immagine per una posizione di stampa precisa sull'etichetta. Gamma di impostazione: Da -203 a 203 punti.	0
<b>Riferimento X</b>	Specifica la coordinata X relativa all'origine. Gamma di impostazione: Da 0 a 999 punti.	0
<b>Riferimento Y</b>	Specifica la coordinata Y relativa all'origine. Gamma di impostazione: Da 0 a 999 punti.	0
<b>Pagina codice</b>	Specifica la pagina codice associata ai caratteri supportati.	850
<b>Paese</b>	Imposta il codice Paese.	001

**ATTENZIONE:** Se si stampa utilizzando un software di progettazione di etichette o altri strumenti per la stampa di etichette, i comandi del software o dello strumento sovrascrivono le impostazioni della stampante configurate tramite il pannello del display LCD.

## 7.1.2 ZPL2

L'illustrazione e la tabella seguenti descrivono l'insieme di comandi ZPL2.

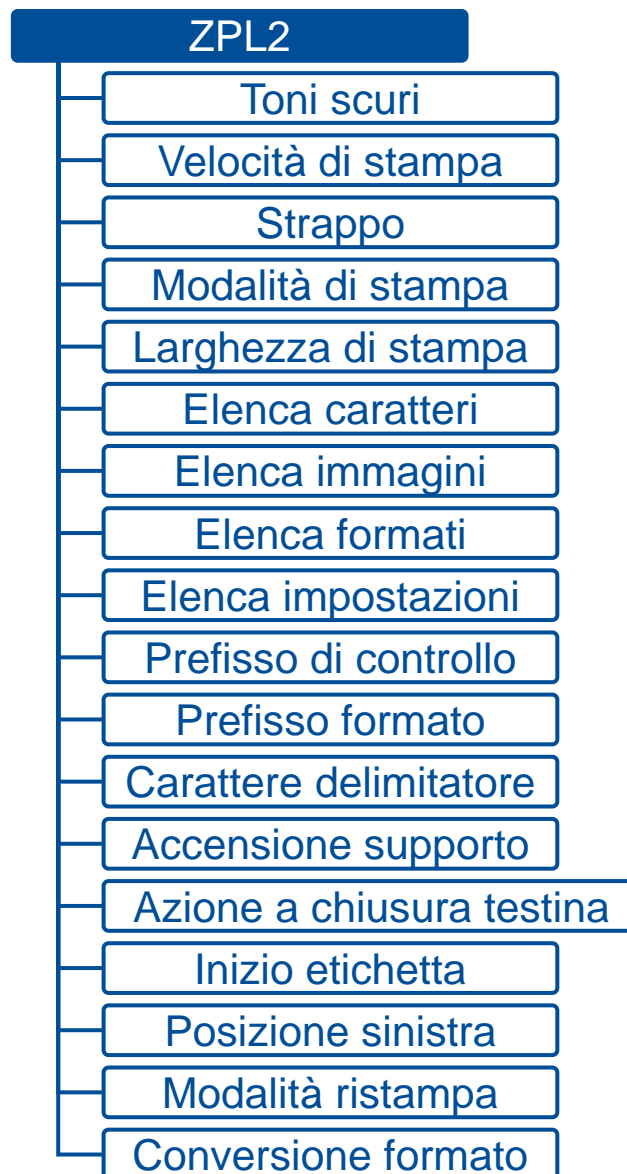

Elemento	Descrizione	Predefinito
<b>Toni scuri</b>	Imposta i toni scuri di stampa. Gamma di impostazione: 0~30.	16
<b>Velocità di stampa</b>	Imposta la velocità di stampa. Gamma di impostazione: Da 1,5 a 8 ips (203 dpi), da 1,5 a 6 ips (300 dpi).	5 (203 dpi) 4 (300 dpi)
<b>Strappo</b>	Specifica la posizione di arresto del supporto dopo la stampa di un'etichetta. Gamma di impostazione: Da -120 a 120 punti.	0
<b>Modalità di stampa</b>	Imposta la modalità di stampa. <ul style="list-style-type: none"> <li>• <b>Strappo:</b> Consente agli utenti di strappare un'etichetta dopo averla stampata.</li> <li>• <b>Taglierino:</b> Abilita la modalità taglierino.</li> <li>• <b>Spellicolazione:</b> Abilita la modalità di spellicolazione.</li> </ul>	Strappo
<b>Larghezza di stampa</b>	Specifica la larghezza di stampa. Gamma di impostazione: 2~864.	812
<b>Elenca caratteri</b>	Stampa l'elenco di tutti i caratteri collegati salvati nella memoria della stampante.	
<b>Elenca immagini</b>	Stampa l'elenco di tutte le immagini collegate salvate nella memoria della stampante.	
<b>Elenca formati</b>	Stampa l'elenco di tutti i formati di etichetta collegati salvati nella memoria della stampante.	
<b>Elenca impostazioni</b>	Stampa le configurazioni della stampante.	
<b>Prefisso di controllo</b>	Imposta il prefisso del comando di controllo.	7E (~)
<b>Prefisso formato</b>	Imposta il prefisso del formato di controllo.	5E (^)
<b>Carattere delimitatore</b>	Imposta il carattere delimitatore per separare i parametri del comando.	2C (.)
<b>Accensione supporto</b>	Configura la stampante per eseguire un'azione specifica dopo l'accensione. <ul style="list-style-type: none"> <li>• <b>Nessun movimento:</b> La stampante non esegue alcuna azione. I valori del sensore e la posizione del supporto non vengono modificati.</li> <li>• <b>Lunghezza:</b> La stampante rileva la lunghezza di un'etichetta e quindi fa avanzare l'etichetta nella posizione corretta.</li> <li>• <b>Calibrazione:</b> La stampante esegue la calibrazione e quindi fa avanzare la carta nella posizione corretta in base ai risultati della calibrazione.</li> <li>• <b>Avanzamento:</b> La stampante fa avanzare l'etichetta nella posizione configurata.</li> </ul>	Nessun movimento

Elemento	Descrizione	Predefinito
<b>Azione a chiusura testina</b>	Configura la stampante per eseguire un'azione specifica dopo la chiusura della testina di stampa. <ul style="list-style-type: none"> <li>• <b>Nessun movimento:</b> La stampante non esegue alcuna azione. I valori del sensore e la posizione del supporto non vengono modificati.</li> <li>• <b>Lunghezza:</b> La stampante rileva la lunghezza di un'etichetta e quindi fa avanzare l'etichetta nella posizione corretta.</li> <li>• <b>Calibrazione:</b> La stampante esegue la calibrazione e quindi fa avanzare la carta nella posizione corretta in base ai risultati della calibrazione.</li> <li>• <b>Avanzamento:</b> La stampante fa avanzare l'etichetta nella posizione configurata.</li> </ul>	Nessun movimento
<b>Inizio etichetta</b>	Specifica la quantità di spostamento orizzontale di un'immagine per una posizione di stampa precisa sull'etichetta. Gamma di impostazione: Da -120 a 120 punti.	0
<b>Posizione sinistra</b>	Specifica la quantità di spostamento verticale di un'immagine per una posizione di stampa precisa sull'etichetta. Gamma di impostazione: -9999~9999.	0
<b>Modalità ristampa</b>	Quando si abilita <b>Modalità ristampa</b> , gli utenti possono premere  sul coperchio superiore della stampante per ristampare l'ultima etichetta.	Abilita
<b>Conversione formato</b>	Seleziona il fattore di ridimensionamento bitmap. Il primo numero indica il valore dpi (punti per pollice) originale, mentre il secondo numero indica il dpi da ridimensionare. <ul style="list-style-type: none"> <li>• <b>Nessuno:</b> Nessun cambio</li> <li>• <b>300/600</b></li> <li>• <b>200/600</b></li> <li>• <b>150/600</b></li> <li>• <b>150/300</b></li> </ul>	Nessuna

**ATTENZIONE:** Se si stampa utilizzando un software di progettazione di etichette o altri strumenti per la stampa di etichette, i comandi del software o dello strumento sovrascrivono le impostazioni della stampante configurate tramite il pannello del display LCD.

## 7.2 Sensore

Le opzioni di impostazione nel menu **Sensore** consentono agli utenti di calibrare la stampante in base al tipo di supporto da utilizzare. Si consiglia di eseguire la calibrazione del sensore ogni volta che si utilizza un supporto diverso.

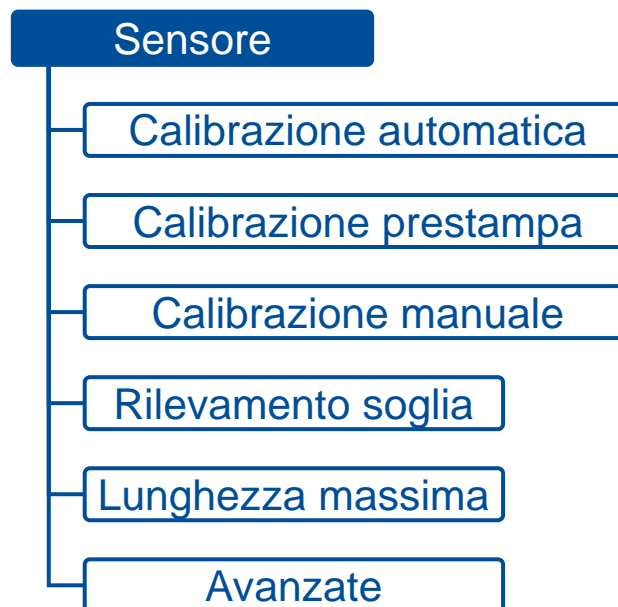

Elemento	Descrizione	Predefinito
<b>Calibrazione automatica</b>	Rileva il tipo di supporto ed esegue automaticamente la calibrazione. <ul style="list-style-type: none"><li>• <b>Spazio tra le etichette</b></li><li>• <b>Segno nero</b></li><li>• <b>Continuo</b></li></ul>	
<b>Calibrazione pre stampa</b>	Esegue automaticamente la calibrazione quando si utilizzano etichette pre-stampate. <ul style="list-style-type: none"><li>• <b>Spazio tra le etichette</b></li><li>• <b>Segno nero</b></li></ul>	

Elemento	Descrizione	Predefinito
<b>Calibrazione manuale</b>	<p>Se <b>Calibrazione automatica</b> non è in grado di determinare il tipo di supporto e completare la calibrazione, si consiglia di utilizzare <b>Calibrazione manuale</b>. Dopo aver installato il supporto da utilizzare, osservare le istruzioni sullo schermo per completare la calibrazione.</p> <ul style="list-style-type: none"> <li>• <b>Spazio tra le etichette</b></li> <li>• <b>Segno nero</b></li> <li>• <b>Continuo</b></li> </ul>	
<b>Rilevamento soglia</b>	Imposta la sensibilità del sensore. Opzioni di impostazione: Automatico / Fisso.	Automatico
<b>Lunghezza massima</b>	Specifica la lunghezza massima per la calibrazione dell'etichetta. Gamma di impostazione: Da 1 a 9999 mm	253
<b>Avanzate</b>	<p>Specifica la lunghezza minima dell'etichetta e la spaziatura massima o la lunghezza del segno nero per eseguire Calibrazione automatica.</p> <ul style="list-style-type: none"> <li>• <b>Min. carta</b> (gamma di impostazione: da 0 a 999 mm).</li> <li>• <b>Max. spaziatura/marcatore</b> (gamma di impostazione: da 0 a 999 mm).</li> </ul>	0



## 7.3 Interfaccia

Il menu **Interfaccia** consente agli utenti di configurare le interfacce I/O della stampante.

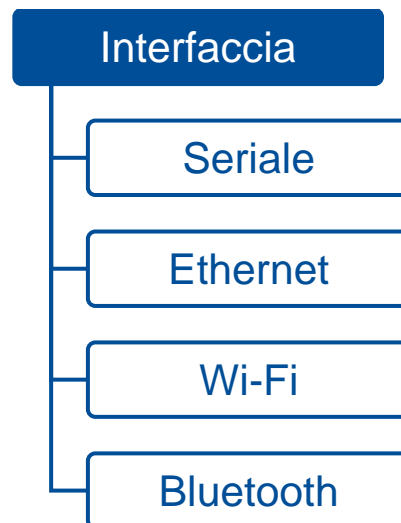

### 7.3.1 Seriale

La tabella seguente descrive gli elementi configurabili per l'interfaccia RS-232 della stampante.

Elemento	Descrizione	Predefinito
<b>Velocità in baud</b>	Imposta la velocità in baud per l'interfaccia RS-232. Opzioni di impostazione: 1200 / 2400 / 4800 / 9600 / 19200 / 38400 / 57600 / 115200 bps.	9600
<b>Parità</b>	Imposta il controllo parità per l'interfaccia RS-232. Opzioni di impostazione: Nessuno / Pari / Dispari.	Nessuna
<b>Bit di dati</b>	Imposta il numero di bit in un frame di dati per l'interfaccia RS-232. Opzioni di impostazione: 7 / 8.	8
<b>Bit di arresto</b>	Imposta il numero di bit di stop che contrassegnano la fine di un frame per l'interfaccia RS-232. Opzioni di impostazione: 1 / 2.	1

## 7.3.2 Ethernet

La tabella seguente descrive gli elementi configurabili per l'interfaccia Ethernet della stampante.

Elemento	Descrizione	Predefinito
<b>Interfaccia di rete</b>	Imposta l'interfaccia di rete. Opzioni di impostazione: Ethernet / Wi-Fi.	
<b>Stato</b>	Visualizza le informazioni sulla connessione Ethernet se la stampante è connessa a una rete cablata.	
<b>Configura</b>	Selezionare per utilizzare un server DHCP o un server non DHCP. <ul style="list-style-type: none"><li>• <b>DHCP:</b> Selezionare per utilizzare un server DHCP.</li><li>• <b>IP statico:</b> Selezionare per utilizzare un server non DHCP. È necessario inserire manualmente indirizzo IP, subnet mask e gateway predefinito.</li></ul>	DHCP

## 7.3.3 Wi-Fi

La tabella seguente descrive gli elementi configurabili per la connessione Wi-Fi della stampante.

Elemento	Descrizione	Predefinito
<b>Interfaccia di rete</b>	Imposta l'interfaccia di rete. Opzioni di impostazione: Ethernet / Wi-Fi.	
<b>Stato</b>	Visualizza le informazioni sulla connessione Wi-Fi se la stampante è connessa a una rete wireless.	
<b>Configura</b>	Selezionare per utilizzare un server DHCP o un server non DFHCP. <ul style="list-style-type: none"><li>• <b>DHCP:</b> Selezionare per utilizzare un server DHCP.</li><li>• <b>IP statico:</b> Selezionare per utilizzare un server non DHCP. È necessario inserire manualmente indirizzo IP, subnet mask e gateway predefinito.</li></ul>	DHCP
<b>SSID</b>	Imposta l'SSID per la connessione Wi-Fi.	
<b>Protezione</b>	Imposta il tipo di protezione per la connessione Wi-Fi.	Aperto
<b>Password</b>	Imposta una password per la connessione Wi-Fi.	

### 7.3.4 Bluetooth

La tabella seguente descrive gli elementi configurabili per l'interfaccia Bluetooth.

Elemento	Descrizione	Predefinito
<b>Stato</b>	Visualizza le informazioni sullo stato del Bluetooth.	
<b>Nome locale</b>	Imposta il nome locale per il Bluetooth.	PS-XXXXXX <b>NOTA:</b> XXXXXX indica le ultime sei cifre dell'indirizzo MAC. Si può trovare l'indirizzo MAC nella voce <b>Stato</b> .
<b>Modalità di associazione</b>	Imposta la modalità di associazione per Bluetooth. <ul style="list-style-type: none"><li>• <b>LEGACY</b></li><li>• <b>JUSTWORK</b></li></ul> <b>NOTA:</b> Questa voce di impostazione è solo per il modulo MFi.	LEGACY
<b>PIN Code (Codice PIN)</b>	Imposta il codice pin locale per il Bluetooth. <b>NOTA:</b> Questa voce di impostazione è solo per il modulo MFi.	0000

## 7.4 Avanzate

L'illustrazione e la tabella seguenti descrivono gli elementi configurabili nel menu **Avanzate**.

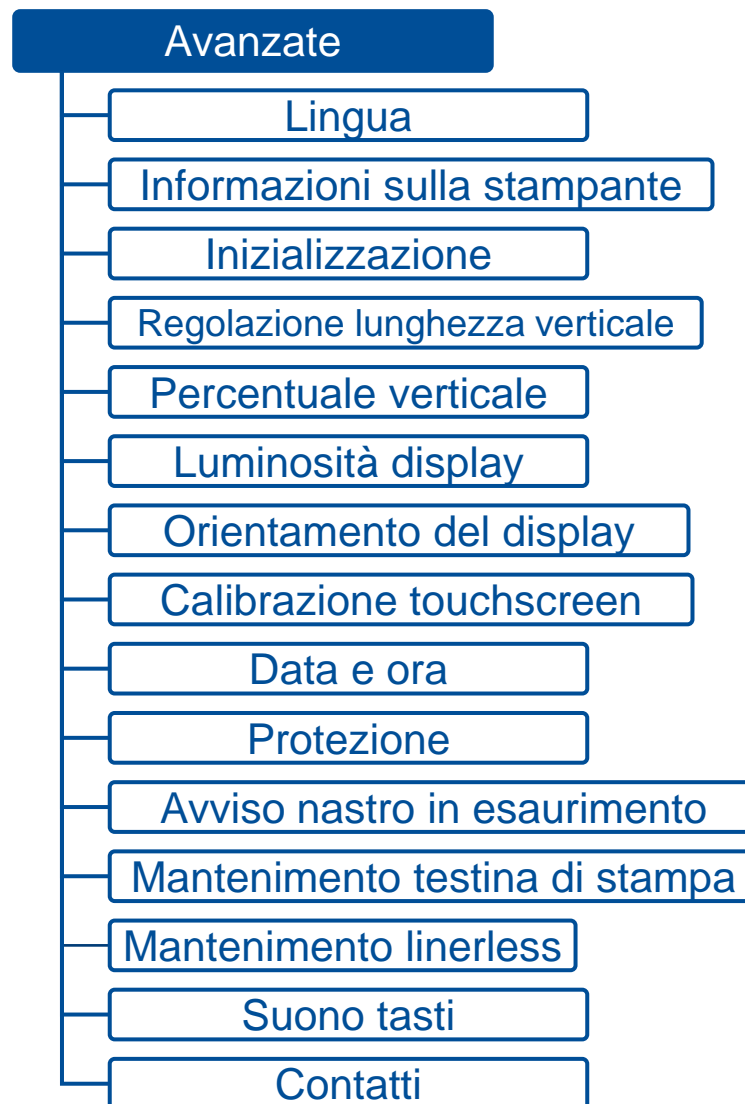

Elemento	Descrizione	Predefinito
<b>Lingua</b>	Cambia la lingua del menu LCD.	Italiano
<b>Informazioni sulla stampante</b>	Visualizza le informazioni della stampante, come il numero di serie, il chilometraggio della testina di stampa, il numero di etichette stampate, ecc.	
<b>Inizializzazione</b>	Ripristina le impostazioni predefinite della stampante.	
<b>Regolazione lunghezza verticale</b>	Attiva/disattiva la funzione <b>Regolazione lunghezza verticale</b> .	Spento
<b>Percentuale verticale</b>	Regola la lunghezza etichetta. Gamma di impostazione: Da 90 a 115%.	100
<b>Luminosità display</b>	Regola la luminosità del display. Gamma di impostazione: 0~100.	50
<b>Orientamento del display</b>	Regola l'orientamento del display. Opzioni di impostazione: 0 / 180.	0
<b>Calibrazione touchscreen</b>	Esegue la calibrazione del touchscreen.	
<b>Data e ora</b>	Imposta la data e l'ora della stampante.	
<b>Protezione</b>	Imposta una password per bloccare l'accesso alle impostazioni della stampante. Password predefinita: 8888.	Disabilitata
<b>Avviso nastro in esaurimento</b>	La stampante rilascia il messaggio di avviso nastro in esaurimento quando la lunghezza rimanente del nastro è inferiore al numero di lunghezza configurato. Gamma di impostazione: Da 10 a 100 mm. <b>NOTA:</b> Le stampanti della serie DH240 non dispongono di questa funzione.	30
<b>Mantenimento testina di stampa</b>	Imposta la frequenza di pulizia della testina di stampa. <ul style="list-style-type: none"> <li>• <b>Avvertenza:</b> Attiva/disattiva la notifica che ricorda agli utenti di pulire la testina di stampa quando viene raggiunto il chilometraggio impostato. Impostazione predefinita: Disabilita.</li> <li>• <b>Resetta contatore:</b> Ripristina il conteggio dei chilometri dopo aver pulito la testina di stampa.</li> <li>• <b>Intervallo:</b> Imposta il conteggio dei chilometri per la testina di stampa. Una volta raggiunto il chilometraggio impostato, sul pannello del display viene visualizzata l'icona di avviso che ricorda agli utenti di pulire la testina di stampa. Impostazione predefinita: 1 km.</li> </ul>	

Elemento	Descrizione	Predefinito
<b>Mantenimento linerless</b>	<p>Imposta la frequenza di pulizia del modulo di stampa linerless.</p> <ul style="list-style-type: none"> <li>• <b>Avvertenza:</b> Attiva/disattiva la notifica che ricorda agli utenti di pulire il modulo di stampa linerless quando viene raggiunto il chilometraggio impostato.</li> <li>• <b>Intervallo:</b> Imposta i programmi di pulizia per il modulo di stampa linerless. Una volta raggiunto il chilometraggio impostato, sul display viene visualizzata l'icona di avviso (  ) che ricorda agli utenti di pulire la lama della taglierina. (Impostazione predefinita: 1 km)</li> <li>• <b>Pulisci lama taglierina:</b> Si solleva per esporre la lama della taglierina. Selezionare questo elemento per sollevare la lama della taglierina se è necessario pulirla. <b>NOTA:</b> Per la modalità di pulizia della lama della taglierina linerless, fare riferimento alla sezione Procedure di pulizia per ulteriori informazioni. <b>ATTENZIONE: Per evitare il rischio di lesioni personali, tenere le mani lontane dal canale della taglierina quando si seleziona Pulisci lama taglierina. Selezionando questo elemento, si solleva la lama.</b></li> <li>• <b>Resetta contatore:</b> Ripristina il conteggio dei chilometri dopo aver pulito la lama della taglierina.</li> </ul> <p><b>NOTA: È inoltre possibile accedere rapidamente a queste opzioni direttamente dai "Preferiti" per configurarle.</b></p>	
<b>Suono tasti</b>	Attiva/disattiva i suoni quando si tocca il touchscreen o si premono i tasti funzione.	Acceso
<b>Contatti</b>	Visualizza le informazioni di contatto sull'assistenza tecnica.	

## 7.5 Gestione file

**Gestione file** consente agli utenti di controllare lo spazio rimanente nella memoria incorporata della stampante e di gestire o eseguire i file salvati nella memoria DRAM/Flash della stampante o nella scheda micro SD.

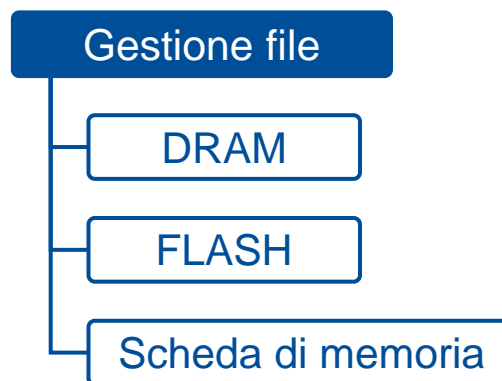

Elemento	Descrizione
<b>DRAM</b>	Consente agli utenti di gestire o eseguire file salvati nella DRAM della stampante. I file eseguibili devono essere in formato .BAS.
<b>FLASH</b>	Consente agli utenti di gestire o eseguire file salvati nella memoria Flash della stampante. I file eseguibili devono essere in formato .BAS.
<b>Scheda di memoria</b>	Consente agli utenti di gestire o eseguire file salvati nella scheda micro SD. I file eseguibili devono essere in formato .BAS. Questo elemento viene visualizzato quando si inserisce una scheda micro SD nello slot per schede della stampante.

## 7.6 Diagnostica

L'illustrazione e la tabella seguenti descrivono le funzioni nel menu **Diagnostica**.

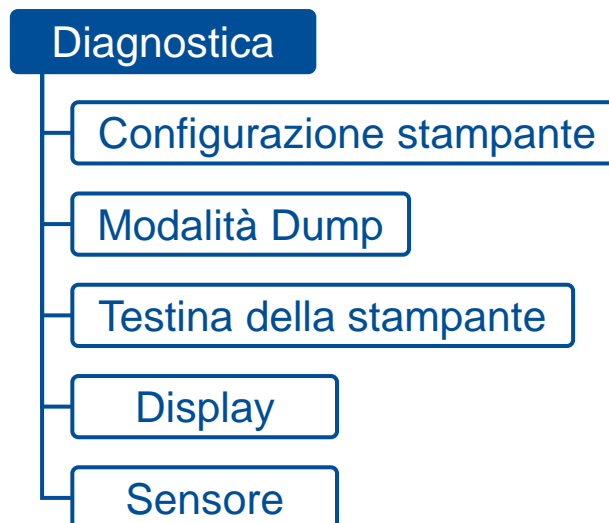

Elemento	Descrizione
<b>Configurazione stampante</b>	Stampa le configurazioni della stampante. È possibile utilizzare questa funzione per verificare se è presente un punto difettoso sul riscaldatore della stampa.
<b>Modalità Dump</b>	In questa modalità, tutti i caratteri ricevuti vengono stampati in un formato a due colonne. La colonna di sinistra mostra i dati inviati dal computer, mentre la colonna di destra mostra gli stessi dati in formato esadecimale. Questa funzione consente ai tecnici di risolvere un problema specifico.



Elemento	Descrizione
	<div style="display: flex; justify-content: space-between; align-items: center;"> <div style="border: 1px solid black; padding: 5px; margin-left: 100px;">dati originali</div> <div style="text-align: center;"> <pre> DOWNLOA 0D 0A 44 4F 57 4E 4C 4F 4I D „TEST2. 44 20 22 54 45 53 54 32 2E DAT“,5,CL 44 41 54 22 2C 35 2C 43 4C S DOWNLO 53 0D 0A 44 4F 57 4E 4C 4F AD F,„TES 41 44 20 46 2C 22 54 45 53 T4.DAT“,5 54 34 2E 44 41 54 22 2C 35 ,CLS DOW 2C 43 4C 53 0D 0A 44 4F 57 NLOAD „TE 4E 4C 4F 41 44 20 22 54 45 ST2.DAT“, 53 54 32 2E 44 41 54 22 2C 5,CLS DO 35 2C 43 4C 53 0D 0A 44 4F WNLOAD F, 57 4E 4C 4F 41 44 20 46 2C „TEST4.DA 22 54 45 53 54 34 2E 44 41 T“,5,CLS 54 22 2C 35 2C 43 4C 53 0D DOWNLOAD 0A 44 4F 57 4E 4C 4F 41 44 „TEST2.D 20 22 54 45 53 54 32 2E 44 AT“,5,CLS 41 54 22 2C 35 2C 43 4C 53 DOWNLOA 0D 0A 44 4F 57 4E 4C 4F 4I D F,„TEST 44 20 46 2C 22 54 45 53 54 4.DAT“,5, 34 2E 44 41 54 22 2C 35 2C CLS 43 4C 53 0D 0A </pre> </div> <div style="border: 1px solid black; padding: 5px; margin-right: 100px;">stessi dati in formato esadecimale</div> </div>
<b>Testina della stampante</b>	Visualizza la temperatura della testina di stampa e la quantità di punti difettosi.
<b>Display</b>	Controlla lo stato di integrità del display LCD.
<b>Sensore</b>	Configura l'intensità e la potenza di lettura per il sensore spaziatura e del segno nero.

## 7.7 Preferiti

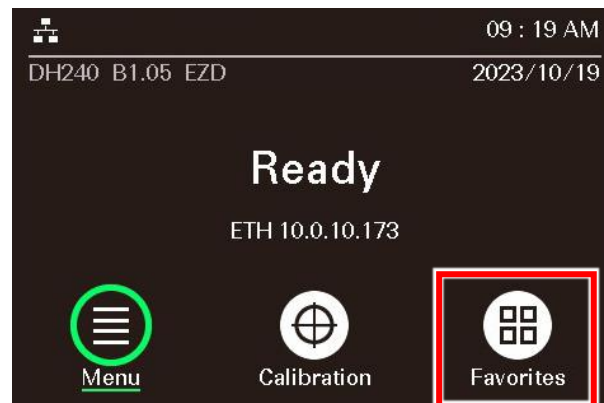

**Preferiti** fornisce un accesso rapido alle funzioni maggiormente utilizzate. Attenersi alle istruzioni che seguono per aggiungere le funzioni maggiormente utilizzate all'elenco dei preferiti:

1. Selezionare e tenere premuto l'elemento da aggiungere all'elenco dei preferiti.

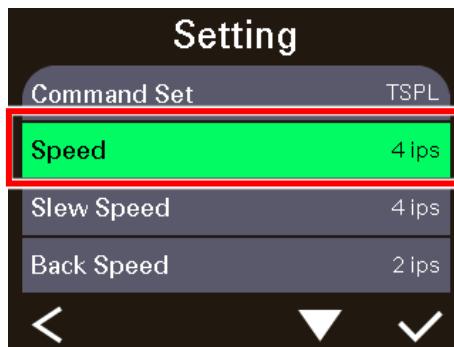

2. Quando viene visualizzata la schermata **Aggiungi a Preferiti**, selezionare **Sì** per aggiungere l'elemento selezionato all'elenco dei preferiti.

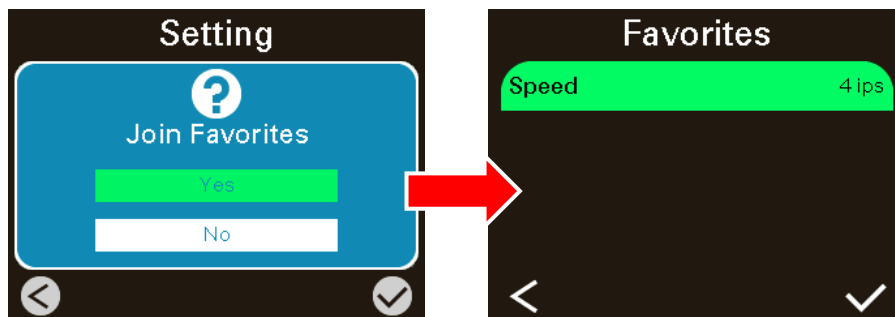

Per rimuovere elementi dall'elenco dei preferiti:

1. Accedere all'elenco dei preferiti. Selezionare e tenere premuto l'elemento da rimuovere dall'elenco dei preferiti.



2. Quando viene visualizzata la schermata **Elimina da Preferiti**, selezionare **Sì** per rimuovere l'elemento selezionato dall'elenco dei preferiti.

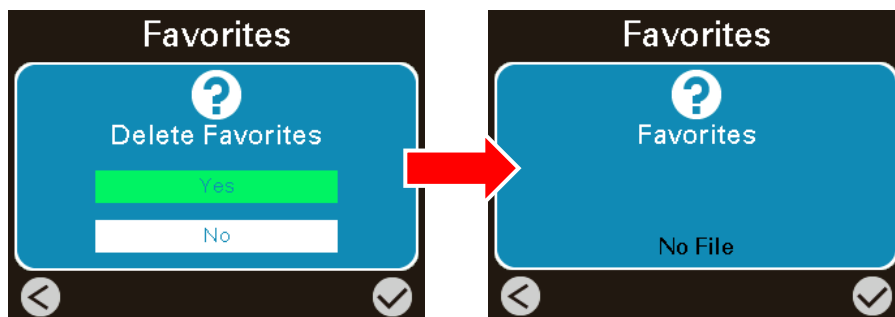

## 7.8 Configurazione della stampante e impostazione delle opzioni per carta linerless

1. Dopo aver caricato carta linerless nella stampante, eseguire la calibrazione  per calibrare il sensore del supporto (**Continuo**).
2. Al termine della calibrazione, accedere al menu LCD della stampante per configurare la stampante linerless. Selezionare **Impostazione**. Assicurarsi che **Insieme di comandi** sia impostato su **TSPL**. Per il modulo taglierina linerless, selezionare **Modalità di stampa** e impostare la modalità di stampa su **Modalità taglierino**. Per il modulo strappo linerless, selezionare **Modalità di stampa** e impostare la modalità di stampa su **Modalità di spellicolazione**.

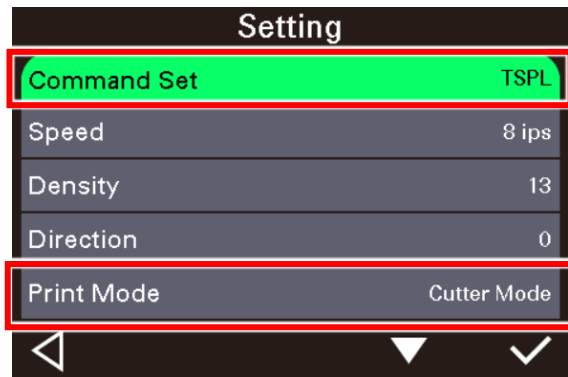

**NOTA:**  
**Modalità di stampa** può essere impostato anche tramite **Driver** o **Console TSC**.

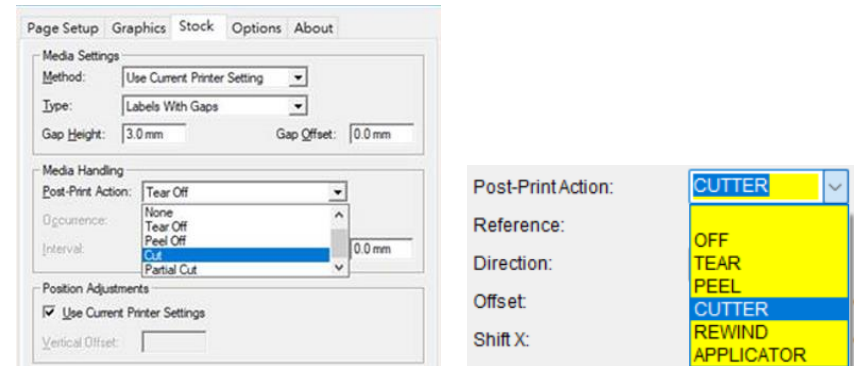

The image shows a screenshot of the printer's software interface. The "Media Settings" section includes "Method" (Use Current Printer Setting), "Type" (Labels With Gaps), "Gap Height" (3.0 mm), and "Gap Offset" (0.0 mm). The "Media Handling" section includes "Post-Print Action" (Tear Off), "Occurrence" (None), "Interval" (0.0 mm), and "Partial Cut". The "Position Adjustments" section includes "Use Current Printer Settings" (checked) and "Vertical Offset". The "Post-Print Action" dropdown menu is open, showing options: CUTTER, OFF, TEAR, PEEL, CUTTER, REWIND, and APPLICATOR.

Il paragrafo seguente descrive le opzioni di impostazione che consentono di ottimizzare la qualità di stampa quando si utilizza carta linerless. Le opzioni di impostazione vengono visualizzate automaticamente nella cartella **Preferiti** dopo aver installato il modulo taglierina/strappo linerless sulla stampante.

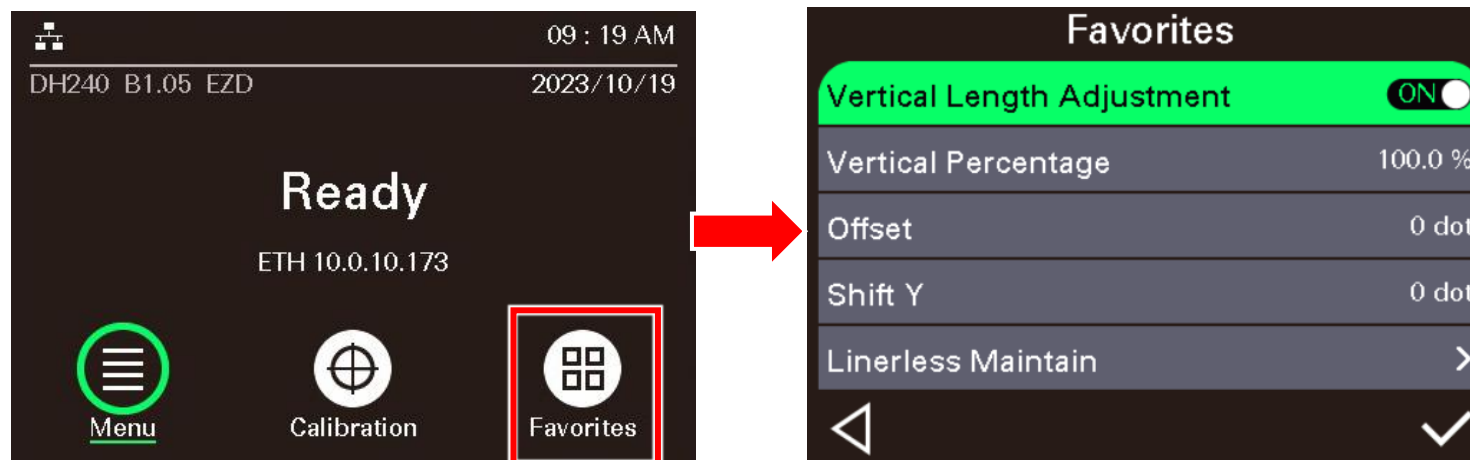

Elemento	Descrizione
<b>Regolazione lunghezza verticale (ON)</b>	Attiva/disattiva la funzione <b>Regolazione lunghezza verticale</b> . Opzioni di impostazione: <b>ON / OFF</b> .
<b>Percentuale verticale</b>	Regola la lunghezza etichetta. Questo elemento non appare se <b>Regolazione lunghezza verticale</b> è disattivato. Gamma di impostazione: Da 90 a 115%.
<b>Allineamento</b>	Specifica la posizione di arresto per ciascuna operazione. Gamma di impostazione: Da -203 a 203 punti.
<b>Spostamento Y</b>	Specifica la quantità di spostamento verticale verso l'alto o il basso di un'immagine per una posizione di stampa precisa sull'etichetta. Gamma di impostazione: Da -203 a 203 punti.

Elemento	Descrizione
<p><b>Mantenimento linerless</b></p>	<p>Imposta la frequenza con cui pulire la stampante dopo la stampa con carta linerless.</p> <p><b>Avvertenza:</b> Attiva/disattiva la notifica che ricorda agli utenti di pulire la stampante se viene raggiunto il chilometraggio impostato. (Impostazione predefinita: ON)</p> <p><b>Intervallo:</b> Pianifica la manutenzione della stampante dopo la stampa con carta linerless. Una volta raggiunto il chilometraggio impostato, sul pannello del display viene visualizzata l'icona (  ) di avviso che ricorda agli utenti di pulire la stampante. (Impostazione predefinita: 1 km)</p> <p><b>Pulisci lama taglierina:</b> Si solleva per esporre la lama della taglierina. Selezionare questo elemento per sollevare la lama della taglierina se è necessario pulirla.</p> <p><b>NOTA:</b> <b>Pulisci lama taglierina</b> viene visualizzato nel menu dopo aver installato il modulo taglierina sulla stampante. Per la modalità di pulizia della lama della taglierina linerless, fare riferimento alla sezione <a href="#">Procedure di pulizia</a> per ulteriori informazioni.</p> <p><b>ATTENZIONE:</b> Per evitare il rischio di lesioni personali, tenere le mani lontane dal canale della taglierina quando si seleziona Pulisci lama taglierina. Selezionando questo elemento, si solleva la lama.</p> <p><b>Resetta contatore:</b> Ripristina il conteggio dei chilometri dopo aver pulito la stampante.</p>

# 8 Risoluzione dei problemi

## 8.1 Problemi comuni

Problema	Possibile causa	Soluzione raccomandata
<b>L'indicatore di alimentazione non si accende</b>	Il cavo d'alimentazione non è collegato correttamente.	<ul style="list-style-type: none"><li>• Collegare il cavo di alimentazione alla stampante e ad una presa a muro.</li><li>• Accendere la stampante.</li><li>• Accendere la stampante.</li></ul>
<b>LED acceso (Carrello aperto)</b>	La testina della stampante è aperta.	Chiudere i carrelli della stampante.
<b>Non stampa</b>	<ul style="list-style-type: none"><li>• Controllare che il cavo d'interfaccia sia collegato in modo appropriato al connettore.</li><li>• Verificare se il dispositivo wireless o Bluetooth sono collegati tra l'host e la stampante.</li><li>• La porta specificata nel driver Windows non è corretta.</li></ul>	<ul style="list-style-type: none"><li>• Ricollegare il cavo all'interfaccia o sostituire con un cavo nuovo.</li><li>• Se si usa un cavo seriale,<ul style="list-style-type: none"><li>• Sostituire il cavo con uno che abbia l'assegnazione pin a pin.</li><li>• Controllare l'impostazione della velocità Baud. L'impostazione predefinita della velocità Baud della stampante è 9600, n, 8, 1.</li></ul></li><li>• Se si usa un cavo Ethernet,<ul style="list-style-type: none"><li>• Verificare che il LED verde del connettore Ethernet RJ-45 sia acceso.</li><li>• Verificare che il LED ambra del connettore Ethernet RJ-45 lampeggi.</li><li>• Verificare che stampante ottenga l'indirizzo IP quando si usa la modalità DHCP.</li><li>• Verificare che l'indirizzo IP sia corretto quando si usa l'indirizzo IP statico.</li></ul></li></ul>

Problema	Possibile causa	Soluzione raccomandata
		<ul style="list-style-type: none"> <li>• Attendere alcuni secondi per permettere alla stampante di ottenere la comunicazione col server, poi verificare di nuovo l'impostazione dell'indirizzo IP.</li> <li>• Ripristinare le impostazioni del dispositivo wireless.</li> <li>• Selezionare la porta stampante corretta nel driver.</li> <li>• Il connettore della testina di stampa non è collegato in modo appropriato alla testina. Spegnerla stampante e collegare di nuovo il connettore.</li> <li>• Controllare il programma per verificare se c'è un comando PRINT alla fine del file e che ci sia il comando CRLF al termine di ciascuna stringa di comando.</li> </ul>
<b>Nessuna stampa sull'etichetta</b>	<ul style="list-style-type: none"> <li>• Il nastro o le etichette non sono caricati correttamente.</li> <li>• Uso di un tipo di carta o nastro errato.</li> </ul>	<ul style="list-style-type: none"> <li>• Seguire le istruzioni nella sezione dedicata al caricamento della carta e del nastro.</li> <li>• Il nastro e il supporto non sono compatibili.</li> <li>• Verificare la parte inchiostrata del nastro.</li> <li>• L'impostazione della densità di stampa non è corretta.</li> <li>• Pulire la testina.</li> </ul>
<b>Nessun nastro</b>	<ul style="list-style-type: none"> <li>• Il nastro si sta esaurendo.</li> <li>• Il nastro non è installato in modo corretto.</li> </ul>	<ul style="list-style-type: none"> <li>• Sostituire il rotolo del nastro.</li> <li>• Fare riferimento alle istruzioni del Manuale d'uso per installare il nastro.</li> </ul>
<b>Carta esaurita</b>	<ul style="list-style-type: none"> <li>• Le etichette stanno finendo.</li> <li>• L'etichetta non è installata correttamente.</li> </ul>	<ul style="list-style-type: none"> <li>• Fornitura di una nuova bobina di etichette.</li> <li>• Reinstallare il rotolo delle etichette.</li> </ul>



Problema	Possibile causa	Soluzione raccomandata
	<ul style="list-style-type: none"> <li>• Il sensore spaziatura / del segno nero non è calibrato.</li> </ul>	<ul style="list-style-type: none"> <li>• Calibrare il sensore dello spazio tra le etichette/del segno nero.</li> </ul>
<b>Carta inceppata</b>	<ul style="list-style-type: none"> <li>• Il sensore spaziatura / tacche (black mark) non è impostato in modo appropriato.</li> <li>• Accertarsi che la dimensione delle etichette sia impostata correttamente.</li> <li>• Le etichette possono essere inserite all'interno del meccanismo di stampa.</li> </ul>	<ul style="list-style-type: none"> <li>• Calibrare il sensore del supporto.</li> <li>• Impostare le dimensioni del supporto in modo corretto.</li> <li>• Rimuovere le etichette inceppate all'interno del meccanismo di stampa.</li> </ul>
<b>Impossibile scaricare il file alla memoria (FLASH/CARD)</b>	Lo spazio della memoria è esaurito.	Eliminare i file inutilizzati dalla memoria.
<b>Impossibile usare la scheda SD</b>	<ul style="list-style-type: none"> <li>• La scheda SD è danneggiata.</li> <li>• La scheda SD non è inserita correttamente.</li> <li>• Si sta usando una scheda SD non approvata dal produttore.</li> </ul>	<ul style="list-style-type: none"> <li>• Usare schede SD della capacità supportata.</li> <li>• Inserire di nuovo la scheda SD.</li> </ul>
<b>Qualità di stampa mediocre</b>	<ul style="list-style-type: none"> <li>• Il nastro ed il supporto stampabile non sono caricati in modo appropriato.</li> <li>• Sulla testina c'è un accumulo di polvere o adesivo.</li> <li>• La densità di stampa non è impostata in modo appropriato.</li> <li>• La testina è danneggiata.</li> <li>• Il nastro e la carta non sono compatibili.</li> <li>• La pressione della testina di stampa non è impostata in modo appropriato.</li> </ul>	<ul style="list-style-type: none"> <li>• Ricaricare la carta.</li> <li>• Pulire la testina.</li> <li>• Pulire il rullo della piastra.</li> <li>• Regolare la densità e la velocità di stampa.</li> <li>• Eseguire la diagnostica della stampante e controllare se nella pagina di prova mancano dei punti.</li> <li>• Usare nastro e rotolo etichette appropriati e compatibili.</li> <li>• La leva sblocco non ferma in modo appropriato la testina.</li> </ul>
<b>Manca la stampa sul lato sinistro o destra dell'etichetta</b>	Le dimensioni delle etichette non sono impostate in modo appropriato.	Impostare le dimensioni appropriate delle etichette.

Problema	Possibile causa	Soluzione raccomandata
<b>Linee grigie sull'etichetta vuota</b>	<ul style="list-style-type: none"> <li>• La testina è sporca.</li> <li>• Il rullo della piastra è sporco.</li> </ul>	<ul style="list-style-type: none"> <li>• Pulire la testina.</li> <li>• Pulire il rullo della piastra.</li> </ul>
<b>Stampa irregolare</b>	<ul style="list-style-type: none"> <li>• La stampante è in modalità Dump esadecimale.</li> <li>• L'impostazione RS-232 non è corretta.</li> </ul>	<ul style="list-style-type: none"> <li>• Spegnerne la stampante per ignorare la modalità Dump.</li> <li>• Configurare di nuovo l'impostazione RS-232.</li> </ul>
<b>L'avanzamento etichette non è stabile (è inclinato) durante la stampa</b>	<p>La guida del supporto stampabile non tocca i lati del supporto.</p>	<ul style="list-style-type: none"> <li>• Se le etichette tendono ad andare verso destra, spostare verso sinistra la guida delle etichette.</li> <li>• Se le etichette tendono ad andare verso sinistra, spostare verso destra la guida delle etichette.</li> </ul>
<b>Durante la stampa è stata saltata un'etichetta</b>	<ul style="list-style-type: none"> <li>• Le dimensioni delle etichette non sono specificate in modo appropriato.</li> <li>• La sensibilità del sensore non è impostata in modo appropriato.</li> <li>• Il sensore del supporto stampabile è coperto di polvere.</li> </ul>	<ul style="list-style-type: none"> <li>• Verificare che le dimensioni delle etichette siano impostate in modo appropriato.</li> <li>• Calibrare il sensore usando le opzioni Spaziatura automatica o Spaziatura manuale.</li> <li>• Pulire la polvere dal sensore spaziatura/marcatore usando un soffiatore.</li> </ul>
<b>Problema di increspamento</b>	<ul style="list-style-type: none"> <li>• La pressione della testina non è corretta.</li> <li>• L'installazione del nastro non è corretta.</li> <li>• L'installazione del supporto stampabile non è corretta.</li> <li>• La densità di stampa non è corretta.</li> <li>• L'avanzamento del supporto stampabile non è corretto.</li> </ul>	<ul style="list-style-type: none"> <li>• Impostare la densità appropriata per ottenere una buona qualità di stampa.</li> <li>• Assicurarsi che le guide delle etichette tocchino il lato della guida del supporto stampabile.</li> </ul>

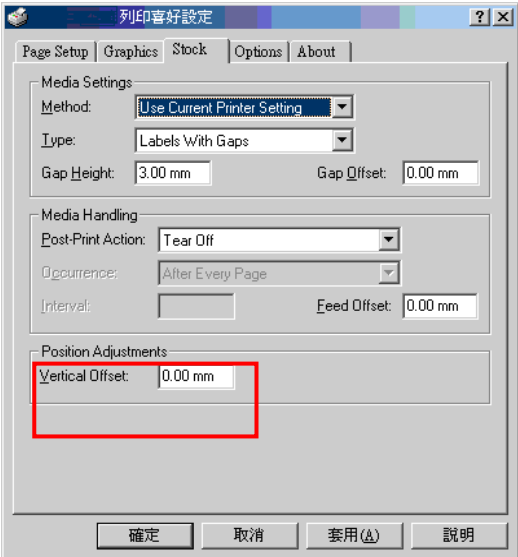
Problema	Possibile causa	Soluzione raccomandata
<b>Quando si riavvia la stampante l'orario RTC non è corretto</b>	La batteria si è esaurita.	Controllare se c'è una batteria sulla scheda madre.
<b>La posizione di stampa sinistra non è corretta</b>	<ul style="list-style-type: none"> <li>Le dimensioni delle etichette non sono impostate in modo appropriato.</li> <li>Il parametro Spostamento X della stampante non è corretto.</li> </ul>	Impostare le dimensioni appropriate delle etichette.
<b>La posizione di stampa delle etichette piccole non è corretta</b>	<ul style="list-style-type: none"> <li>La sensibilità del sensore supporto stampabile non è impostata in modo appropriato.</li> <li>Le dimensioni delle etichette non sono corrette.</li> <li>Il parametro Spostamento Y non è corretto.</li> <li>L'impostazione dello spostamento verticale del driver non è corretta.</li> </ul>	<ul style="list-style-type: none"> <li>Calibrare di nuovo la sensibilità del sensore.</li> <li>Impostare le dimensioni appropriate di etichette e spaziatura.</li> <li>Accedere al menu LCD (o tramite <b>Console TSC</b>) per regolare con precisione il parametro Spostamento Y.</li> <li>Se si usa il software BarTender, impostare lo spostamento verticale nel driver.</li> </ul> 

# 9 Manutenzione

Questa sezione fornisce le procedure di pulizia e manutenzione.

## **Pulizia:**

A seconda del supporto utilizzato, la stampante potrebbe accumulare residui (polvere del supporto, adesivi, ecc.) come prodotto della normale stampa. Per mantenere la migliore qualità di stampa, è necessario rimuovere questi residui pulendo periodicamente la stampante. Pulire regolarmente la testina ed i sensori quando si cambia carta per mantenere le prestazioni ottimizzate della stampante ed allungarne la durata.

## **Disinfezione:**

La disinfezione della stampante consente di proteggere se stessi e gli altri utenti e prevenire la diffusione del virus.

## **IMPORTANTE:**

- Impostare l'interruttore di alimentazione della stampante su O (Spento) prima di eseguire qualsiasi operazione di pulizia o disinfezione. Lasciare il cavo di alimentazione collegato per mantenere la stampante collegata a terra e per ridurre il rischio di danni elettrostatici.
- Non indossare anelli o altri oggetti metallici durante la pulizia delle aree interne della stampante.
- Utilizzare solo i detergenti consigliati in questo documento. L'uso di altri detergenti potrebbe danneggiare la stampante e invalidarne la garanzia.
- Non spruzzare o far gocciolare soluzioni detergenti liquide direttamente nella stampante. Applicare la soluzione su un panno pulito e privo di lanugine, quindi applicare il panno inumidito alla stampante.
- Non utilizzare aria compressa all'interno della stampante, in quanto potrebbe soffiare polvere e residui sui sensori e su altri componenti importanti.
- Utilizzare solo un aspirapolvere con un ugello e un tubo flessibile conduttivi e collegati a terra per scaricare l'accumulo di elettricità statica.
- Tutti i riferimenti in queste procedure per l'uso di alcol isopropilico richiedono l'uso di un contenuto di alcol isopropilico del 99% o superiore per ridurre il rischio di corrosione da umidità sulla testina di stampa.
- Non toccare la testina di stampa con le mani. Se si tocca accidentalmente, usare il 99% di alcol isopropilico per pulirla.
- Prendere sempre precauzioni personali quando si utilizza un detergente.

## 9.1 Prodotti per la pulizia

Per la pulizia della stampante si consigliano i seguenti prodotti:

- Cotton fioc
- Panno che non lasci residui
- Spazzola con setole morbide e non metalliche
- Aspirapolvere
- 75% di etanolo usato per la disinfezione
- 99% di alcol isopropilico usato per la pulizia della testina di stampa e del rullo della piastra
- Penne per la pulizia delle testine di stampa originale
- Detergenti privi di cloro

## 9.2 Procedure di pulizia

Componente	Metodo	Frequenza di pulizia consigliata
<b>Testina di stampa</b>	<ol style="list-style-type: none"> <li>1. Spegnerne la stampante prima di pulire la testina.</li> <li>2. Lasciare raffreddare la testina per almeno un minuto.</li> <li>3. Bagnare un batuffolo di cotone con alcol isopropilico al 99%, quindi strofinarlo sulla testina di stampa. È inoltre possibile utilizzare la penna per la pulizia della testina di stampa originale per pulire la testina di stampa.</li> </ol>	Pulire la testina di stampa quando si carica un nuovo supporto.
<b>Rullo della piastra</b>	<ol style="list-style-type: none"> <li>1. Spegnerne la stampante.</li> <li>2. Utilizzare un panno privo di lanugine saturo di alcol isopropilico al 99% per pulire il rullo mentre si ruota il rullo della piastra.</li> </ol>	Pulire il rullo della piastra quando si carica un nuovo supporto.
<b>Barra di adesione</b>	Utilizzare un panno privo di lanugine saturo di alcol isopropilico al 99% per pulire la barra di adesione.	Pulire, se necessario.
<b>Sensore</b>	Utilizzare la spazzola con setole morbide e non metalliche o un aspirapolvere per rimuovere la polvere o le particelle al fine di ottimizzare la qualità di stampa o la calibrazione del sensore.	Pulire il sensore ogni mese.
<b>Esterno</b>	Utilizzare un panno privo di lanugine inumidito con acqua per pulire la superficie. Se necessario, è possibile applicare il detergente privo di cloro. Dopo aver terminato la pulizia, utilizzare etanolo al 75% per disinfettare la superficie.	Pulire, se necessario.
<b>Interno</b>	Utilizzare la spazzola con setole morbide e non metalliche o un aspirapolvere per rimuovere la polvere o le particelle. Dopo aver terminato la pulizia, utilizzare etanolo al 75% per disinfettare l'interno.	Pulire, se necessario.
<b>Stampante linerless</b>	<p>Per ulteriori informazioni, fare riferimento al <a href="#">Manuale utente del kit di pulizia linerless</a>.</p> 	<ul style="list-style-type: none"> <li>• Pulire secondo necessità o dopo la stampa ogni 1 km.</li> <li>• Determinare la manutenzione in base all'utilizzo effettivo.</li> </ul>

# 10 Conformità alle disposizioni di legge e Approvazioni



EN 55032: Classe B  
EN 55035  
EN IEC 61000-3-2 Classe A  
EN 61000-3-3  
EN 300328 (opzionale)  
EN 301893 (opzionale)  
EN 62311 (opzionale)  
EN 301489-1-17 (opzionale)  
EN 62368-1

FCC parte 15B, Classe B  
FCC parte 15C (opzionale)  
ICES-003, Classe B



Questa apparecchiatura è stata collaudata ed è risultata conforme ai limiti per i dispositivi digitali di Classe B, ai sensi della Parte 15 delle norme FCC. Questi limiti sono stati progettati per fornire una protezione ragionevole contro le interferenze dannose in installazioni residenziali. Questa apparecchiatura genera, utilizza ed è in grado di irradiare energia a radiofrequenza e, se non installata ed utilizzata secondo le istruzioni, può causare interferenze dannose alle comunicazioni radio. Tuttavia, non si garantisce che non si verifichino interferenze in una particolare installazione. Nel caso questa apparecchiatura provochi interferenze dannose alla ricezione di radio o televisione, determinabile tramite l'accensione e lo spegnimento dell'apparecchiatura stessa, si raccomanda vivamente di correggere le interferenze tramite una o più delle contromisure riportate di seguito:

- Riorientamento o riposizionamento dell'antenna di ricezione.
- Aumento della distanza tra l'apparecchiatura e il ricevitore.
- Collegamento dell'apparecchiatura in una presa elettrica o in un circuito diverso da quello in cui è collegato il ricevitore.
- Consultazione di un rivenditore o di un tecnico radio/ TV esperto per assistenza.

Questa apparecchiatura è conforme alla Parte 15 delle normative FCC. Il funzionamento è soggetto alle due condizioni seguenti:

(1) Questo dispositivo non può causare interferenze dannose e (2) questo dispositivo deve accettare qualsiasi interferenza riceva, tra cui interferenze che possono provocare un funzionamento anomalo.

Questo apparecchio digitale di Classe B è conforme alle norme canadesi ICES-003.  
Cet appareil numérique de la classe B est conform à la norme NMB-003 du Canada.



AS/NZS CISPR 32, Classe B  
AS/NZS 4268:2017 **(opzionale)**



UL 62368-1  
CAN/CSA-C22.2 NO. 62368-1



KS C 9832  
KS C 9835  
KS X 3124:2020 **(opzionale)**  
KS X 3126:2020 **(opzionale)**  
KC62368-1

이 기기는 업무용(B 급) 전자파적합기기로서 판매자 또는 사용자는 이 점을 주의하시기 바라며, 가정외의 지역에서 사용하는 것을 목적으로 합니다.



GB 4943.1  
GB/T 9254.1, Classe B  
GB 17625.1



Energy Star for Imaging Equipment Version 3.2



TP TC 004  
TP TC 020





CNS15598-1  
CNS15936  
CNS 15663



IS 13252(Parte 1)/  
IEC 60950-1



BS EN 55032: Classe B  
BS EN 55035  
BS EN IEC 61000-3-2  
BS EN 61000-3-3



NOM-019



LP0002 (**opzionale**)



TELEC-T401 (**opzionale**)  
Normativa radio giapponese 2008



45 (E) in data 28-01-2005 (**opzionale**)  
1048 (E) in data 18-10-2018

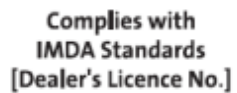

IMDA TS SRD (**opzionale**)



เครื่องวิทยุคมนาคมนี้ ได้รับยกเว้น ไม่ต้องได้รับ  
ใบอนุญาตให้มี ใช้งานเครื่องวิทยุคมนาคม  
หรือตั้งสถานีวิทยุคมนาคมตามประกาศ กสทช.  
เรื่อง เครื่องวิทยุคมนาคม และสถานีวิทยุ  
คมนาคมที่ได้รับยกเว้นไม่ต้องได้รับใบอนุญาต  
วิทยุคมนาคม ตามพระราชบัญญัติวิทยุ  
คมนาคม พ.ศ. 2498



“เครื่องโทรคมนาคมและอุปกรณ์นี้มีความสอดคล้องตามมาตรฐานหรือข้อกำหนดทางเทคนิคของ กสทช.”  
(Opzionale)

備註：不同型號可能會有不同認證，一切以產品上的認證標籤為準。

### Importanti istruzioni di sicurezza:

Leggere attentamente le istruzioni e conservarle per futura consultazione.

- Seguire tutte le avvertenze e le istruzioni sul prodotto.
- Scollegare l'alimentazione dalla presa CA prima della pulizia o in caso di guasti. Non utilizzare detergenti liquidi o spray. È possibile usare un panno umido per la pulizia.

- La presa di rete deve essere installata vicino all'apparecchio e facilmente accessibile.
- L'apparecchio deve essere protetto contro l'umidità.
- Quando si installa il dispositivo, mantenere la stabilità. Capovolgimenti o cadute possono causare danni.
- Assicurarsi di dare il corretto tipo e la corretta Potenza di alimentazione come riportato nell'etichetta fornita dal produttore.
- Fare riferimento al manuale utente per la massima temperatura ambientale.

#### **重要安全說明：**

閱讀所有說明，並保留以備未來使用。

- 依照產品上的所有警告和說明進行操作。
- 在清潔前或發生故障時，拔除電源插頭與交流電源插座的連接。不要使用液體或噴霧清潔劑。建議使用濕布清潔。
- 電源插座應安裝在設備附近及方便使用處。
- 本機器必須防止潮濕。
- 確保安裝設備時的穩定性，翻倒或跌落可能會導致設備損壞。
- 確保按照製造商提供的標籤上標明之正確的額定功率和電源類型進行設定。
- 請參考使用手冊以確認產品運作時環境溫度的最大值。

## Informations de sécurité importantes:

Lire attentivement et conserver ces instructions pour un usage ultérieur.

- Bien respecter les avertissements et instructions sur le produit.
- Débrancher l'alimentation de l'entrée CA avant de procéder au nettoyage ou en cas de dysfonctionnement. Ne pas utiliser de nettoyant liquide ou d'aérosol. Nettoyer simplement à l'aide d'un chiffon humide.
- La prise électrique doit être installée à proximité de l'appareil et être facilement accessible.
- L'appareil doit être protégé de l'humidité.
- Assurez-vous que l'unité est installée de manière stable pour un usage et une manipulation sans risque de chute.
- Respecter le type d'alimentation et la puissance nominale indiqués par le fabricant.
- Se reporter au mode d'emploi pour vérifier les températures maximum d'utilisation recommandées.



### **AVVERTENZA:**

Parti in movimento. Tenere lontane le dita e altre parti del corpo.

### **IMPORTANT:**

Pièces mobiles. Maintenir vos doigts et votre corps à l'écart des pièces mobiles.

## **ATTENZIONE:**

(Per apparecchi con batteria RTC (CR2032) o batterie ricaricabili)

Rischio di esplosione se la batteria viene sostituita con un tipo non corretto.

Smaltire le batterie usate secondo le istruzioni sotto riportate.

- NON gettare la batteria nel fuoco.
- NON cortocircuitare i contatti.
- NON smontare la batteria.
- NON gettare la batteria nei rifiuti urbani.
- Il simbolo del bidone su ruote barrato, indica che la batteria non deve essere gettata nei rifiuti urbani.

## **警告：**

(對於帶有 RTC(CR2032)電池或可充電電池組的設備)

如果更換不正確的電池類型，會有爆炸的風險。

請依照以下說明處理廢電池：

- 請勿將電池投入火中。
- 請勿使觸點短路。
- 請勿拆解電池。
- 請勿將電池丟入都市廢棄物。
- 垃圾桶畫叉圖案表示電池不應該放置在都市廢棄物中。

## **ATTENTION:**

(Pour les appareils équipés d'une batterie RTC (CR2032) ou de batteries rechargeables)

Risque d'explosion en cas de remplacement de la batterie par une référence non conforme.

La batterie usagée :

- NE DOIT PAS être mise au feu.
- NE DOIT PAS être mise en court-circuit.
- NE DOIT PAS être ouverte ou démontée.
- NE DOIT PAS être jetée avec les ordures ménagères.
- L'icône de poubelle barrée indique que la batterie ne doit pas être jetée avec les ordures ménagères.



**Attenzione: Superficie calda per la testina di stampa.**

Non toccare la testina di stampa prima che si sia raffreddata.

**ATTENTION : Surface de la tête d'impression chaude.**

Ne pas toucher la tête d'impression avant qu'elle ait refroidi.

## **AVVERTENZA:**

Scollegare l'alimentazione dalla presa CA prima di aprire il coperchio del supporto per la pulizia o la riparazione dei guasti. Dopo la pulizia o la riparazione dei guasti, chiudere il coperchio del supporto prima di collegare l'alimentazione all'ingresso CA.

## **IMPORTANT:**

Retirer l'alimentation de l'entrée CA avant d'ouvrir le capot des consommables pour procéder au nettoyage ou à la réparation de l'appareil. Après avoir effectué le nettoyage ou corrigé les dysfonctionnements, fermez le capot des consommables avant de brancher l'alimentation à l'entrée CA.

## **ATTENZIONE:**

Qualsiasi modifica o alterazione non approvata espressamente dal concessionario di questo dispositivo possono invalidare il diritto dell'utente ad utilizzare l'apparecchiatura.

## **Dichiarazione CE:**

Questa apparecchiatura è conforme ai limiti di esposizione alle radiazioni UE, stabiliti per un ambiente non controllato. Questa apparecchiatura deve essere installata e utilizzata ad una distanza minima di 20 cm tra il radiatore e il proprio corpo.

Tutte le modalità operative:

2,4 GHz: 802.11b, 802.11g, 802.11n (HT20), 802.11n (HT40)

5 GHz: 802.11a, 802.11ac

La frequenza, la modalità e la massima potenza trasmessa nell'UE sono elencati di seguito:

2400 MHz – 2483,5 MHz: 19,88 dBm (EIRP)

5150 MHz – 5250 MHz: 17,51 dBm (EIRP)

5150-5350 MHz solo per uso all'interno

5470-5725 MHz per uso all'interno/all'esterno

## Limitazioni in AZE

Le informazioni nazionali sulle limitazioni sono fornite di seguito

Banda di frequenza	Paese	Osservazione
5150-5350 MHz	Azerbaijan	Non è necessaria alcuna licenza per l'uso all'interno e la potenza non superiore a 30 mW
5470-5725 MHz		

Con la presente, TSC Auto ID Technology Co., Ltd. dichiara che il tipo di apparecchiatura radio [Wi-Fi] IEEE 802.11 a/b/g/n/ac è conforme alla Direttiva 2014/53/UE

Il testo completo della Dichiarazione di conformità è disponibile al seguente indirizzo: <http://www.tscprinters.com>

### Avvertenza circa l'esposizione ai campi radiofrequenza per Wi-Fi

Questa apparecchiatura deve essere installata e utilizzata in conformità alle istruzioni fornite e non deve essere posizionata o utilizzata in congiunzione con qualsiasi altra antenna o trasmettitore. Gli utenti finali e gli installatori devono fornire le istruzioni per l'installazione dell'antenna e le condizioni operative del trasmettitore per soddisfare i criteri di conformità circa l'esposizione a campi a radiofrequenza.

Valore SAR: 0,736 W/kg

### Avvertenza circa l'esposizione ai campi radiofrequenza per Bluetooth

L'apparecchiatura è conforme ai limiti di esposizione FCC sulle radiofrequenze, stabiliti per un ambiente non controllato.

L'apparecchiatura non deve essere posizionata o utilizzato in congiunzione con qualsiasi altra antenna o trasmettitore.



## **Avviso per Canada, Industry Canada (IC)**

Questo apparecchio digitale di Classe B è conforme alle norme canadesi ICES-003 e RSS-210.

Il funzionamento è soggetto alle due condizioni seguenti: (1) Questo dispositivo non può causare interferenze dannose e (2) questo dispositivo deve accettare qualsiasi interferenza, tra cui interferenze che possono provocare operazioni indesiderate.

## **Informazioni circa l'esposizione a campi a radiofrequenza (RF)**

L'energia irradiata del dispositivo wireless è inferiore ai limiti di esposizione alle radiofrequenze stabiliti da Industry Canada (IC). Il dispositivo wireless deve essere utilizzato in modo tale da ridurre al minimo il contatto con le persone durante il normale funzionamento.

Questo dispositivo è stato testato ed è risultato conforme ai limiti del Tasso di assorbimento specifico stabilito da IC quando installato in uno specifico prodotto operante in condizioni di esposizione portatili. **(Per Wi-Fi)**

Questo dispositivo è stato testato ed è risultato conforme ai limiti di esposizione alle radiofrequenze di IC in condizioni di esposizione portatili. (Antenne che siano più corte di 20 cm rispetto al corpo di una persona). **(Per Bluetooth)**

## **Canada, avis de l'Industry Canada (IC)**

Cet appareil numérique de classe B est conforme aux normes canadiennes ICES-003 et RSS-210.

Son fonctionnement est soumis aux deux conditions suivantes : (1) cet appareil ne doit pas causer d'interférence et (2) cet appareil doit accepter toute interférence, nota 毫米 ent les interférences qui peuvent affecter son fonctionnement.

## Informations concernant l'exposition aux fréquences radio (RF)

La puissance de sortie émise par l'appareil sans fil est inférieure à la limite d'exposition aux fréquences radio de l'Industry Canada (IC). Utilisez l'appareil sans fil de façon à minimiser les contacts humains lors du fonctionnement normal.

Ce périphérique a été évalué et démontré conforme aux limites SAR (Specific Absorption Rate – Taux d'absorption spécifique) par l'IC lorsqu'il est connecté à des dispositifs hôtes spécifiques opérant dans des conditions d'utilisation mobile. **(Pour le Wi-Fi)**

Ce périphérique a également été évalué et démontré conforme aux limites d'exposition radio-fréquence par l'IC pour des utilisations par des opérateurs mobiles (les antennes sont à moins de 20 cm du corps d'une personne). **(Pour le Bluetooth)**

### NCC 警語：

經型式認證合格之低功率射頻電機，非經許可，公司、商號或使用者均不得擅自變更頻率、加大功率或變更原設計之特性及功能。(即低功率電波輻射性電機管理辦法第十二條)

低功率射頻電機之使用不得影響飛航安全及干擾合法通信；經發現有干擾現象時，應立即停用，並改善至無干擾時方得繼續使用。

前項合法通信，指依電信法規定作業之無線電通信。低功率射頻電機須忍受合法通信或工業、科學及醫療用電波輻射性電機設備之干擾。(即低功率電波輻射性電機管理辦法第十四條)

限用物質含有情況標示聲明書 / Dichiarazione della condizione di presenza della marcatura delle sostanze soggette a restrizioni

設備名稱(Equipment Name)：熱轉式/熱感式條碼印表機 型號(Type Designation)：TH240						
單元Unit	限用物質及其化學符號 (Restricted substances and its chemical symbols)					
	鉛 Lead (Pb)	汞 Mercury (Hg)	鎘 Cadmium (Cd)	六價鉻 Hexavalent chromium (Cr+6)	多溴聯苯 Polybrominated biphenyls (PBB)	多溴二苯醚 Polybrominated diphenyl ethers (PBDE)
內外塑膠件	○	○	○	○	○	○
內外鐵件	-	○	○	○	○	○
滾輪	○	○	○	○	○	○
電路板	-	○	○	○	○	○
晶片電阻	-	○	○	○	○	○
積層陶瓷表面黏著電容	○	○	○	○	○	○
集成電路-IC	-	○	○	○	○	○
電源供應器	○	○	○	○	○	○
印字頭	-	○	○	○	○	○
插座	-	○	○	○	○	○
線材	-	○	○	○	○	○

備註一：“超出0.1 wt %”及“超出0.01 wt %”係指限用物質之百分比含量超出百分比含量基準值。  
 Note 1：“Exceeding 0.1 wt %” and “exceeding 0.01 wt %” indicate that the percentage content of the restricted substance exceeds the reference percentage value of presence condition.

備註二：“○”係指該項限用物質之百分比含量未超出百分比含量基準值。  
 Note 2：“○” indicates that the percentage content of the restricted substance does not exceed the percentage of reference value of presence.

備註三：“-”係指該項限用物質為排除項目。  
 Note 3：The “-” indicates that the restricted substance corresponds to the exemption.

# Cronologia revisioni

Data	Descrizione	Scrittore tecnico
2023/11/15	Lancio ufficiale.	Peter Yao
2023/12/22	Aggiunta del contrassegno di avviso a pagina 23, 25, 30 e 32.	Peter Yao
2024/03/21	<ul style="list-style-type: none"><li>▪ Aggiornata la sezione Interfaccia utente web a pagina 41 e 42.</li><li>▪ Aggiunto “Mantenimento linerless” nel menu “Avanzate” a pagina 74 e 76</li><li>▪ Aggiornata la sezione “Preferiti” e aggiunte informazioni su come configurare la stampante linerless da pagina 80 a 84.</li><li>▪ Aggiunte informazioni sulla modalità di pulizia della stampante linerless a pagina 92.</li></ul>	Peter Yao



[www.tscprinters.com](http://www.tscprinters.com)