

Imprimante de codes-barres de bureau

# Série TH240/DH240

Transfert thermique Transfert • thermique direct

## Modèles de la série

TH240 / TH340

TH240T / TH340T

TH240THC / TH340THC

DH240T / DH340T

DH240THC / DH340THC

---

## Manuel de l'utilisateur

# Droits d'auteur

©2023 TSC Auto ID Technology Co., Ltd.

Les droits d'auteur de ce manuel, le logiciel et le microprogramme de l'imprimante décrits dans ce manuel, sont la propriété de TSC Auto ID Technology Co., Ltd. Tous droits réservés.

CG Triumvirate est une marque commerciale de Agfa Corporation. La police de caractère CG Triumvirate Bold Condensed est protégée par une licence Monotype Corporation. Windows est une marque déposée de Microsoft Corporation.

Toutes les autres marques sont la propriété de leurs propriétaires respectifs. Les informations de ce document sont soumises à modification sans préavis et ne représentent aucun engagement de la part de TSC Auto ID Technology Co. Aucun extrait de ce manuel ne peut être reproduit ni transmis, quelle qu'en soit la forme ou le moyen, si ce n'est que pour l'usage personnel de l'acheteur, sans l'autorisation écrite expresse de TSC Auto ID Technology Co.



# Table des matières

<b>1</b>	<b>Introduction</b>	<b>3</b>
1.1	Spécifications	4
<b>2</b>	<b>Déballage et inspection</b>	<b>12</b>
<b>3</b>	<b>Apprenez à connaître votre imprimante</b>	<b>13</b>
3.1	Face avant	13
3.2	Vue intérieure	16
3.3	Face arrière	18
<b>4</b>	<b>Configuration de l'imprimante</b>	<b>20</b>
4.1	Connexion du câble d'alimentation et de l'adaptateur	20
4.2	Chargement des consommables	21
4.3	Chargement du ruban (pour la série TH240 uniquement)	26
4.4	Charger les consommables pour le mode prédécollage (optionnel)	29
4.5	Charger les consommables en mode découpage (optionnel)	31
<b>5</b>	<b>Interface opérateur</b>	<b>33</b>
5.1	Interface utilisateur LED	33
5.2	Interface utilisateur LCD	37
5.3	Interface utilisateur Web	41
<b>6</b>	<b>TSC Console</b>	<b>47</b>
6.1	Lancement de la console TSC	47
6.2	Ajout d'une interface Ethernet	49
6.3	Ajout d'une interface Wi-Fi	52
6.4	Initialisation des paramètres Wi-Fi de l'imprimante	56
6.5	TPH Care	57
6.6	Fonctions principales de l'imprimante	59
6.7	Configuration des kits optionnels	60

<b>7</b>	<b>Écran principal</b>	<b>61</b>
7.1	Réglages	62
7.2	Capteur	69
7.3	Interface	71
7.4	Avancé	74
7.5	Gestionnaire de fichiers	77
7.6	Diagnostic	78
7.7	Favoris	80
7.8	Configuration de l'imprimante et définition des options pour le consommable sans doublure	82
<b>8</b>	<b>Dépannage</b>	<b>85</b>
8.1	Problèmes courants	85
<b>9</b>	<b>Entretien</b>	<b>90</b>
9.1	Fournitures de nettoyage	91
9.2	Procédures de nettoyage	92
<b>10</b>	<b>Conformité et accords d'agence</b>	<b>93</b>
	<b>Historique des révisions</b>	<b>106</b>

# 1 Introduction

Merci beaucoup d'avoir choisi cette imprimante de code-barres TSC.

Les imprimantes de codes-barres de bureau de la série TH/DH240 sont polyvalentes et flexibles pour répondre à diverses exigences d'impression. La polyvalence de cette série permet d'imprimer une large gamme d'étiquettes difficiles, y compris les étiquettes épaisses, minuscules et longues, ainsi que certains types d'étiquettes pour des secteurs spécifiques.

Grâce à l'émulation du langage de l'imprimante, la série TH/DH240 est immédiatement prête à l'emploi (plug-and-play). Son microprogramme identifie automatiquement les principaux langages de l'imprimante et commence à imprimer immédiatement sans modifier les modèles d'étiquette. La série TH/DH240 minimise les temps d'arrêt pendant les opérations quotidiennes grâce à des outils complets de gestion des imprimantes (page Web interne intégrée, panneau de contrôle virtuel, console TSC et SOTI Connect), à la prévention des arrêts d'imprimante et à la prise en charge des configurations de sécurité réseau pour gérer efficacement les imprimantes.

La série TH/DH240 permet de faire évoluer les applications grâce à une grande largeur de consommable, une impression de haute précision et plusieurs options évolutives. Cela permet aux entreprises de s'adapter à l'évolution des besoins pour les opérations présentes et futures. Cette imprimante écologique est dotée d'un emballage 100 % recyclable et d'un boîtier en plastique. Plus de 90 % des composants de l'imprimante sont recyclables en fin de vie, ce qui réduit l'impact sur l'environnement.

Ce document fournit une référence simple pour utiliser cette imprimante. Les imprimantes TSC comprennent le logiciel d'étiquetage de Windows pour créer votre modèle d'étiquette. Pour l'intégration dans un système, le manuel de programmation de l'imprimante TSPL/TSPL2 ou les SDK se trouvent sur le site Internet de TSC : <https://www.tscprinters.com>.

# 1.1 Spécifications

## Série DH240

Modèle (HC : Soins de santé)	DH240T (HC)	DH340T (HC)
Résolution	8 points/mm (203 dpi)	12 points/mm (300 dpi)
Méthode d'impression	Thermique direct	
Vitesse d'impression max.	203 mm (8")/seconde Mode prédécollage : 76 mm (3")/seconde	152 mm (6")/seconde Mode prédécollage : 76 mm (3")/seconde
Largeur d'impression max.	108 mm (4,25")	105,7 mm (4,16")
Longueur d'impression max.	25 400 mm (1000")	11 430 mm (450")
Boîtier	<ul style="list-style-type: none"> <li>▪ Coque avec double-paroi en plastique</li> <li>▪ Prêt pour la désinfection, conçu avec une surface facile à nettoyer et une interface à boutons scellée (uniquement pour les modèles destinés aux soins de santé)</li> <li>▪ Boîtier antibactérien (uniquement pour les modèles destinés aux soins de santé)</li> </ul>	
Dimensions	208 mm (largeur) x 170 mm (hauteur) x 235 mm (profondeur) 8,19" (largeur) x 6,69" (hauteur) x 9,25" (profondeur)	
Poids	2,1 kg (4,63 lbs.)	
Capacité du rouleau d'étiquettes	Diamètre extérieur 127 mm (5")	
Processeur	CPU RISC 32-bits	
Mémoire	<ul style="list-style-type: none"> <li>▪ Mémoire Flash 128 Mo</li> <li>▪ SDRAM 128 Mo</li> <li>▪ Lecteur de carte microSD, max. 512 Go ; formats pris en charge : FAT32 et exFAT uniquement</li> </ul>	

Modèle (HC : Soins de santé)	DH240T (HC)	DH340T (HC)
<b>E/S et connectivité</b>	<ul style="list-style-type: none"> <li>▪ USB 2.0</li> <li>▪ RS-232</li> <li>▪ Hôte USB</li> <li>▪ Port LAN Ethernet (10/100 Mbps)</li> <li>▪ Module combiné Wifi 802.11 a/b/g/n/ac avec Bluetooth 5.0 (option revendeur)</li> <li>▪ Bluetooth 5.0 (option revendeur)</li> <li>▪ MFi Bluetooth 5.0 (option usine)</li> </ul>	
<b>Alimentation</b>	<p>Alimentation universelle à découpage externe :</p> <ul style="list-style-type: none"> <li>▪ Alimentation électrique certifiée IEC 60601-1 (uniquement pour les modèles destinés aux soins de santé)</li> <li>▪ Entrée : 100-240 V CA, 2,0 A, 50-60 Hz</li> <li>▪ Sortie : 24 V CC, 3,75 A, 90 W</li> </ul>	
<b>Écran LCD</b>	Écran tactile couleur 3,5" (résolution de 480 x 320)	
<b>Bouton</b>	<ul style="list-style-type: none"> <li>▪ Interrupteur d'alimentation x1</li> <li>▪ Bouton Avancer x1</li> <li>▪ Bouton Pause x1</li> <li>▪ Bouton Réimprimer x1</li> </ul>	
<b>Capteur</b>	<ul style="list-style-type: none"> <li>▪ Capteur d'espacement transmissif</li> <li>▪ Capteur réfléchissant de marque noire (position réglable)</li> <li>▪ Capteur d'ouverture de la tête d'impression</li> </ul>	
<b>Horloge en temps réel (RTC)</b>	Standard	
<b>Polices intégrées</b>	<ul style="list-style-type: none"> <li>▪ 8 polices bitmap alpha-numériques</li> <li>▪ Police de caractères True Type Monotype Image® avec une police à taille variable CG Triumvirate gras condensé</li> <li>▪ Police TrueType Unicode ARIALUNI.TTF</li> </ul>	

Modèle (HC : Soins de santé)	DH240T (HC)	DH340T (HC)
<b>Formats de codes-barres pris en charge</b>	<ul style="list-style-type: none"> <li>Codes-barres 1D Code 39, Code 93, Code128UCC, Code128 subsets A.B.C, Codabar, Interleaved 2 of 5, EAN 8, EAN 13, EAN 128, UPC-A, UPC-E, EAN and UPC 2(5) digits add-on, MSI, PLESSEY, POSTNET, China post, ITF14, EAN14, Code 11, TELEPEN, TELEPENN, PLANET, Code 49, Deutsche Post Identcode, Deutsche Post Leitcode, LOGMARS</li> <li>Codes-barres 2D TLC39, CODABLOCK F mode, PDF-417, Maxicode, DataMatrix, QR code, Aztec, Micro PDF 417, GS1 DataBar (RSS barcode)</li> </ul>	
<b>Orientation des polices et des codes-barres</b>	0/90/180/270 degrés	
<b>Langage de l'imprimante</b>	TSPL-EZD (Compatible avec EPL, ZPL, ZPL II et DPL)	
<b>Type de consommable</b>	En continu, à découper, avec marque noire, à pliage paravent, avec perforation (embobinage vers l'extérieur), consommable sans doublure (pour l'option sans doublure)	
<b>Largeur du consommable</b>	15 - 120 mm (0,59" - 4,72") Mode prédécollage et mode découpage : 15 - 112 mm (0,59" - 4,40"), y compris la doublure	
<b>Épaisseur du consommable</b>	0,06 - 0,19 mm (2,36 - 7,48 mil) Consommables sans doublure : 0,06 - 0,10 mm (2,36 - 3,937 mil)	
<b>Diamètre du mandrin des consommables</b>	25,4 - 38,1 mm (1" - 1,5")	
<b>Longueur d'étiquette</b>	5 - 25 400 mm (0,2" - 1 000") Mode prédécollage : 25,4 - 152,4 mm (1" - 6") Mode découpage : 25,4 - 25 400 mm (1" - 1000") Mode de découpage sans doublure : 25,4 - 152,4 mm (1" - 6") Mode de déchirement sans doublure : 50,8 - 152,4 mm (2" - 6")	5 - 11 430 mm (0,2" - 450") Mode prédécollage : 25,4 - 152,4 mm (1" - 6") Mode découpage : 25,4 - 11 430 mm (1" - 450") Mode de découpage sans doublure : 25,4 - 152,4 mm (1" - 6") Mode de déchirement sans doublure : 50,8 - 152,4 mm (2" - 6")



Modèle (HC : Soins de santé)	DH240T (HC)	DH340T (HC)
<b>Conditions environnementales</b>	<ul style="list-style-type: none"> <li>▪ Fonctionnement : 0 à 40 °C (32 à 104 °F), 25 à 85 % (sans condensation)</li> <li>▪ Stockage : -40 à 60 °C (-40 à 140 °F), 10 à 90 % (sans condensation)</li> <li>▪ Impression sans doublure : 5 à 35 °C (41 à 95 °F), 25 à 75 % (sans condensation)</li> </ul>	
<b>Accessoires</b>	<ul style="list-style-type: none"> <li>▪ Guide de démarrage rapide x1</li> <li>▪ Câble USB x1</li> <li>▪ Câble d'alimentation x1</li> <li>▪ Alimentation universelle à découpage externe x1</li> </ul>	
<b>Options d'usine</b>	MFi Bluetooth 5.0	
<b>Options revendeur</b>	<ul style="list-style-type: none"> <li>▪ Module de Pré-décollage (Peel-off)</li> <li>▪ Dispositif de découpage au massicot (coupe totale et partielle)</li> <li>▪ Module combiné Wifi 802.11 a/b/g/n/ac avec Bluetooth 5.0</li> <li>▪ Module Bluetooth 5.0</li> <li>▪ Sans doublure avec découpage (coupe totale)</li> <li>▪ Sans doublure avec déchirement</li> </ul>	
<b>Options utilisateur</b>	<ul style="list-style-type: none"> <li>▪ Monture pour rouleau d'étiquettes externe</li> <li>▪ Ensemble clavier avec afficheur KP-200 Plus</li> <li>▪ Adaptateur pour consommable étroit de 10 mm</li> </ul>	

## Série TH240

Modèle (HC : Soins de santé)	TH240	TH340	TH240T (HC)	TH340T (HC)
<b>Résolution</b>	8 points/mm (203 dpi)	12 points/mm (300 dpi)	8 points/mm (203 dpi)	12 points/mm (300 dpi)
<b>Méthode d'impression</b>	Transfert thermique et impression thermique directe			
<b>Vitesse d'impression max.</b>	203 mm (8")/seconde Mode prédécollage : 76 mm (3")/seconde	152 mm (6")/seconde Mode prédécollage : 76 mm (3")/seconde	203 mm (8")/seconde Mode prédécollage : 76 mm (3")/seconde	152 mm (6")/seconde Mode prédécollage : 76 mm (3")/seconde
<b>Largeur d'impression max.</b>	108 mm (4,25")	105,7 mm (4,17")	108 mm (4,25")	105,7 mm (4,17")
<b>Longueur d'impression max.</b>	25 400 mm (1000")	11 430 mm (450")	25 400 mm (1000")	11 430 mm (450")
<b>Boîtier</b>	<ul style="list-style-type: none"> <li>▪ Coque avec double-paroi en plastique</li> <li>▪ Prêt pour la désinfection, conçu avec une surface facile à nettoyer et une interface à boutons scellée (uniquement pour les modèles destinés aux soins de santé)</li> <li>▪ Boîtier antibactérien (uniquement pour les modèles destinés aux soins de santé)</li> </ul>			
<b>Dimensions</b>	223 mm (largeur) x 186 mm (hauteur) x 286 mm (profondeur) 8,78" (largeur) x 7,32" (hauteur) x 11,26" (profondeur)			
<b>Poids</b>	2,8 kg (6,17 lbs.)			
<b>Capacité du rouleau d'étiquettes</b>	Diamètre extérieur 127 mm (5")			
<b>Ruban</b>	<ul style="list-style-type: none"> <li>▪ 300 m de long, DE max. 67 mm, mandrin 1" (encre appliquée à l'extérieur)</li> <li>▪ 110 m de long, DE max. 40 mm, mandrin 0,5" (encre appliquée à l'extérieur)</li> </ul>			
<b>Largeur du ruban</b>	40 - 110 mm (1,6" - 4,3")			
<b>Processeur</b>	CPU RISC 32-bits			
<b>Mémoire</b>	<ul style="list-style-type: none"> <li>▪ Mémoire Flash 128 Mo</li> <li>▪ SDRAM 128 Mo</li> <li>▪ Lecteur de carte microSD, max. 512 Go ; formats pris en charge : FAT32 et exFAT uniquement</li> </ul>			

Modèle (HC : Soins de santé)	TH240	TH340	TH240T (HC)	TH340T (HC)
<b>E/S et connectivité</b>	<ul style="list-style-type: none"> <li>▪ USB 2.0</li> <li>▪ RS-232</li> <li>▪ Hôte USB</li> <li>▪ Port LAN Ethernet (10/100 Mbps)</li> <li>▪ Module combiné Wifi 802.11 a/b/g/n/ac avec Bluetooth 5.0 (option revendeur)</li> <li>▪ Bluetooth 5.0 (option revendeur)</li> <li>▪ MFi Bluetooth 5.0 (option usine)</li> </ul>			
<b>Alimentation</b>	Alimentation universelle à découpage externe : <ul style="list-style-type: none"> <li>▪ Alimentation électrique certifiée IEC 60601-1 (uniquement pour les modèles destinés aux soins de santé)</li> <li>▪ Entrée : 100-240 V CA, 2,0 A, 50-60 Hz</li> <li>▪ Sortie : 24 V CC, 3,75 A, 90 W</li> </ul>			
<b>Écran LCD</b>	Non disponible	Non disponible	Écran tactile couleur 3,5" (résolution de 480 x 320)	Écran tactile couleur 3,5" (résolution de 480 x 320)
<b>Boutons et LED</b>	<ul style="list-style-type: none"> <li>▪ Interrupteur d'alimentation x1</li> <li>▪ Bouton Avancer x1</li> <li>▪ Bouton Pause x1</li> <li>▪ Bouton Réimprimer x1</li> <li>▪ Indicateur d'état x1</li> <li>▪ Indicateur intuitif x4</li> </ul>		<ul style="list-style-type: none"> <li>▪ Interrupteur d'alimentation x1</li> <li>▪ Bouton Avancer x1</li> <li>▪ Bouton Pause x1</li> <li>▪ Bouton Réimprimer x1</li> </ul>	
<b>Capteur</b>	<ul style="list-style-type: none"> <li>▪ Capteur d'espacement transmissif</li> <li>▪ Capteur réfléchissant de marque noire (position réglable)</li> <li>▪ Capteur de fin de ruban</li> <li>▪ Capteur d'ouverture de la tête d'impression</li> </ul>			
<b>Horloge en temps réel (RTC)</b>	Standard			
<b>Polices intégrées</b>	<ul style="list-style-type: none"> <li>▪ 8 polices bitmap alpha-numériques</li> <li>▪ Police de caractères True Type Monotype Image® avec une police à taille variable CG Triumvirate gras condensé</li> <li>▪ Police TrueType Unicode ARIALUNI.TTF</li> </ul>			

Modèle (HC : Soins de santé)	TH240	TH340	TH240T (HC)	TH340T (HC)
<b>Formats de codes-barres pris en charge</b>	<ul style="list-style-type: none"> <li>Codes-barres 1D Code 39, Code 93, Code128UCC, Code128 subsets A.B.C, Codabar, Interleaved 2 of 5, EAN 8, EAN 13, EAN 128, UPC-A, UPC-E, EAN and UPC 2(5) digits add-on, MSI, PLESSEY, POSTNET, China post, ITF14, EAN14, Code 11, TELEPEN, TELEPENN, PLANET, Code 49, Deutsche Post Identcode, Deutsche Post Leitcode, LOGMARS</li> <li>Codes-barres 2D TLC39, CODABLOCK F mode, PDF-417, Maxicode, DataMatrix, QR code, Aztec, Micro PDF 417, GS1 DataBar (RSS barcode)</li> </ul>			
<b>Orientation des polices et des codes-barres</b>	0/90/180/270 degrés			
<b>Langage de l'imprimante</b>	TSPL-EZD (Compatible avec EPL, ZPL, ZPL II et DPL)			
<b>Type de consommable</b>	En continu, à découper, avec marque noire, à pliage paravent, avec perforation (embobinage vers l'extérieur)			
<b>Largeur du consommable</b>	15 - 120 mm (0,59" - 4,72") Mode prédécollage et mode découpage : 15 - 112 mm (0,59" - 4,40"), y compris la doublure			
<b>Épaisseur du consommable</b>	0,06 - 0,19 mm (2,36 - 7,48 mil) Support d'étiquette de précision : 0,06 - 0,10 mm (2,36 - 3,937 mil)			
<b>Diamètre du mandrin des consommables</b>	25,4 - 38,1 mm (1" - 1,5")			
<b>Longueur d'étiquette</b>	<ul style="list-style-type: none"> <li>5 - 25 400 mm (0,2" - 1 000")</li> <li>Mode prédécollage : 25,4 - 152,4 mm (1" - 6")</li> <li>Mode découpage : 25,4 - 25 400 mm (1" - 1000")</li> </ul>	<ul style="list-style-type: none"> <li>5 - 11 430 mm (0,2" - 450")</li> <li>Mode prédécollage : 25,4 - 152,4 mm (1" - 6")</li> <li>Mode découpage : 25,4 - 11 430 mm (1" - 450")</li> </ul>	<ul style="list-style-type: none"> <li>5 - 25 400 mm (0,2" - 1 000")</li> <li>Mode prédécollage : 25,4 - 152,4 mm (1" - 6")</li> <li>Mode découpage : 25,4 - 25 400 mm (1" - 1000")</li> </ul>	<ul style="list-style-type: none"> <li>5 - 11 430 mm (0,2" - 450")</li> <li>Mode prédécollage : 25,4 - 152,4 mm (1" - 6")</li> <li>Mode découpage : 25,4 - 11 430 mm (1" - 450")</li> </ul>
<b>Conditions environnementales</b>	<ul style="list-style-type: none"> <li>Fonctionnement : 0 à 40 °C (32 à 104 °F), 25 à 85 % (sans condensation)</li> <li>Stockage : -40 à 60 °C (-40 à 140 °F), 10 à 90 % (sans condensation)</li> <li>Impression d'étiquette de précision : 20 °C (68 °F), 65 % (sans condensation)</li> </ul>			

Modèle (HC : Soins de santé)	TH240	TH340	TH240T (HC)	TH340T (HC)
<b>Accessoires</b>	<ul style="list-style-type: none"> <li>▪ Guide de démarrage rapide x1</li> <li>▪ Câble USB x1</li> <li>▪ Câble d'alimentation x1</li> <li>▪ Alimentation universelle à découpage externe x1</li> <li>▪ Mandrin papier 1" x1</li> <li>▪ Axe de ruban 1" x2 (pour rouleau de ruban de 300 m)</li> <li>▪ Adaptateur pour consommables de 120 mm de large</li> </ul>			
<b>Options d'usine</b>	MFi Bluetooth 5.0			
<b>Options revendeur</b>	<ul style="list-style-type: none"> <li>▪ Module de Pré-décollage (Peel-off)</li> <li>▪ Module de découpage au massicot (coupe totale ou partielle)</li> <li>▪ Coupeuse d'étiquette de précision (coupe totale) (non disponible pour les modèles destinés aux soins de santé)</li> <li>▪ Module combiné Wifi 802.11 a/b/g/n/ac avec Bluetooth 5.0</li> <li>▪ Module Bluetooth 5.0</li> </ul>			
<b>Options utilisateur</b>	<ul style="list-style-type: none"> <li>▪ Monture pour rouleau d'étiquettes externe</li> <li>▪ Ensemble clavier avec afficheur KP-200 Plus</li> <li>▪ Adaptateur pour consommable étroit de 10 mm</li> </ul>			

## 2 Déballage et inspection

L'imprimante a été spécifiquement emballée pour résister aux éventuels dommages durant le transport. Il est recommandé de conserver les matériaux d'emballage au cas où vous devriez expédier l'imprimante. Lors du déballage, assurez-vous que vous avez reçu tous les éléments suivants :

- Imprimante de codes-barres x1  
(L'image de l'imprimante est utilisée à titre de référence uniquement.  
L'apparence du produit est basée sur le modèle que vous achetez.)
- Adaptateur d'alimentation à démarrage automatique x1
- Câble d'alimentation x1
- Câble d'interface USB x1
- Guide d'installation de l'utilisateur x1
- Axe de ruban x2 (série TH240 uniquement)
- Mandrin papier x1 (série TH240 uniquement)
- Adaptateur pour consommable de 120 mm de large x2 (série TH240 uniquement)

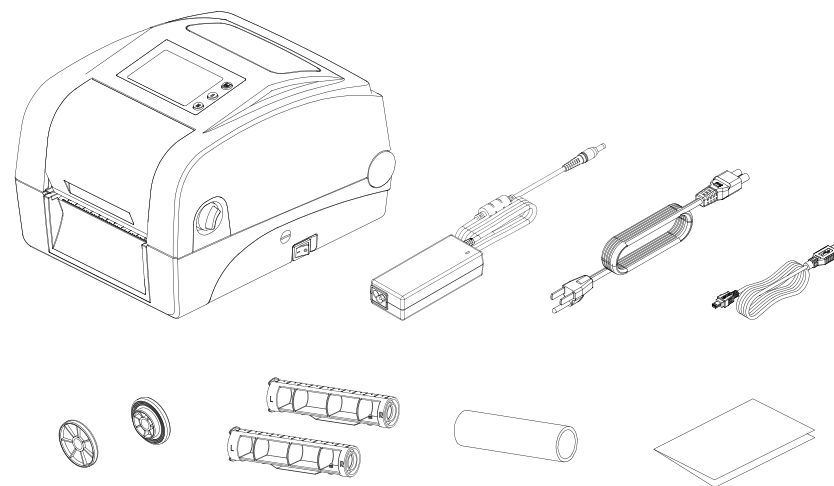

**REMARQUE :** Si quelque chose manque ou est endommagé, veuillez contacter le service clientèle de votre revendeur ou distributeur.

# 3 Apprenez à connaître votre imprimante

## 3.1 Face avant

Série TH240 avec écran LCD



1. LCD
2. Couvercle d'accès au ruban
3. Fenêtre de visualisation des consommables
4. Bouton Réimprimer
5. Bouton Pause
6. Bouton Avancer
7. Levier de déverrouillage du capot
8. Emplacement pour carte microSD
9. Interrupteur d'alimentation

## Série TH240 avec écran LED



1. LED des icônes
2. Voyant LED
3. Couvercle d'accès au ruban
4. Fenêtre de visualisation des consommables
5. Bouton Réimprimer
6. Bouton Pause
7. Bouton Avancer
8. Levier de déverrouillage du capot
9. Emplacement pour carte microSD
10. Interrupteur d'alimentation



## Série DH240



1. LCD
2. Fenêtre de visualisation des consommables
3. Bouton Réimprimer
4. Bouton Pause
5. Bouton Avancer
6. Levier de déverrouillage du capot
7. Emplacement pour carte microSD
8. Interrupteur d'alimentation

## 3.2 Vue intérieure

Série TH240



## Série DH240



1. Tête d'impression
2. Capteur de marque noire supérieur
3. Support des consommables
4. Rouleau entraîneur
5. Couvercle du panneau avant
6. Verrou du support des consommables
7. Capteur Marque Noire

## 3.3 Face arrière

Série TH240

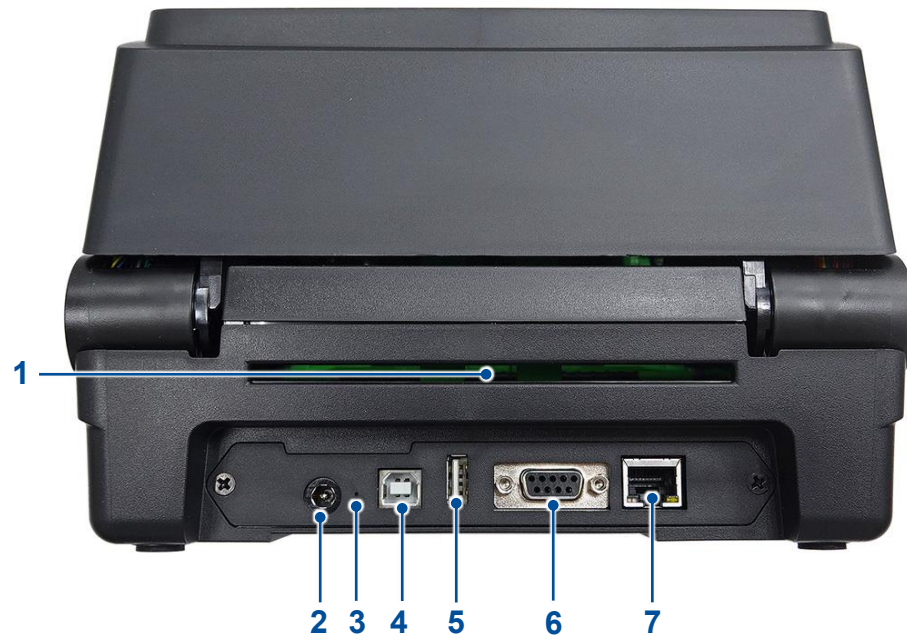

1. Glissoir d'entrée d'étiquette externe
2. Prise d'alimentation
3. Bouton de réinitialisation
4. Interface USB
5. Hôte USB
6. Interface RS-232C
7. Interface Ethernet

## Série DH240



1. Glissoir d'entrée d'étiquette externe
2. Prise d'alimentation
3. Bouton de réinitialisation
4. Interface USB
5. Hôte USB
6. Interface RS-232C
7. Interface Ethernet

# 4 Configuration de l'imprimante

## 4.1 Connexion du câble d'alimentation et de l'adaptateur

1. Placez l'imprimante sur une surface plate.
2. Assurez-vous que l'interrupteur d'alimentation situé sur le côté droit de l'imprimante est positionné sur **DÉSACTIVÉ**.
3. Connectez l'imprimante à votre ordinateur à l'aide du câble USB fourni.
4. Connectez le cordon d'alimentation à l'adaptateur secteur.
5. Connectez l'adaptateur secteur au port d'entrée CC situé à l'arrière de l'imprimante.

**IMPORTANT** : Assurez-vous que l'interrupteur d'alimentation situé sur le côté droit de l'imprimante est positionné sur **DÉSACTIVÉ** avant de connecter l'adaptateur secteur à l'imprimante.

6. Insérez complètement la fiche du câble d'alimentation dans la prise de courant.

## 4.2 Chargement des consommables

### Série TH240

1. Tirez les leviers d'ouverture du capot pour ouvrir le capot supérieur de l'imprimante.



2. Tirez légèrement pour séparer les supports de consommables.



3. Chargez le rouleau de consommable dans l'imprimante en veillant à ce que la face imprimable du consommable soit orientée vers le haut.



4. Dégagez les supports de consommables en vous assurant qu'ils sont correctement fixés et qu'ils roulent sans problème.



5. Ouvrez l'amortisseur de consommable.



6. Tirez le consommable et faites-le passer sous l'amortisseur de consommable jusqu'à ce qu'il sorte du panneau avant de l'imprimante.

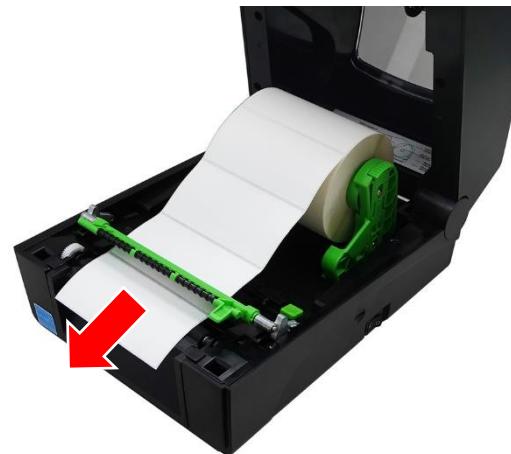

7. Appuyez sur le bouton de réglage du guide de consommable pour déplacer les guides de consommable jusqu'à ce qu'ils s'adaptent à la largeur du consommable.

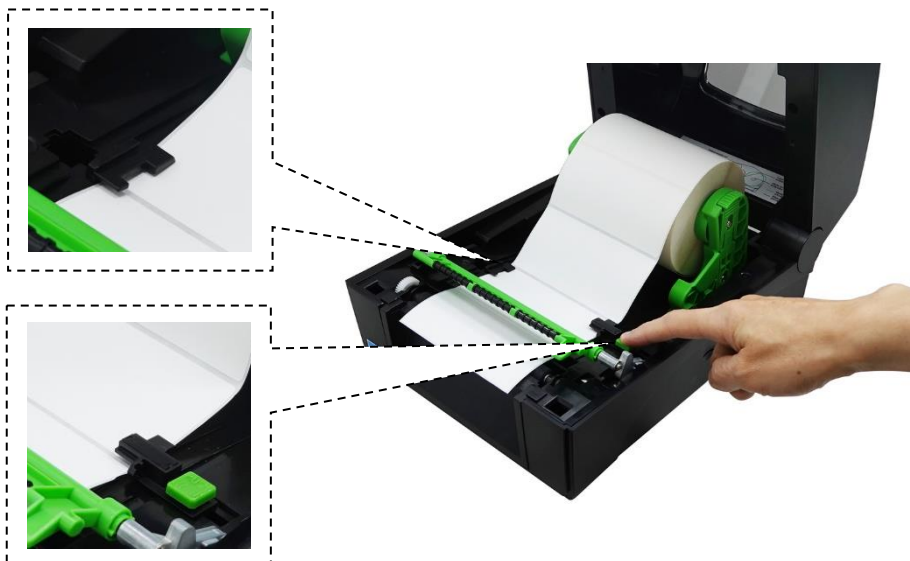

8. Fermez l'amortisseur de consommable.

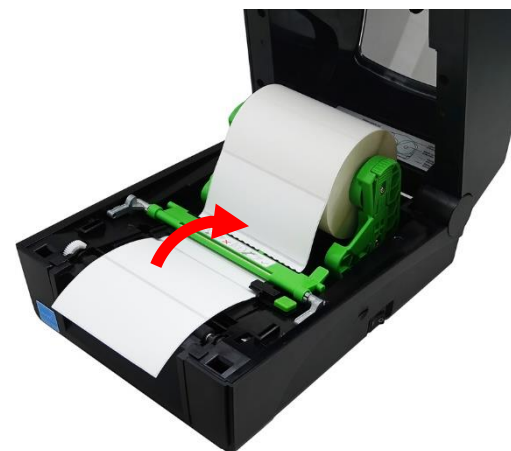



**9.** Refermez délicatement le capot supérieur jusqu'à ce qu'il s'enclenche.



**10.** Effectuez un étalonnage du consommable utilisé. Pour savoir comment procéder à l'étalonnage du consommable, consultez 7.2 Capteur.

## Série DH240

1. Tirez les leviers d'ouverture du capot pour ouvrir le capot supérieur de l'imprimante.



2. Tirez légèrement pour séparer les supports de consommables.



3. Chargez le rouleau de consommable dans l'imprimante en veillant à ce que la face imprimable du consommable soit orientée vers le haut.



4. Faites tourner le consommable pour vous assurer qu'il est correctement fixé et qu'il roule sans problème.



5. Tirez le consommable jusqu'à ce qu'il sorte du panneau avant de l'imprimante.



6. Refermez délicatement le capot supérieur jusqu'à ce qu'il s'enclenche.



7. Effectuez un étalonnage du consommable utilisé. Pour savoir comment procéder à l'étalonnage du consommable, consultez 7.2 Capteur.

**REMARQUE :** L'illustration ci-dessous décrit le chemin des consommables pour les imprimantes de la série DH240.

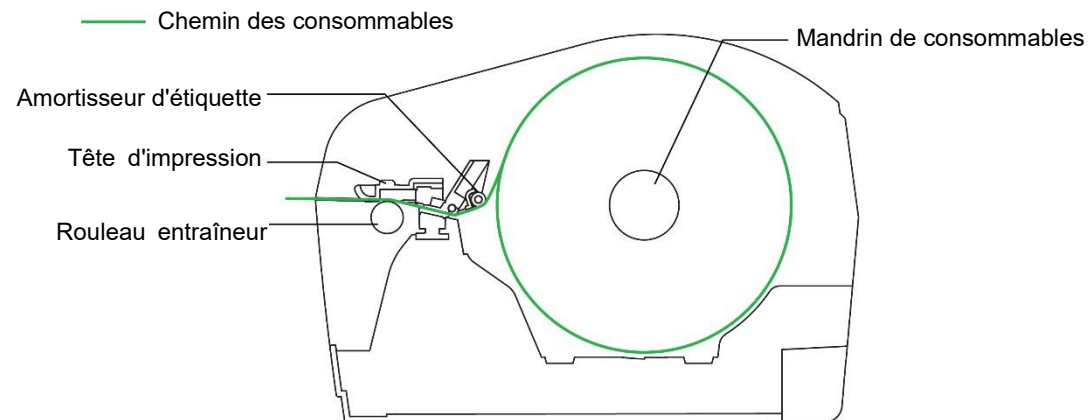

## 4.3 Chargement du ruban (pour la série TH240 uniquement)

1. Tirez les loquets d'ouverture pour ouvrir le capot de l'imprimante.
2. Ouvrez le couvercle d'accès au ruban.

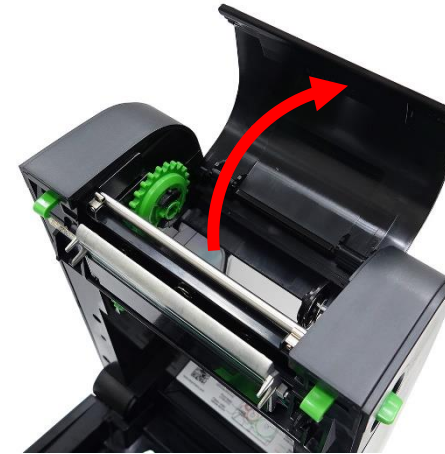

3. Orientez l'adaptateur de mandrin comme indiqué, puis insérez l'adaptateur de mandrin dans le mandrin papier rembobiné fourni.

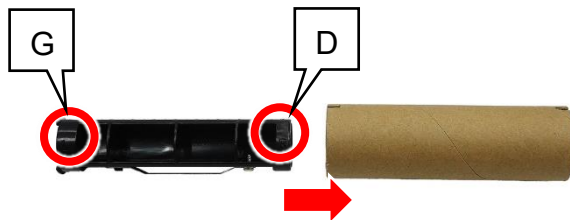

4. Poussez le côté droit du mandrin papier sur la broche droite à ressort, puis alignez le côté gauche du mandrin papier sur le moyeu de la broche gauche en veillant à ce que la nervure carrée de l'adaptateur de mandrin s'insère dans la broche gauche.

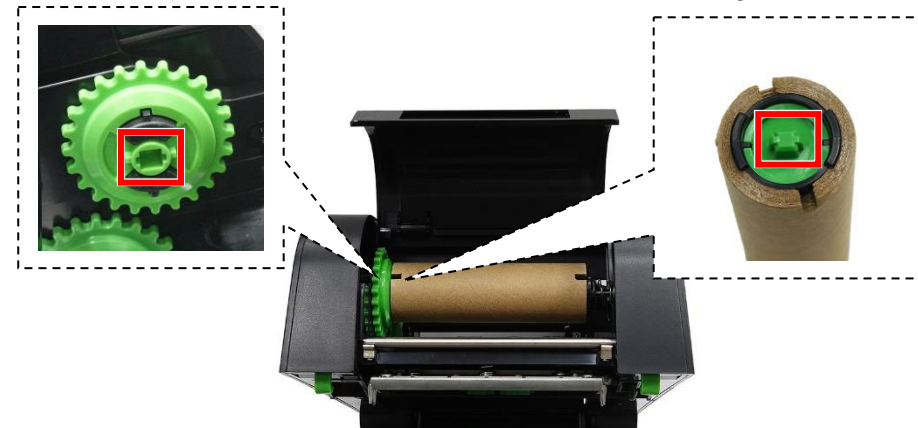

5. Orientez l'adaptateur de mandrin comme indiqué, puis insérez l'adaptateur de mandrin dans le mandrin de ruban.

**REMARQUE :** Cette étape ne s'applique qu'au mandrin de ruban de 1 pouce. Ignorez cette étape si le ruban est doté d'un mandrin de 0,5 pouce.

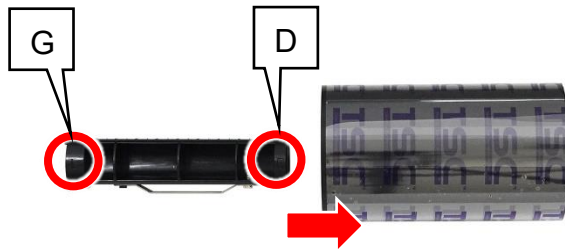

6. Répétez les procédures décrites à l'étape 4 pour charger le ruban dans son compartiment.

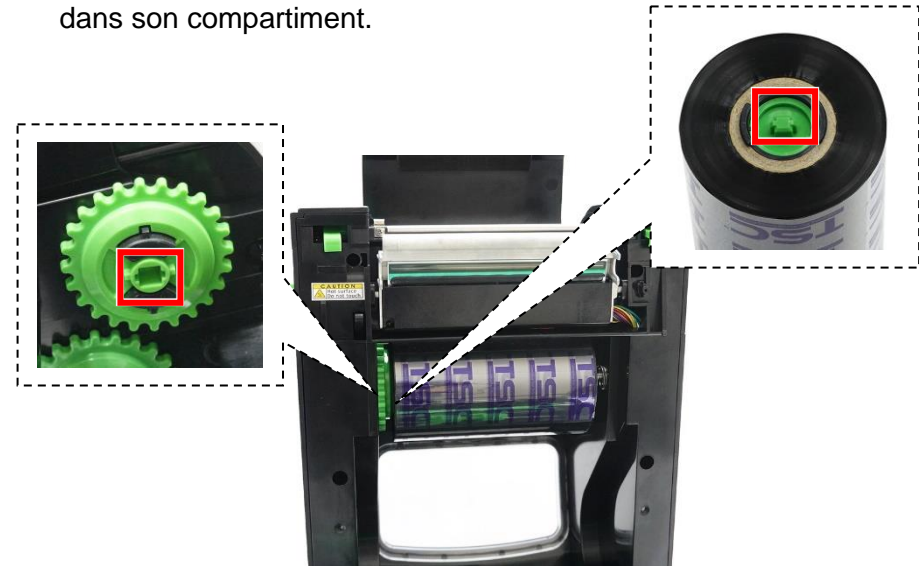

7. Tirez vers le haut la bande adhésive au recto du rouleau du ruban.



8. Collez soigneusement la bande adhésive sur le mandrin papier rembobiné.

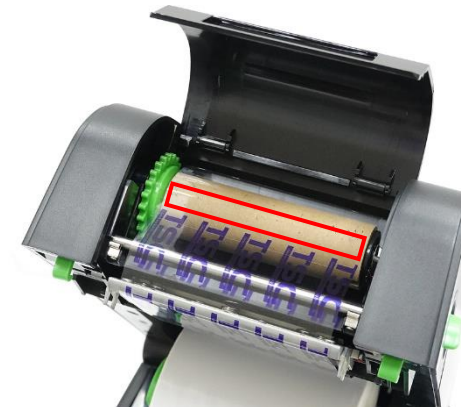

9. Tournez l'engrenage dans le sens indiqué jusqu'à ce que le ruban recouvre complètement la tête d'impression.



10. Continuez à tourner l'engrenage mentionné jusqu'à ce que le ruban recouvre complètement la tête d'impression et éliminez les plis du ruban.

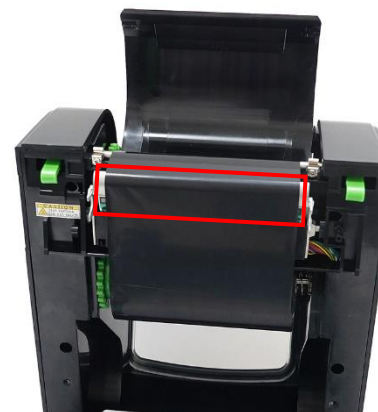

11. Refermez le couvercle d'accès au ruban et le couvercle supérieur.

**REMARQUE :** L'illustration ci-dessous décrit le chemin du ruban et le chemin des consommables pour les imprimantes de la série TH240.

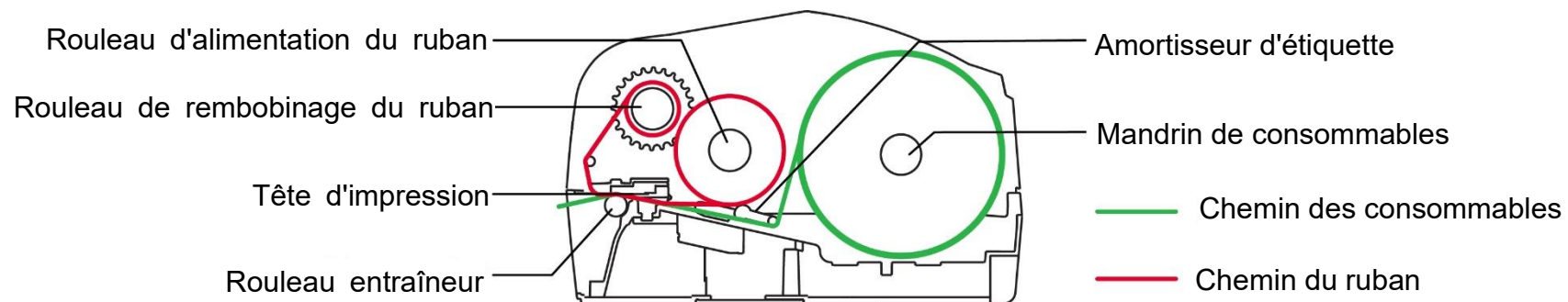

## 4.4 Charger les consommables pour le mode prédécollage (optionnel)

1. Installez le consommable et effectuez un étalonnage du consommable utilisé. Pour plus d'informations sur l'installation du consommable et l'étalonnage, consultez 4.2 Chargement des consommables et 7.2 Capteur.
2. Ouvrez le capot supérieur de l'imprimante.
3. Tirez le consommable jusqu'à ce qu'il sorte du rouleau entraîneur.
4. Ouvrez le cylindre de prédécollage.



5. Retirez quelques étiquettes du support de protection.



6. Faites passer le consommable par l'ouverture du module de prédécollage.

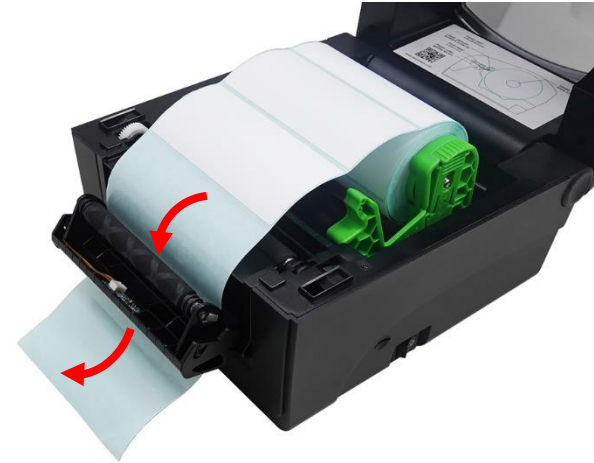

7. Fermez le cylindre de prédécollage.



8. Fermez le capot supérieur de l'imprimante. Réglez le mode d'impression sur le mode Prédécollage, puis imprimez une étiquette pour vérifier si le module Prédécollage fonctionne correctement. Pour savoir comment régler le mode d'impression sur le mode Prédécollage, consultez 6.7 Configuration des kits optionnels et 7.1.1 TSPL.





## 4.5 Charger les consommables en mode découpage (optionnel)

1. Ouvrez le capot supérieur de l'imprimante, puis chargez le consommable. Pour savoir comment ouvrir le capot supérieur de l'imprimante et charger le consommable, consultez 4.2 Chargement des consommables.

2. Poussez le loquet de dégagement comme indiqué pour ouvrir la porte de découpage.



3. Tirez le consommable jusqu'à ce qu'il sorte de la porte de découpage.



4. Fermez la porte de découpage.



**5.** Fermez le capot supérieur de l'imprimante.



**7.** Réglez l'imprimante sur le mode Découpage. Pour plus d'informations sur le réglage de l'imprimante en mode Découpage, consultez 6.7 Configuration des kits optionnels et 7.1.1 TSPL.

**6.** Effectuez l'étalonnage du consommable utilisé. Pour plus d'informations sur la manière d'effectuer l'étalonnage du consommable, consultez 7.2 Capteur.

**8.** Imprimez une étiquette pour vérifier si le module de découpage fonctionne correctement.

# 5 Interface opérateur

Deux options d'interface opérateur sont disponibles sur les imprimantes : l'**interface utilisateur LED** et l'**interface utilisateur LCD**. Outre les deux interfaces utilisateur physiques, vous pouvez également utiliser l'**interface utilisateur Web** pour contrôler et gérer les imprimantes.

## 5.1 Interface utilisateur LED

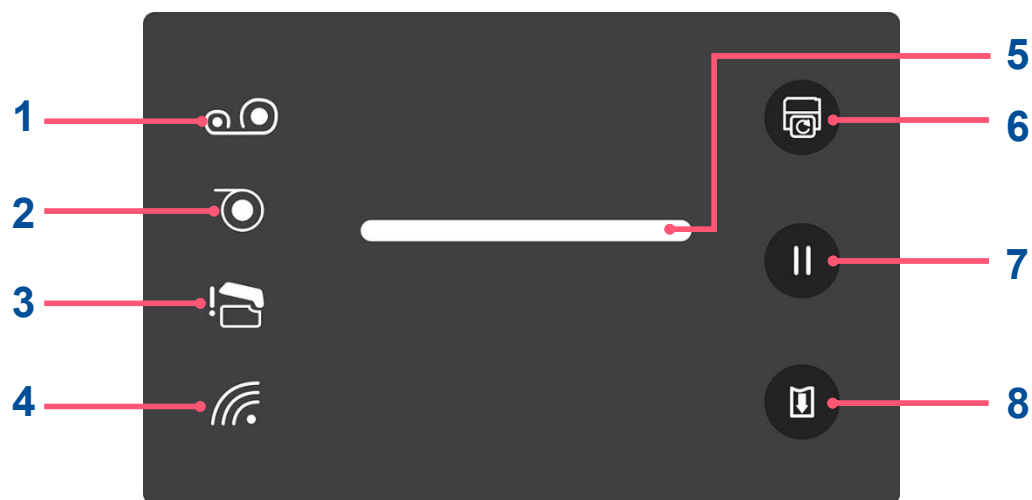

### 5.1.1 Panneau de commande



N°	Nom	Description
1	Indicateur de sortie de ruban	Indique l'alimentation en ruban. <b>ACTIVÉ</b> : Le ruban est épuisé. <b>Clignotant</b> : Le rouleau de ruban est presque fini.
2	Indicateur de manque de papier	Indique l'alimentation en consommable. <b>ACTIVÉ</b> : Le consommable est épuisé. <b>Clignotant</b> : Le papier est coincé dans l'imprimante.

N°	Nom	Description
3	Indicateur d'ouverture de la tête d'impression	Indique si la tête d'impression est correctement fermée. <b>ACTIVÉ</b> : La tête d'impression est ouverte.
4	Indicateur de connexion Wi-Fi	Indique l'état de la connexion Wi-Fi. <b>ACTIVÉ</b> : La connexion sans fil est active.
5	Voyant LED	Consultez 5.1.2 Voyant LED pour obtenir des informations détaillées sur l'indicateur LED et son comportement.
6	Bouton Réimprimer	Réimprime la dernière étiquette.
7	Bouton Pause	Arrête les activités d'impression. Appuyez sur le bouton pour reprendre les activités d'impression.
8	Bouton Avancer	Fait avancer un morceau de consommable.

### 5.1.2 Voyant LED

Couleur		Description
	Vert	<b>ACTIVÉ</b> : L'imprimante est prête à accepter le travail d'impression. <b>Clignotant</b> : Le système est en train de télécharger des données ou l'imprimante est en mode pause.
	Orange	Le système est occupé.
	Rouge	<b>ACTIVÉ</b> : Le capot supérieur de l'imprimante est ouvert ou une erreur de découpage s'est produite. <b>Clignotant</b> : Autres erreurs, par exemple bourrage papier, papier vide, ruban vide, erreur de mémoire, etc.

### 5.1.3 Utilitaires de mise en marche

L'**interface utilisateur LED** comprend un ensemble d'utilitaires qui permettent d'accéder rapidement aux fonctions les plus utilisées de l'imprimante.

Suivez les procédures ci-dessous pour lancer les utilitaires de mise en marche, et sélectionnez la fonction dont vous avez besoin.

1. Éteignez l'imprimante.
2. Appuyez sur le bouton **Avancer** et maintenez-le enfoncé, puis mettez l'imprimante sous tension. Maintenez le bouton **Avancer** enfoncé. L'indicateur LED sur le panneau de commande commence à clignoter dans une séquence de motifs qui indique la fonction qui va être activée.
3. Lorsque l'indicateur LED clignote selon le motif qui indique la fonction dont vous avez besoin, relâchez **Avancer**. Les utilitaires de mise en marche exécutent la fonction que vous avez sélectionnée.

Le tableau ci-dessous décrit la séquence des motifs et leurs fonctions correspondantes.

Couleur et motif des LED Séquence et fonction		Rouge (5 clignotements)	Orange (5 clignotements)	Vert (5 clignotements)	Vert et orange (5 clignotements)	Rouge et orange (5 clignotements)	Vert (ACTIVÉ)
		1	<b>Calibrage du capteur</b> (Capteur d'espacement/de marque noire)	relâcher			
2	<b>Test automatique</b> (Passage en mode vidage)		relâcher				
3	<b>Réglages par défaut</b>			relâcher			
4	<b>Étalonnage de la marque noire</b>				relâcher		
5	<b>Calibrage de l'espacement</b>					relâcher	
6	<b>Prêt</b> (Ignore AUTO.BAS)						relâcher

L'**interface utilisateur LED** fournit également deux raccourcis vers les fonctions **Réglages par défaut** et **Étalonnage du capteur** respectivement.

Pour rétablir les **Réglages par défaut** :

1. Éteignez l'imprimante.
2. Appuyez sur les boutons **Avancer + Pause** et maintenez-les enfoncés, puis mettez l'imprimante sous tension. Lorsque l'imprimante émet deux bips, relâchez les deux boutons. Toutes les configurations de l'imprimante seront réinitialisées aux valeurs d'usine.

Pour lancer l'**Étalonnage du capteur** :

1. Éteignez l'imprimante.
2. Appuyez sur le bouton **Pause** et maintenez-le enfoncé, puis mettez l'imprimante sous tension. Lorsque l'imprimante émet deux bips, relâchez **Pause**. L'imprimante commencera automatiquement à étalonner le capteur.

## 5.2 Interface utilisateur LCD

### 5.2.1 Écran LCD

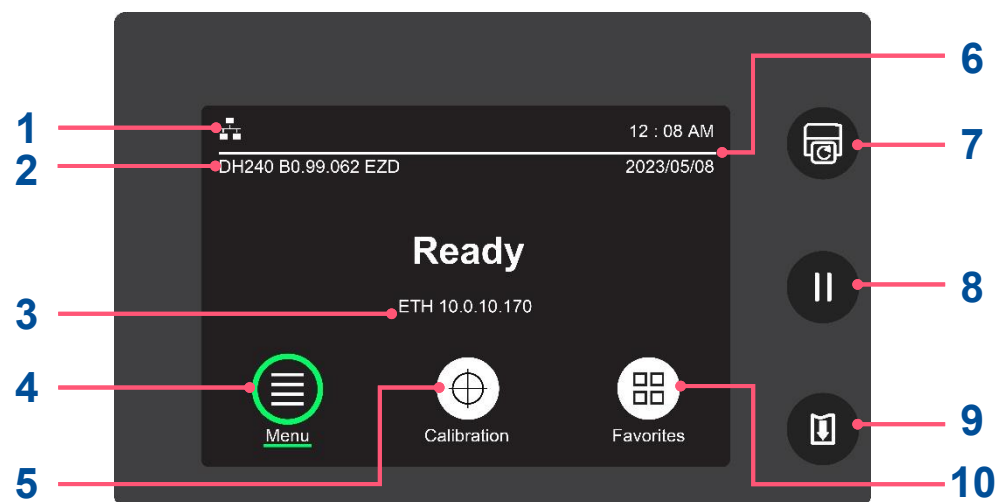

N°	Nom	Description
1	Zone d'indicateurs à icône	Affiche des icônes indiquant l'état de l'imprimante. Pour plus d'informations, consultez 5.2.3 Indicateurs à icône.
2	Nom du modèle et microprogramme	Affiche le nom du modèle de l'imprimante et la version du microprogramme.
3	Adresse Ethernet et Wi-Fi	Affiche l'adresse IP Ethernet ou Wi-Fi lors de la connexion au réseau Ethernet ou Wi-Fi.
4	Menu	Inclut plus d'options de réglage. Pour plus d'informations, consultez 7 Écran principal.
5	Calibrage	Étalonne l'imprimante en fonction du type de consommable que vous souhaitez utiliser. Pour plus d'informations, reportez-vous à la section <b>Étalonnage automatique</b> dans 7.2 Capteur.
6	Date et heure	Affiche la date et l'heure. Reportez-vous à 7.4 Avancé pour savoir comment configurer la date et l'heure de l'imprimante.
7	Bouton Réimprimer	Réimprime la dernière étiquette.
8	Bouton Pause	Arrête les activités d'impression. Appuyez sur le bouton pour reprendre les activités d'impression.
9	Bouton Avancer	Fait avancer un morceau de consommable.
10	Favoris	Ajoute et supprime les fonctions les plus utilisées dans la liste des favoris. Reportez-vous à 7.7 Favoris pour savoir comment ajouter et supprimer vos fonctions les plus utilisées dans la liste des favoris.

## 5.2.2 Utilitaires de mise en marche



L'**interface utilisateur LCD** comprend un ensemble d'utilitaires qui permettent d'accéder rapidement aux fonctions les plus utilisées de l'imprimante. Suivez les procédures ci-dessous pour lancer les utilitaires de mise sous tension et sélectionner la fonction que vous souhaitez utiliser.

1. Éteignez l'imprimante.
2. Appuyez sur le bouton **Avancer** et maintenez-le enfoncé, puis mettez l'imprimante sous tension. Maintenez le bouton **Avancer** enfoncé. L'écran commence à diffuser une série d'images dans l'ordre suivant, pour indiquer la fonction qui va être activée.
3. Lorsque l'image indiquant la fonction souhaitée apparaît à l'écran, relâchez le bouton **Avancer**. Les utilitaires de mise en marche exécutent la fonction que vous avez sélectionnée.

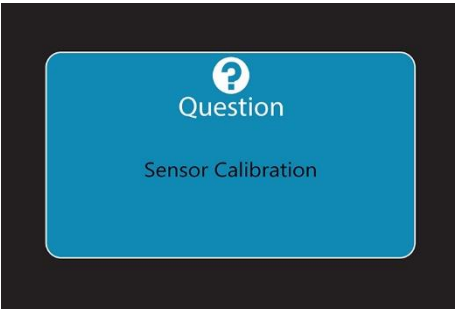
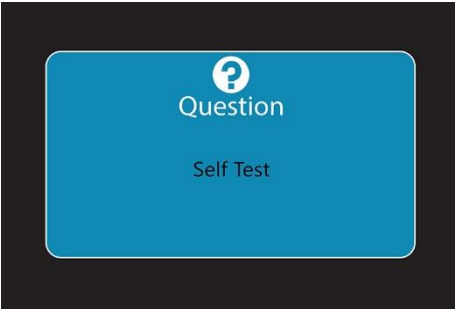
Le tableau ci-dessous décrit la séquence des images et les fonctions correspondantes.



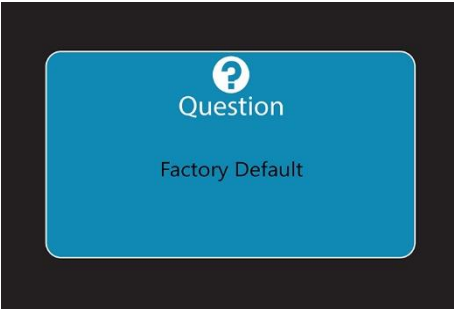

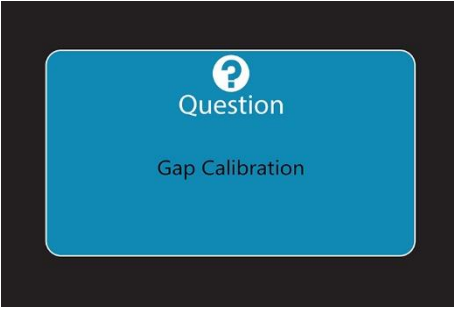
Séquence et fonction		Image
1	<b>Calibrage du capteur</b> (Capteur d'espacement/de marque noire)	 The image shows a blue LCD screen with a white question mark icon at the top. Below the icon, the word "Question" is written in white. At the bottom of the screen, the text "Sensor Calibration" is displayed in white.
2	<b>Test Automatique</b> (Passage en mode vidage)	 The image shows a blue LCD screen with a white question mark icon at the top. Below the icon, the word "Question" is written in white. At the bottom of the screen, the text "Self Test" is displayed in white.



Séquence et fonction		Image
3	Réglages par défaut	 A screenshot of a blue menu box with a white question mark icon at the top. Below the icon, the word "Question" is written in white. Underneath, the text "Factory Default" is displayed in white.
4	Étalonnage de la marque noire	 A screenshot of a blue menu box with a white question mark icon at the top. Below the icon, the word "Question" is written in white. Underneath, the text "Blinc Calibration" is displayed in white.
5	Gap Calibration (Calibrage de l'espacement)	 A screenshot of a blue menu box with a white question mark icon at the top. Below the icon, the word "Question" is written in white. Underneath, the text "Gap Calibration" is displayed in white.
6	Prêt (Ignore AUTO.BAS)	L'écran principal s'affiche si l'utilisateur ne sélectionne aucune des fonctions susmentionnées.

### 5.2.3 Indicateurs à icône

**REMARQUE** : Les icônes ne s'appliquent qu'aux modèles équipés d'une **interface utilisateur LCD**.

Icône	Description
	Indique que l'imprimante est connectée au réseau sans fil.
	Indique que l'imprimante est connectée au réseau Ethernet.
	Indique que l'imprimante est appariée à un appareil externe via Bluetooth ou que l'imprimante reçoit des données via Bluetooth.
	Indique la quantité restante du rouleau de ruban.
	Indique que la tête d'impression doit être entretenue.

## 5.3 Interface utilisateur Web

L'**interface utilisateur Web** permet aux utilisateurs de contrôler et de gérer une ou plusieurs imprimantes à l'aide d'un dispositif distant sur le réseau.

### 5.3.1 Ouverture de l'interface utilisateur Web

Procédez comme suit pour ouvrir l'interface utilisateur Web de l'imprimante :

1. Ouvrez votre navigateur Web.
2. Entrez l'adresse IP de l'imprimante dans la barre d'adresse du navigateur et appuyez sur « Entrée ».

**REMARQUE :** Pour connaître l'adresse IP de l'imprimante, vous pouvez consulter 6 TSC Console pour obtenir des informations détaillées, ou contacter votre service informatique pour obtenir de l'aide.

#### REMARQUE :

- ♦ **En raison de réglementations régionales, les utilisateurs se connectant pour la première fois dans certaines régions seront invités à définir un nouveau nom d'utilisateur et un nouveau mot de passe. L'écran vous invitait à définir un nouveau nom d'utilisateur et un nouveau mot de passe s'affiche lorsque vous connectez pour la première fois.**

**Saisissez le nom d'utilisateur administrateur « admin » et son mot de passe par défaut « admin ».**

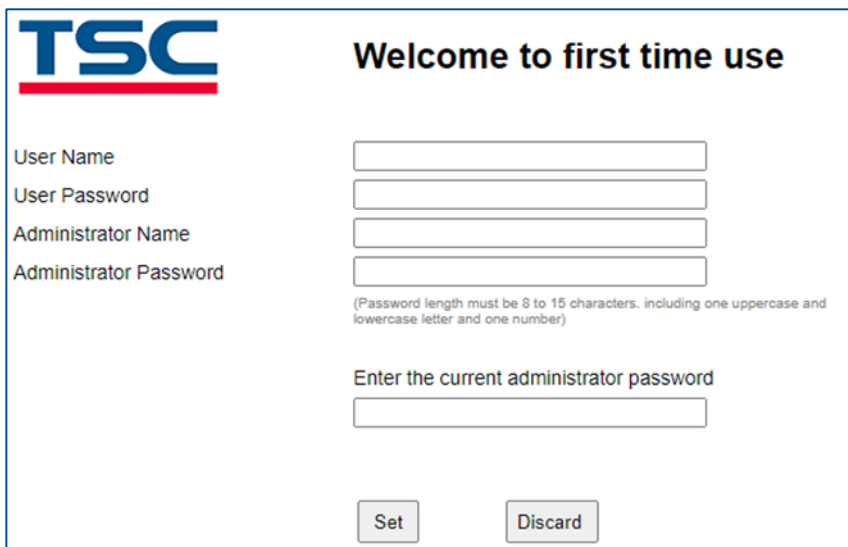

The screenshot shows a web interface for TSC. At the top left is the TSC logo. To its right, the text reads "Welcome to first time use". Below this, there are four input fields: "User Name", "User Password", "Administrator Name", and "Administrator Password". A note below the "Administrator Password" field states: "(Password length must be 8 to 15 characters, including one uppercase and lowercase letter and one number)". Below these fields is a label "Enter the current administrator password" followed by another input field. At the bottom of the form are two buttons: "Set" and "Discard".

- ◆ Les règles de définition du mot de passe sont les suivantes : la longueur est limitée de 8 à 15 caractères, il doit contenir au moins une lettre majuscule et une minuscule, et un chiffre. Le contenu peut être constitué de lettres, de chiffres ou de symboles de l'alphabet latin, mais les caractères à deux octets ne sont pas pris en charge.
- ◆ Pour des raisons de sécurité, l'imprimante redémarrera si vous entrez un mot de passe incorrect 5 fois.

3. Lorsque l'écran s'affiche, vous pouvez commencer à utiliser l'interface utilisateur Web pour gérer l'imprimante.

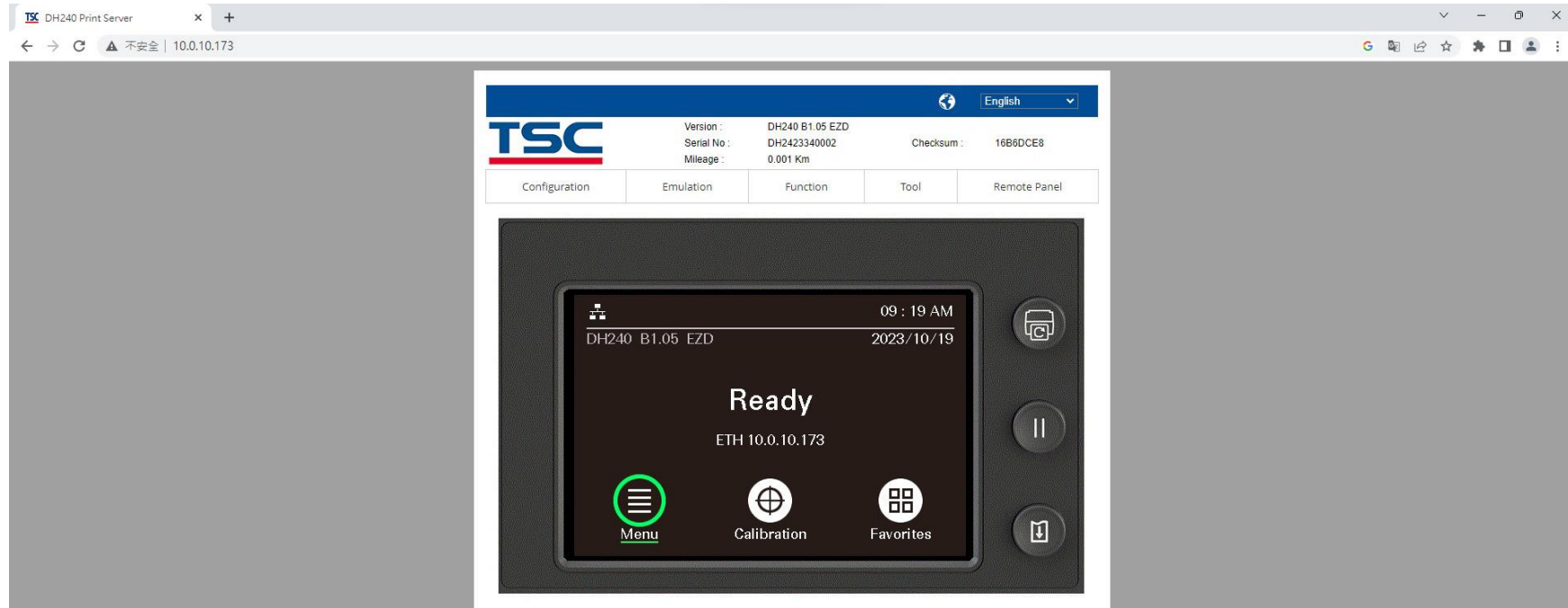

## 5.3.2 Introduction à l'interface utilisateur Web

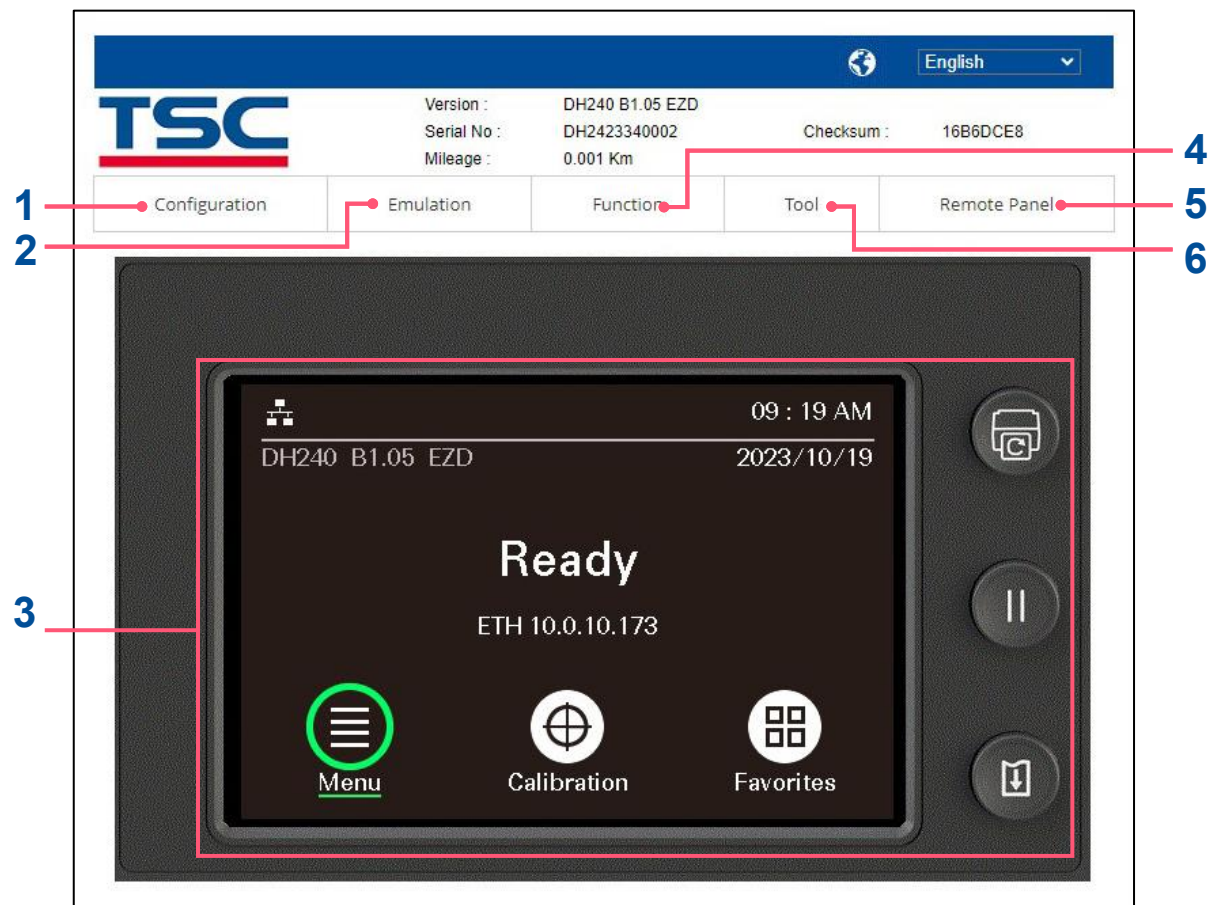

N°	Description	N°	Description
1	Pour plus d'informations, consultez 5.3.2.1 Configuration.	4	Pour plus d'informations, consultez 5.3.2.3 Fonction.
2	Pour plus d'informations, consultez 5.3.2.2 Émulation.	5	Ouvre le panneau de commande visualisé. Pour plus d'informations, consultez 5.3.2.4 Interface de commande visualisée.
3	Pour plus d'informations, consultez 5.3.2.4 Interface de commande visualisée.	6	Pour plus d'informations, consultez 5.3.2.6 Outil.

### 5.3.2.1 Configuration

Élément		Description
Imprimer	Réglages communs	Configure l'imprimante à l'aide de l'ensemble de commandes TSPL. Pour plus d'informations, consultez 7.1.1 TSPL.
	Ajuster	Règle l'emplacement de l'impression et de l'arrêt. Pour plus d'informations, consultez 7.1.1 TSPL.
	Média	Configure les paramètres relatifs au type de consommable et règle le capteur de consommable. <b>REMARQUE</b> : Pour la série DH240, lorsque vous utilisez le capteur de marque noire supérieur, vous devez déplacer le capteur de marque noire inférieur vers le côté gauche ou droit de l'imprimante pour éviter les interférences et obtenir un meilleur résultat d'étalonnage.
	Calibrage	Configure les paramètres qui affectent l'étalonnage du consommable.
RS232		Configure les paramètres pour RS-232.
Bluetooth		Configure les paramètres Bluetooth.
Ethernet		Configure les paramètres Ethernet.
802.1X		Configure l'authentification 802.1X.
Wi-Fi		Configure les paramètres Wi-Fi.
Filtre de port RAW		Configure les paramètres du filtre de port RAW.
Configuration RTC		Définit la date et l'heure de l'imprimante.

### 5.3.2.2 Émulation

Élément	Description
Z	Émule le langage d'imprimante Zebra et permet aux utilisateurs de configurer l'imprimante.
D :	Émule le langage d'imprimante Datamax et permet aux utilisateurs de configurer l'imprimante.

### 5.3.2.3 Fonction

Élément	Description
<b>Paramètres SOTI</b>	Définit le serveur MQTT et gère les fichiers de certificat d'autorité de certification.
<b>TPH Care</b>	Surveille l'état de la tête d'impression.
<b>E-mail</b>	Configure le serveur SMTP.
<b>SNTP</b>	Configure le serveur SNTP.
<b>SNMP</b>	Configure le protocole SNMP (Simple Network Management Protocol) pour l'imprimante.
<b>Mot de passe Web</b>	Définit le nom d'utilisateur/administrateur et le mot de passe correspondant.
<b>Journal</b>	Enregistre les activités de l'imprimante.
<b>Fonction</b>	Permet d'accéder rapidement aux fonctions suivantes : <ul style="list-style-type: none"><li>• <b>Réinitialiser l'imprimante</b></li><li>• <b>Page de configuration</b></li><li>• <b>Calibrage du capteur</b></li><li>• <b>Réglages par défaut</b></li><li>• <b>Ignorer AUTO.BAS</b></li><li>• <b>Wi-Fi préféré/Ethernet préféré</b></li><li>• <b>Envoyer un fichier à l'imprimante</b></li></ul>

### 5.3.2.4 Interface de commande visualisée

Le panneau de commande visualisé présente la même interface utilisateur que les modèles livrés avec un écran LCD. Cette fonction s'applique également aux modèles qui ne disposent pas d'un écran LCD. Pour savoir comment utiliser les boutons et les options de réglage du panneau de commande, consultez 5.2.1 Écran LCD.

### 5.3.2.5 Panneau à distance

Il permet aux utilisateurs d'ouvrir le panneau de commande visualisé. Pour plus d'informations, consultez 5.3.2.4 Interface de commande visualisée.

### 5.3.2.6 Outil

Élément	Description
<b>Gestionnaire de fichiers</b>	Gère les fichiers enregistrés dans la mémoire intégrée.
<b>Outil de communication</b>	Envoie des ensembles de commandes ou des instructions à l'imprimante.
<b>Mettre à jour le microprogramme</b>	Met à jour le microprogramme de l'imprimante.
<b>Effacer l'historique de la navigation</b>	Efface l'historique de navigation.
<b>Page Web classique</b>	Passe à l'interface utilisateur classique.



# 6 TSC Console

Conçue spécialement pour les imprimantes TSC, la **console TSC** permet aux utilisateurs de déployer, gérer, surveiller et dépanner les connexions filaires ou sans fil pour une ou plusieurs imprimantes. La **console TSC** réduit les coûts informatiques et augmente le temps de disponibilité des imprimantes grâce à une installation pratique prête à l'emploi et une interface utilisateur graphique Windows simplifiée. Elle améliore la robustesse grâce à des capacités de gestion intégrées, et garantit que les imprimantes sont disponibles, fiables et utilisables à tout moment.

## 6.1 Lancement de la console TSC

Suivez les étapes ci-dessous pour lancer la **console TSC** :

1. Double-cliquez sur l'icône de la **console TSC** sur le bureau de votre ordinateur pour lancer la **console TSC**. Après avoir lancé la **console TSC**, l'écran suivant s'affiche.

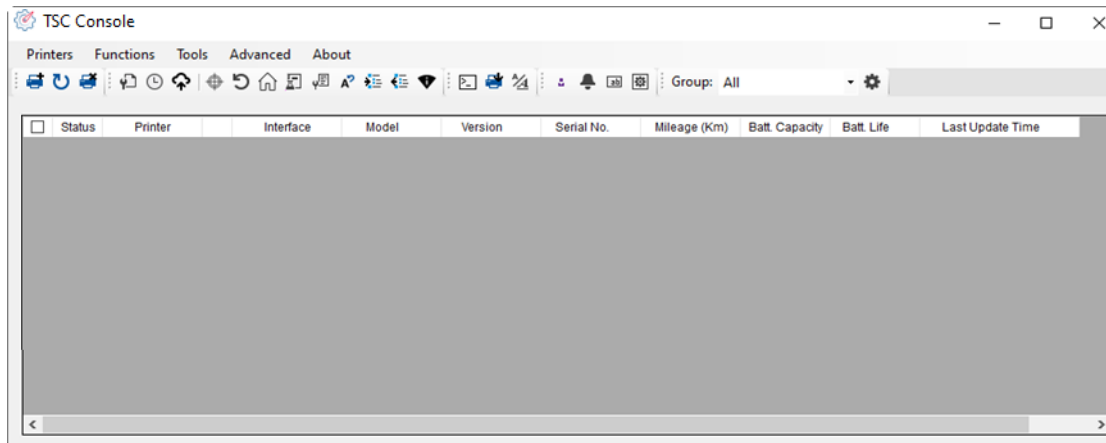

2. Sélectionnez **Imprimantes > Ajouter des imprimantes** pour ajouter la nouvelle imprimante à la page principale de la **console TSC**.

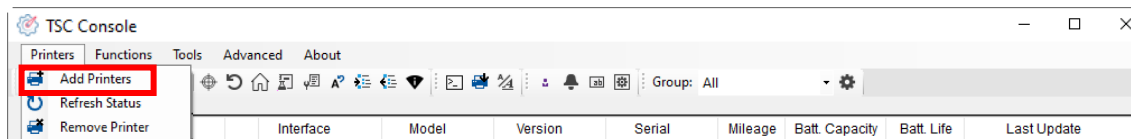

3. Sélectionnez la connexion en fonction de la manière dont l'imprimante est connectée à votre ordinateur, puis sélectionnez **OK** pour ajouter l'imprimante.

**REMARQUE** : L'image ci-dessous montre que l'imprimante est connectée à un ordinateur via le câble USB.

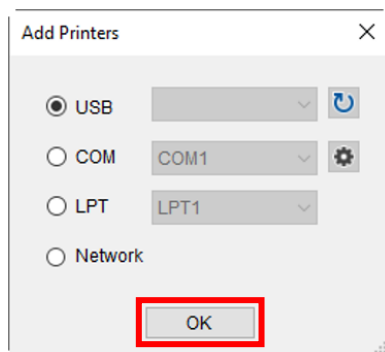

4. Sélectionnez et commencez à configurer l'imprimante.

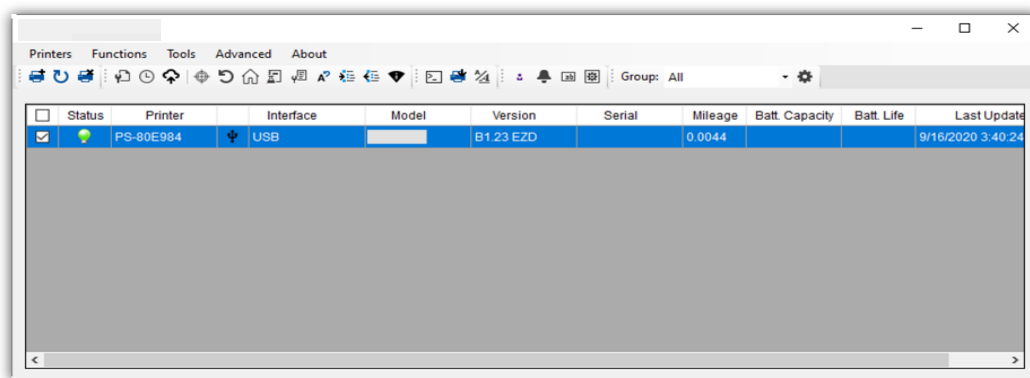

**REMARQUE** : Vous pouvez vous reporter au **manuel de programmation de la console TSC** pour plus d'informations.

## 6.2 Ajout d'une interface Ethernet

Vous pouvez ajouter une interface Ethernet à la page principale de la **console TSC** et contrôler l'imprimante par le biais d'un réseau câblé.

Suivez les étapes ci-dessous pour ajouter une interface Ethernet à la page principale de la **console TSC** :

1. Ajoutez l'imprimante à la page principale de la **console TSC** via le port USB ou le port COM. Pour savoir comment ajouter l'imprimante à la page principale de la **console TSC**, consultez 6.1 Lancement de la console TSC.

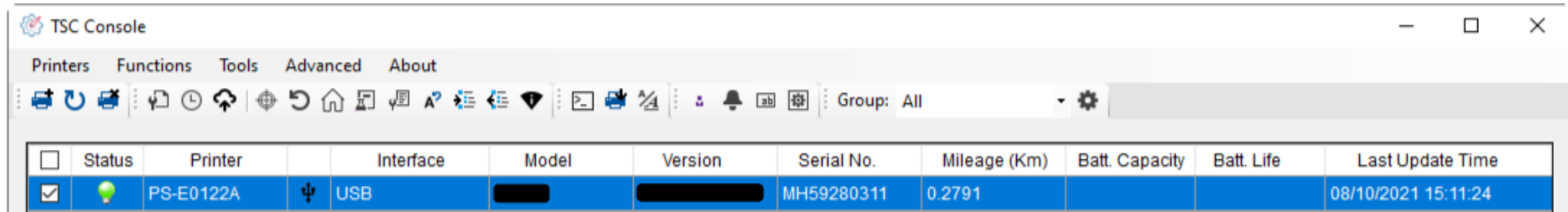

The screenshot shows the TSC Console application window. The title bar reads "TSC Console". The menu bar includes "Printers", "Functions", "Tools", "Advanced", and "About". Below the menu bar is a toolbar with various icons. A "Group: All" dropdown menu is visible on the right. The main content area displays a table with the following data:

<input type="checkbox"/>	Status	Printer	Interface	Model	Version	Serial No.	Mileage (Km)	Batt. Capacity	Batt. Life	Last Update Time
<input checked="" type="checkbox"/>		PS-E0122A	USB			MH59280311	0.2791			08/10/2021 15:11:24

2. Double-cliquez sur l'imprimante que vous souhaitez configurer. Lorsque la page **Configuration de l'imprimante** s'affiche, sélectionnez l'onglet **Ethernet**. Notez l'adresse IP de l'imprimante ; elle est nécessaire pour ajouter l'interface Ethernet.

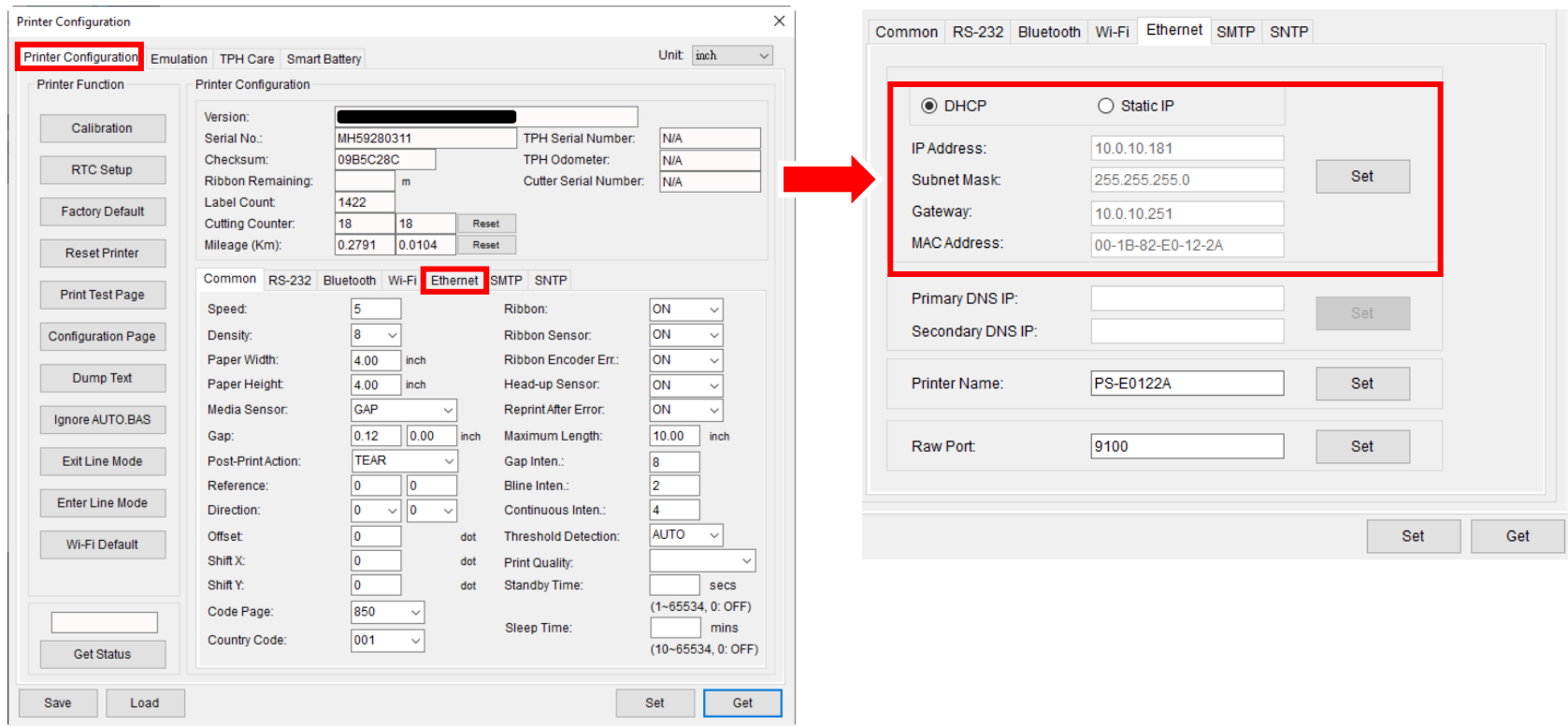

3. Accédez à la page principale de la **console TSC**. Sélectionnez **Imprimantes > Ajouter des imprimantes**.

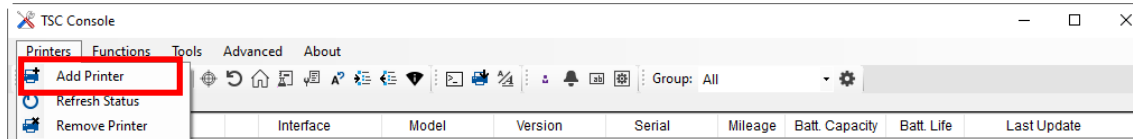

4. Sélectionnez **Réseau**, puis **OK**. Saisissez l'adresse IP de l'imprimante que vous venez de noter dans le champ **Adresse IP**, puis sélectionnez **Découvrir**.

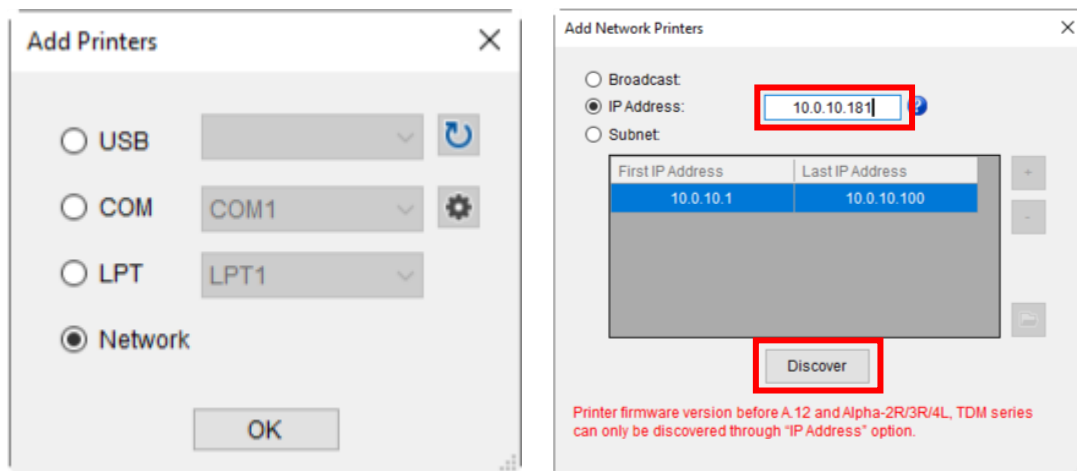

5. Lorsque le message vous informe que l'imprimante correspondante a été trouvée, sélectionnez **OK** pour terminer la configuration. L'interface Ethernet est affichée sur la page principale de la **console TSC**.

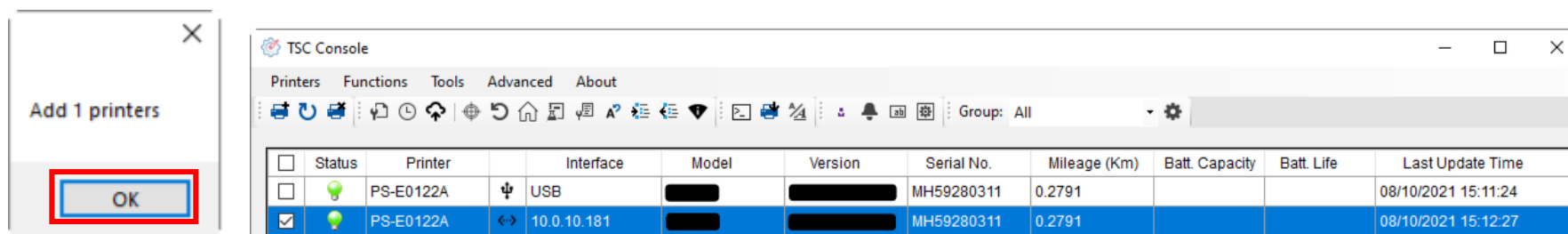

## 6.3 Ajout d'une interface Wi-Fi

Vous pouvez ajouter une interface Wi-Fi à la page principale de la **console TSC** et contrôler l'imprimante via un réseau sans fil. Suivez les étapes ci-dessous pour ajouter une interface Wi-Fi à la page principale de la **console TSC** :

1. Ajoutez l'imprimante à la page principale de la **console TSC** via le port USB ou le port COM. Pour savoir comment ajouter l'imprimante à la page principale de la **console TSC**, consultez Lancement de la console TSC.
2. Double-cliquez sur l'imprimante que vous souhaitez configurer pour ouvrir la page **Configuration de l'imprimante**.
3. Lorsque la page **Configuration de l'imprimante** s'affiche, sélectionnez **Obtenir** pour récupérer les informations relatives à l'imprimante.
4. Sélectionnez l'onglet **Wi-Fi** pour ouvrir le menu de configuration du Wi-Fi.

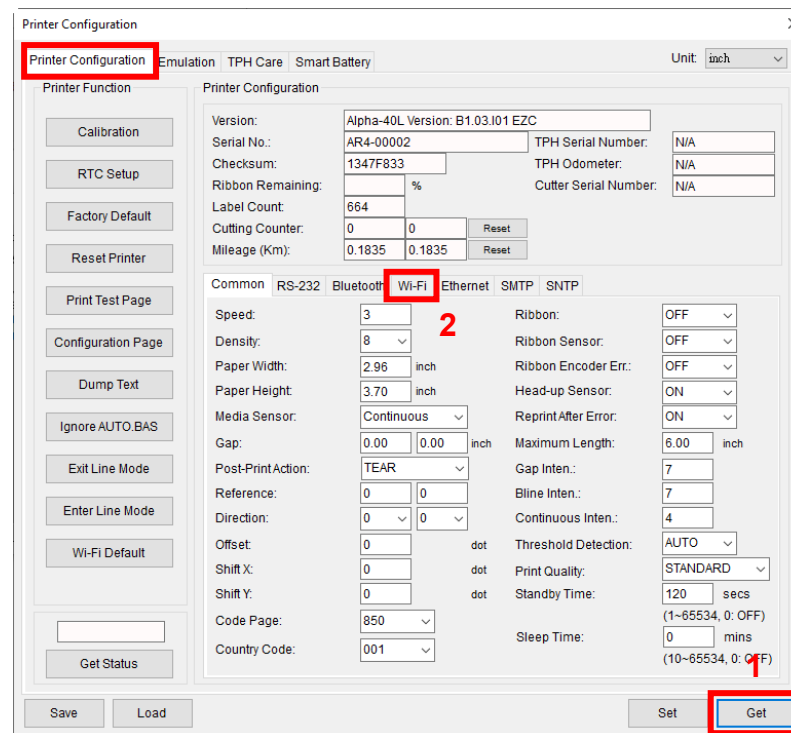
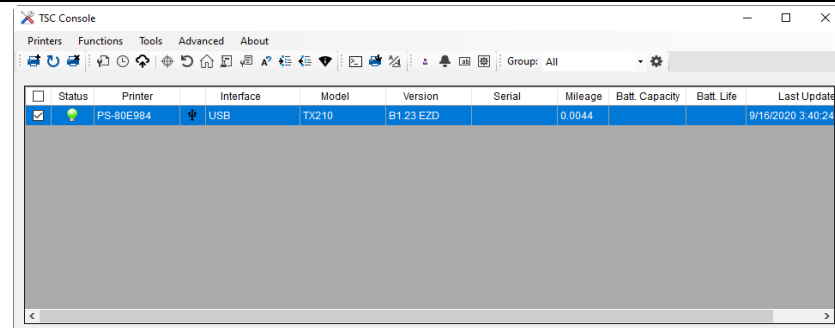

Lors de l'utilisation du chiffrement WPA-Personal :

- (1) Saisissez le nom du réseau dans le champ **SSID**.
- (2) Sélectionnez **WPA-Personal** dans le champ **Chiffrement WLAN**.
- (3) Saisissez le mot de passe du réseau Wi-Fi dans le champ **Clé**.
- (4) Réglez **DHCP** sur **ACTIVÉ**. Si **DHCP** est réglé sur **DÉSACTIVÉ**, vous devez spécifier des informations dans les champs **Adresse IP**, **Masque de sous-réseau** et **Passerelle**.
- (5) Sélectionnez **Définir** pour terminer la configuration.

**REMARQUE** : Les champs marqués en jaune indiquent que les informations qu'ils contiennent ont été modifiées avant de sélectionner **Définir** pour terminer la configuration.

**REMARQUE** : Les utilisateurs sont également autorisés à modifier le nom de l'imprimante et du port RAW dans les champs **Nom de l'imprimante** et **Port RAW**.

Common RS-232 Bluetooth Wi-Fi Ethernet SMTP SNTP

Built-in Wi-Fi Module

SSID: **SSID\_1** EAP Type:

WLAN Encryption: **WPA-Personal** Username:

Key: **\*\*\*\*\*** Password:

DHCP: **ON** **1** File Name Browse

IP Address:  CA Certificate:

Subnet Mask: 0.0.0.0 Client Certificate:

Gateway:  Private Key:

Primary DNS IP:  EAP-FAST PAC:

Secondary DNS IP:

Raw Port: 9100

Printer Name: PS-FF153C Wi-Fi Version: 3.7.1.0R6

MAC Address: 00:1B:82:FF:15:3C RSSI: 0

**2**

Lors de l'utilisation du chiffrement WPA-Enterprise :

- (1) Saisissez le nom du réseau dans le champ **SSID**.
- (2) Sélectionnez **WPA-Enterprise** dans le champ **Chiffrement WLAN**.
- (3) Réglez **DHCP** sur **ACTIVÉ**. Si **DHCP** est réglé sur **DÉSACTIVÉ**, vous devez spécifier des informations dans les champs **Adresse IP**, **Masque de sous-réseau** et **Passerelle**.
- (4) Sélectionnez le type EAP dans le champ **Type EAP**.
- (5) Téléchargez le certificat et la clé pour les champs **Certificat CA**, **Certificat client**, et **Clé privée** respectivement.
- (6) Sélectionnez **Définir** pour terminer la configuration.

**REMARQUE** : Les champs marqués en jaune indiquent que les informations qu'ils contiennent ont été modifiées avant de sélectionner **Définir** pour terminer la configuration.

**REMARQUE** : Les utilisateurs sont également autorisés à modifier le nom de l'imprimante et du port RAW dans les champs **Nom de l'imprimante** et **Port RAW**.

Common RS-232 Bluetooth Wi-Fi Ethernet SMTP SNTP

Built-in Wi-Fi Module

SSID: **SSID\_2** EAP Type:

WLAN Encryption: **WPA-Enterprise** Username:

Key: **\*\*\*\*\*** Password:

DHCP: **ON** **1** File Name Browse

IP Address:  CA Certificate:

Subnet Mask: 0.0.0.0 Client Certificate:

Gateway:  Private Key:

Primary DNS IP:  EAP-FAST PAC:

Secondary DNS IP:

Raw Port: 9100

Printer Name: PS-FF153C Wi-Fi Version: 3.7.1.0R6

MAC Address: 00:1B:82:FF:15:3C RSSI: 0

**2**

**3**

5. Après avoir sélectionné **Définir** pour terminer la configuration, le message s'affiche à l'écran et l'imprimante redémarre automatiquement.

Please Wait



Please wait as this may take a few seconds...

6. Après le redémarrage de l'imprimante, l'adresse IP de l'imprimante, l'icône Wi-Fi et l'adresse Wi-Fi s'affichent sur l'écran de l'imprimante.

**REMARQUE** : L'adresse IP de l'imprimante devrait s'afficher sur l'écran de l'imprimante dans les 5 à 15 secondes suivant le redémarrage de l'imprimante. Si l'adresse IP n'apparaît pas, suivez les étapes décrites dans [6.4 Initialisation des paramètres Wi-Fi](#) de l'imprimante pour restaurer les paramètres Wi-Fi aux valeurs par défaut, puis reconfigurez la connexion Wi-Fi.

7. Retirez le câble d'interface.

8. Accédez à la page principale de la **console TSC**, sélectionnez **Imprimantes > Ajouter des imprimantes**, puis **Réseau** pour ajouter l'imprimante.

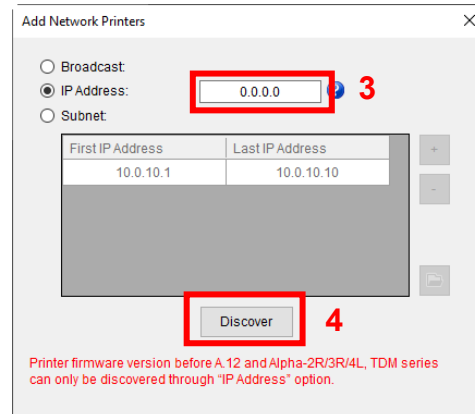
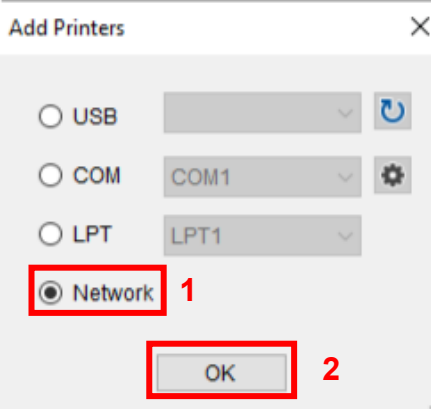



9. Accédez à la page principale de la **console TSC**.
10. Sélectionnez **Fonctions > Imprimer une page de test** pour vérifier si vous pouvez contrôler l'imprimante via la connexion Wi-Fi.

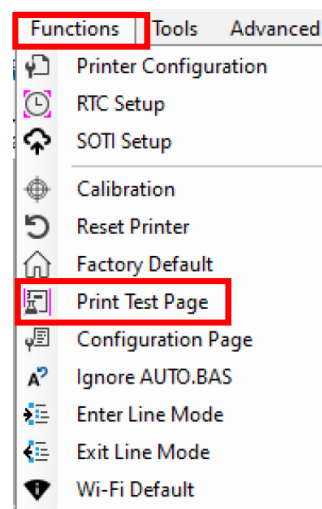

## 6.4 Initialisation des paramètres Wi-Fi de l'imprimante

1. Accédez à la page principale de la **console TSC**.
2. Sélectionnez l'onglet **Fonctions**.

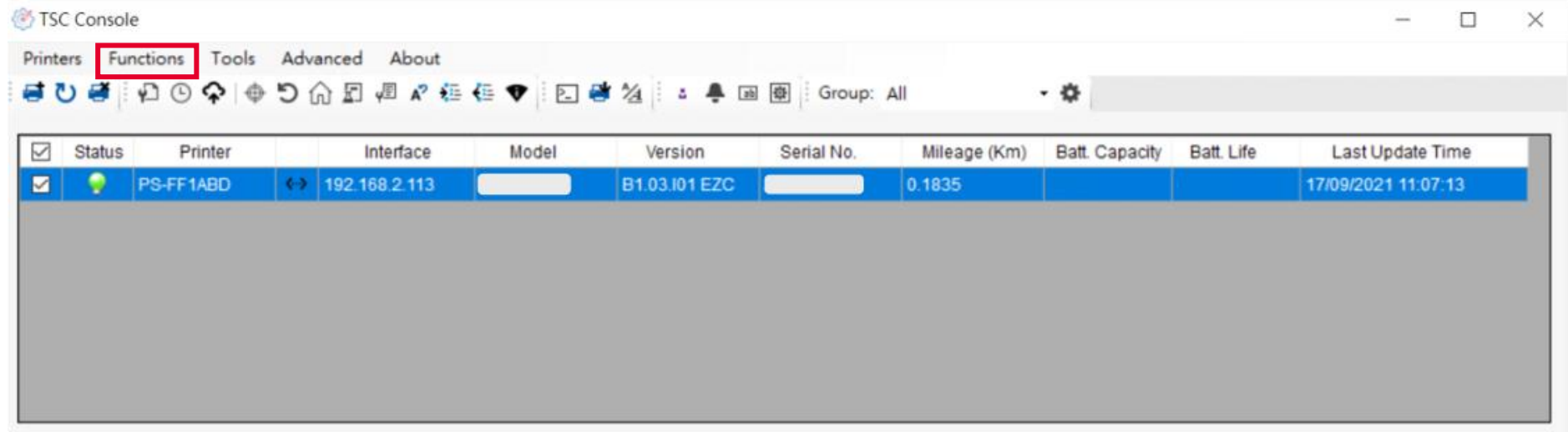

3. Sélectionnez **Valeur Wi-Fi par défaut** pour rétablir les paramètres Wi-Fi aux valeurs par défaut.

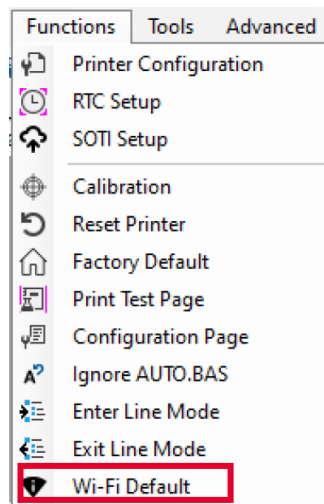

## 6.5 TPH Care

La fonction d'autodiagnostic TPH Care permet aux utilisateurs de scanner et de détecter les points défectueux sur la tête d'impression pendant le processus d'impression. Elle permet de réduire les temps d'arrêt, d'éviter les étiquettes défectueuses et les codes-barres de mauvaise qualité pour les tâches critiques.

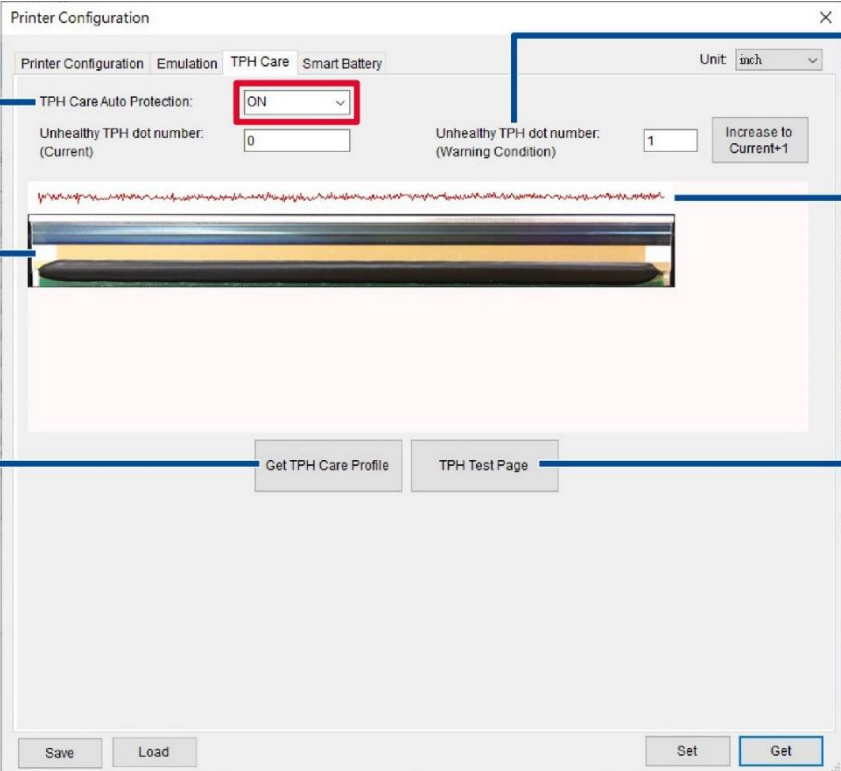

1. Définit le rappel que les points défectueux ont atteint les nombres configurés.

2. Affiche la différence entre les points défectueux et la moyenne de tous les autres bons points de la série. La hausse indique qu'il est très probable que les points de la zone correspondante de la tête d'impression soient défectueux.

3. Imprime la page de test afin que les utilisateurs puissent vérifier l'état de la tête d'impression.

4. Détecte les points défectueux sur la tête d'impression.

5. Permet de vérifier la présence de points défectueux sur la tête d'impression.

6. Active/désactive la **protection automatique TPH Care**.

Suivez les étapes ci-dessous pour ouvrir la page **TPH Care** :

1. Double-cliquez sur l'imprimante que vous souhaitez configurer sur la page principale de la **console TSC** pour ouvrir le menu **Configuration de l'imprimante**.

2. Sélectionnez l'onglet **TPH Care** pour accéder à la page **TPH Care**.

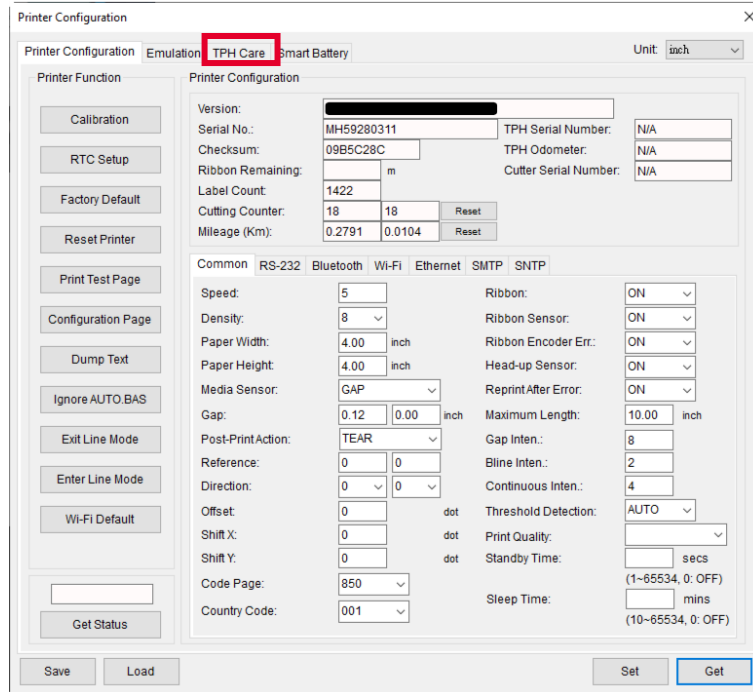

3. Activez la fonction **Protection automatique TPH Care** (Par défaut : **DÉSACTIVÉ**).

4. Sélectionnez **Obtenir le profil TPH Care** pour vérifier l'état de la tête d'impression.

Si le motif s'étend à peu près à plat, cela signifie que l'état de la tête d'impression est bon. Vous pouvez également vérifier le champ **Nombre de points TPH défectueux**. Si le nombre de points défectueux est de 0, cela signifie que l'état de la tête d'impression est bon.

Si des hausses ou des pics apparaissent comme dans l'image suivante, il est très probable que des points défectueux se trouvent dans la zone correspondante de la tête d'impression. L'imprimante cesse alors d'imprimer.

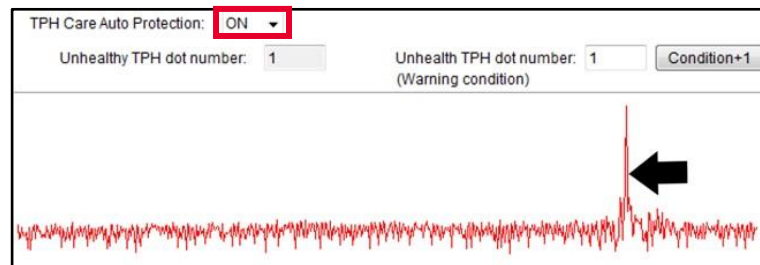

## 6.6 Fonctions principales de l'imprimante

Les boutons de fonction sont situés sur le côté gauche de la page **Configuration de l'imprimante**. Les boutons de fonction permettent de gérer et de configurer l'imprimante.

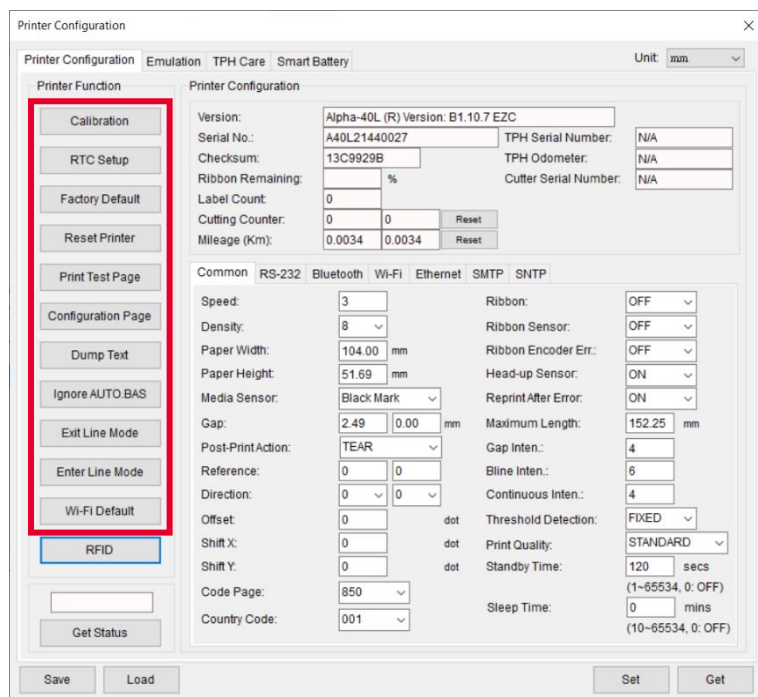

Élément	Description
<b>Calibrage</b>	Détecte le type de consommable et la taille de l'étiquette.
<b>Configuration RTC</b>	Synchronise l'imprimante avec l'horloge en temps réel de l'ordinateur.
<b>Réglages par défaut</b>	Restaure les paramètres de l'imprimante aux valeurs par défaut.
<b>Réinitialiser l'imprimante</b>	Redémarre l'imprimante.
<b>Impression d'une page test</b>	Imprime la page de test en fonction de la taille d'étiquette spécifiée et le type de capteur.
<b>Page de configuration</b>	Imprime les configurations de l'imprimante.
<b>Texte de vidage</b>	Active le mode vidage.
<b>Ignorer AUTO BAS</b>	Ignore le fichier AUTO BAS lorsque l'imprimante démarre.
<b>Quitter le Mode Ligne</b>	L'imprimante quitte le mode ligne et passe en mode page.
<b>Entre en mode ligne</b>	L'imprimante quitte le mode page et passe en mode ligne.
<b>Wi-Fi par défaut</b>	Restaure les paramètres Wi-Fi aux valeurs par défaut.

## 6.7 Configuration des kits optionnels

Si vous installez un kit optionnel sur l'imprimante, par exemple un kit de découpage ou de prédécollage, ou un enrouleur de consommable, vous devez configurer le kit après avoir terminé l'étalonnage afin qu'il fonctionne correctement.

Pour configurer le kit :

1. Ajoutez l'imprimante à la page principale de la **console TSC** via le port USB ou le port COM. Pour savoir comment ajouter l'imprimante à la page principale de la **console TSC**, consultez 6.1 Lancement de la console TSC.
2. Configurez la connexion câblée ou sans fil entre l'imprimante et votre ordinateur. Pour savoir comment connecter l'imprimante à votre ordinateur via le réseau câblé ou sans fil, consultez Ajout d'une interface Ethernet et Ajout d'une interface Wi-Fi.
3. Double-cliquez sur l'imprimante que vous souhaitez configurer sur la page principale de la **console TSC** pour accéder à la page **Configuration de l'imprimante**.
4. Sélectionnez **Obtenir** pour recevoir des informations sur l'imprimante.
5. Sélectionnez l'onglet **Réglages communs**.
6. Dans la liste déroulante du champ **Action post-impression**, sélectionnez l'élément correspondant en fonction du type de kit installé sur l'imprimante.
7. Sélectionnez **Définir** pour terminer la configuration.

Printer Configuration

Printer Configuration Emulation TPH Care Smart Battery Unit: mm

Printer Function

Calibration  
RTC Setup  
Factory Default  
Reset Printer  
Print Test Page  
Configuration Page  
Dump Text  
Ignore AUTO.BAS  
Exit Line Mode  
Enter Line Mode  
Wi-Fi Default  
RFID  
Get Status

Printer Configuration

Version: MB240 Version: A2.15.G03 EZD TCF  
Serial No.: A1  
Checksum: 126ADDB1  
Ribbon Remaining: m  
Label Count: 851  
Cutting Counter: 61 61  
Mileage (Km): 0.1415 0.1415

TPH Serial Number: RDL29700523  
TPH Odometer: 0.0893  
Cutter Serial Number: N/A

Common RS-232 Bluetooth Wi-Fi Ethernet 802.1X SMTP SNTP

Speed: 2  
Density: 8  
Paper Width: 101.60 mm  
Paper Height: 101.60 mm  
Media Sensor: Continuous  
Gap: 0.00 0.00 mm  
Post-Print Action: TEAR  
Reference:  
Direction:  
Offset:  
Shift X:  
Shift Y:  
Code Page: 850  
Country Code: 001





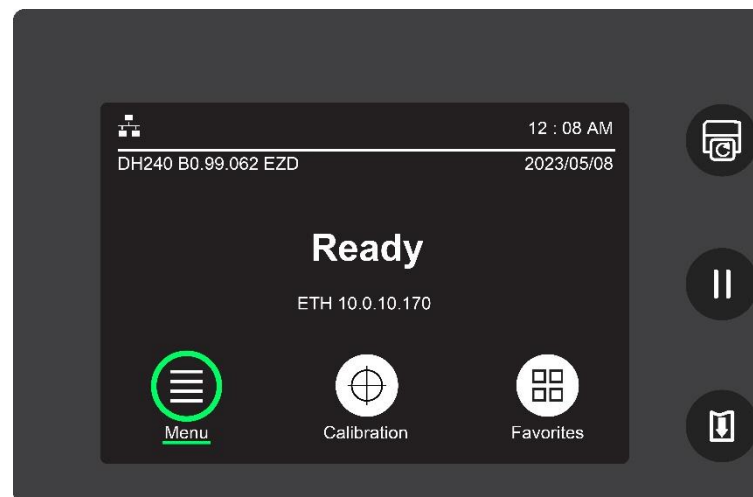

Ribbon: ON  
Ribbon Sensor: ON  
Ribbon Encoder Err.: ON  
Head-up Sensor: ON  
Reprint After Error: ON  
Maximum Length: 254.00 mm  
Gap Inten.: 8  
Blint Inten.: 2  
Continuous Inten.: 4  
Threshold Detection: AUTO  
Print Quality:  
Standby Time: secs  
(1~65534, 0: OFF)  
Sleep Time: mins  
(10~65534, 0: OFF)

Save Load Set Get

# 7 Écran principal

Toutes les options de réglage de l'imprimante peuvent être divisées en 6 sous-menus basés sur la fonction. Les utilisateurs peuvent ainsi configurer l'imprimante sans la connecter à un ordinateur. Pour ouvrir les 6 sous-menus, appuyez sur l'icône **Menu** sur l'écran LCD.



Icône	Nom	Description	Icône	Nom	Description
	Réglages	Configure l'imprimante à l'aide de l'ensemble de commandes TSPL ou ZPL2. Pour plus d'informations, consultez 7.1 Réglages.		Avancé	Permet aux utilisateurs de définir la langue du menu OSD, de réinitialiser les paramètres par défaut de l'imprimante, de définir la date et l'heure, etc. Pour plus d'informations, consultez 7.4 Avancé.
	Capteur	Étalonne le capteur de consommables. Pour plus d'informations, consultez 7.2 Capteur.		Gestionnaire de fichiers	Gère les fichiers enregistrés dans la mémoire intégrée. Pour plus d'informations, consultez 7.5 Gestionnaire de fichiers.
	Interface	Définit les interfaces de communication. Pour plus d'informations, consultez 7.3 Interface.		Diagnostic	Aide les utilisateurs à résoudre les problèmes. Pour plus d'informations, consultez 7.6 Diagnostic.

## 7.1 Réglages

Les utilisateurs peuvent configurer l'imprimante à l'aide de l'ensemble de commandes TSPL ou ZPL2.

**REMARQUE** : TSPL indique le langage d'imprimante TSC et ZPL2 indique une émulation du langage d'imprimante Zebra.

Pour configurer l'imprimante :

1. Appuyez sur **Ensemble de commandes** pour sélectionner l'ensemble de commandes que vous souhaitez utiliser.



2. Sélectionnez l'élément que vous souhaitez configurer.



## 7.1.1 TSPL

L'illustration et le tableau suivants décrivent l'ensemble de commandes TSPL.

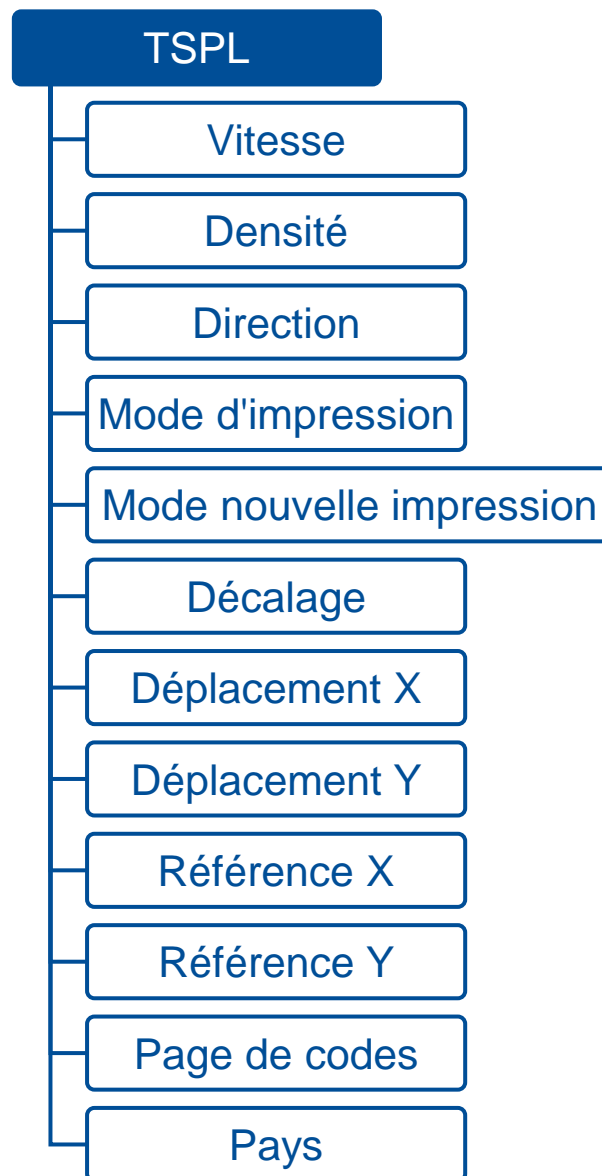

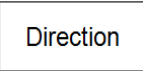
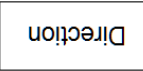
Élément	Description	Défaut
<b>Vitesse</b>	Définit la vitesse d'impression. Plage de réglage : 1,5 à 8 ips (203 dpi), 1,5 à 6 ips (300 dpi).	5 (203 dpi) 4 (300 dpi)
<b>Densité</b>	Définit la densité d'impression. Plage de réglage : 0 à 15.	8
<b>Direction</b>	Définit la direction d'impression. Options de réglage : 0 ou 1.  Lorsque le paramètre est défini sur <b>0</b>   Lorsque le paramètre est défini sur <b>1</b> 	0
<b>Mode d'impression</b>	Définit le mode d'impression. <ul style="list-style-type: none"> <li>• <b>Mode Batch</b> : Lorsque l'imprimante termine le travail d'impression, l'étiquette est acheminée vers un endroit où les utilisateurs peuvent la déchirer.</li> <li>• <b>Découpage Batch</b> : Configure l'imprimante pour qu'elle coupe l'étiquette lorsque le travail d'impression est terminé.</li> <li>• <b>Mode découpage</b> : Active le mode découpage.</li> <li>• <b>Mode Pré-décollage</b> : Active le mode Décollage.</li> <li>• <b>Aucun</b> : Le TOF (haut de page, la position à laquelle l'imprimante commence à imprimer) de l'étiquette suivante est aligné sur la ligne de chauffage de la tête d'impression.</li> </ul>	Mode Batch
<b>Mode nouvelle impression</b>	Active/désactive le <b>Mode nouvelle réimpression</b> . Lorsque cette option est <b>Activée</b> , vous pouvez réimprimer la dernière étiquette imprimée en appuyant sur la touche <b>Réimprimer</b> .	Activer
<b>Décalage</b>	Spécifie la position d'arrêt pour chaque opération. Plage de réglage : -203 à 203 points.	0
<b>Déplacement X</b>	Spécifie la quantité de décalage horizontal d'une image pour une position d'impression précise sur l'étiquette. Plage de réglage : -203 à 203 points.	0
<b>Déplacement Y</b>	Spécifie la quantité de décalage vertical d'une image pour une position d'impression précise sur l'étiquette. Plage de réglage : -203 à 203 points.	0

Élément	Description	Défaut
Référence X	Spécifie la coordonnée x par rapport à l'origine. Plage de réglage : 0 à 999 points.	0
Référence Y	Spécifie la coordonnée y par rapport à l'origine. Plage de réglage : 0 à 999 points.	0
Page de codes	Spécifie la page de codes associée aux caractères pris en charge.	850
Pays	Définit le code du pays.	001

**ATTENTION** : Si vous imprimez à l'aide d'un logiciel de conception d'étiquettes ou d'autres outils d'impression d'étiquettes, les commandes du logiciel ou de l'outil remplaceront les paramètres de l'imprimante que vous avez définis à l'aide de l'écran LCD.

## 7.1.2 ZPL2

L'illustration et le tableau suivants décrivent l'ensemble de commandes ZPL2.

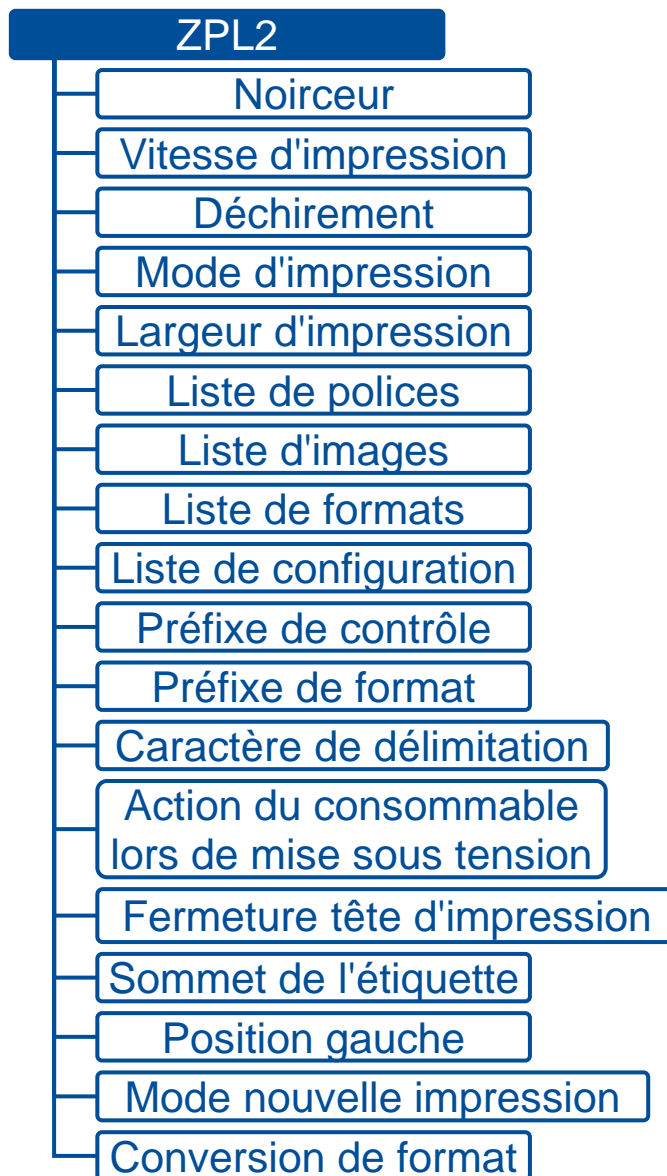

Élément	Description	Défaut
<b>Noirceur</b>	Définit la densité d'impression. Plage de réglage : 0 à 30.	16
<b>Vitesse d'impression</b>	Définit la vitesse d'impression. Plage de réglage : 1,5 à 8 ips (203 dpi), 1,5 à 6 ips (300 dpi).	5 (203 dpi) 4 (300 dpi)
<b>Déchirement</b>	Spécifie la position d'arrêt du consommable après l'impression d'une étiquette. Plage de réglage : -120 à 120 points.	0
<b>Mode d'impression</b>	Définit le mode d'impression. <ul style="list-style-type: none"> <li>• <b>Déchirement</b> : Permet aux utilisateurs de déchirer une étiquette après son impression.</li> <li>• <b>Découpage</b> : Active le mode découpage.</li> <li>• <b>Prédécollage</b> : Active le mode Décollage.</li> </ul>	Déchirement
<b>Largeur d'impression</b>	Spécifie la largeur d'impression. Plage de réglage : 2 à 864.	812
<b>Liste de polices</b>	Imprime la liste de toutes les polices liées enregistrées dans la mémoire de l'imprimante.	
<b>Liste d'images</b>	Imprime la liste de toutes les images liées enregistrées dans la mémoire de l'imprimante.	
<b>Liste de formats</b>	Imprime la liste de tous les formats d'étiquettes liés enregistrés dans la mémoire de l'imprimante.	
<b>Liste de configuration</b>	Imprime les configurations de l'imprimante.	
<b>Préfixe de contrôle</b>	Définit le préfixe de la commande de contrôle.	7E (~)
<b>Préfixe de format</b>	Définit le préfixe du format de contrôle.	5E (^)
<b>Caractère de délimitation</b>	Définit le caractère de délimitation pour séparer les paramètres de la commande.	2C (,)
<b>Action du consommable lors de mise sous tension</b>	Configure l'imprimante pour qu'elle effectue des actions spécifiques après la mise sous tension de l'imprimante. <ul style="list-style-type: none"> <li>• <b>Aucun mouvement</b> : L'imprimante n'effectue aucune action. Les valeurs du capteur et la position du consommable ne seront pas modifiées.</li> <li>• <b>Longueur</b> : L'imprimante détecte la longueur de l'étiquette et la fait avancer jusqu'à la position correcte.</li> <li>• <b>Calibrage</b> : L'imprimante effectue l'étalonnage et fait ensuite avancer le consommable dans la bonne position en fonction des résultats de l'étalonnage.</li> <li>• <b>Avancer</b> : L'imprimante fait avancer l'étiquette jusqu'à la position configurée.</li> </ul>	Aucun mouvement

Élément	Description	Défaut
<b>Fermeture tête d'impression</b>	<p>Configure l'imprimante pour qu'elle effectue des actions spécifiques après la fermeture de la tête d'impression.</p> <ul style="list-style-type: none"> <li>• <b>Aucun mouvement</b> : L'imprimante n'effectue aucune action. Les valeurs du capteur et la position du consommable ne seront pas modifiées.</li> <li>• <b>Longueur</b> : L'imprimante détecte la longueur de l'étiquette et la fait avancer jusqu'à la position correcte.</li> <li>• <b>Calibrage</b> : L'imprimante effectue l'étalonnage et fait ensuite avancer le consommable dans la bonne position en fonction des résultats de l'étalonnage.</li> <li>• <b>Avancer</b> : L'imprimante fait avancer l'étiquette jusqu'à la position configurée.</li> </ul>	Aucun mouvement
<b>Sommet de l'étiquette</b>	Spécifie la quantité de décalage horizontal d'une image pour une position d'impression précise sur l'étiquette. Plage de réglage : -120 à 120 points.	0
<b>Position gauche</b>	Spécifie la quantité de décalage vertical d'une image pour une position d'impression précise sur l'étiquette. Plage de réglage : -9999 à 9999.	0
<b>Mode nouvelle impression</b>	Lorsque le <b>Mode Réimpression</b> est activé, les utilisateurs peuvent appuyer  sur le capot supérieur de l'imprimante pour réimprimer la dernière étiquette.	Activer
<b>Conversion de format</b>	<p>Sélectionne le facteur d'échelle bitmap. Le premier nombre indique la valeur de dpi (points par pouce) d'origine, tandis que le second indique la valeur de dpi à laquelle vous souhaitez mettre à l'échelle.</p> <ul style="list-style-type: none"> <li>• <b>Aucun</b> : Pas de changement</li> <li>• <b>300/600</b></li> <li>• <b>200/600</b></li> <li>• <b>150/600</b></li> <li>• <b>150/300</b></li> </ul>	Aucun

**ATTENTION** : Si vous imprimez à l'aide d'un logiciel de conception d'étiquettes ou d'autres outils d'impression d'étiquettes, les commandes du logiciel ou de l'outil remplaceront les paramètres de l'imprimante que vous avez définis à l'aide de l'écran LCD.

## 7.2 Capteur

Les options de réglage du menu **Capteur** permettent aux utilisateurs d'étalonner l'imprimante en fonction du type de consommable qu'ils souhaitent utiliser. Il est recommandé de procéder à l'étalonnage du capteur chaque fois que vous utilisez un consommable différent.

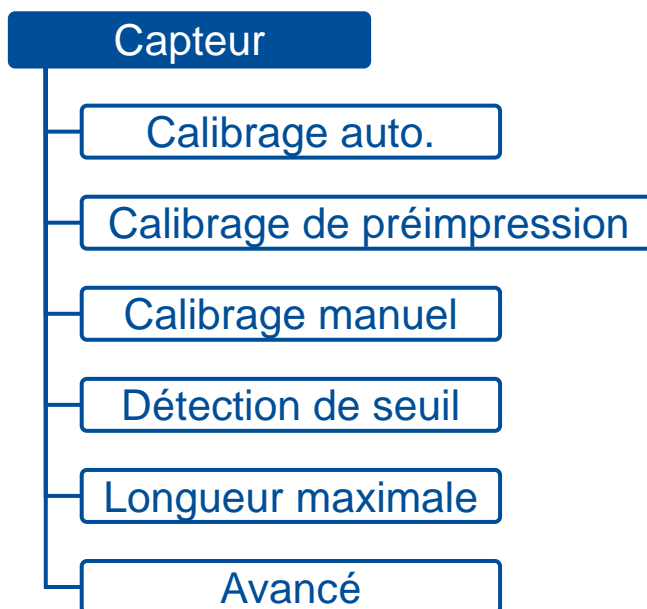

Élément	Description	Défaut
Calibrage auto.	Détecte le type de consommable et exécute automatiquement l'étalonnage. <ul style="list-style-type: none"><li>• <b>Espacement</b></li><li>• <b>Marque noire</b></li><li>• <b>Continu</b></li></ul>	
Calibrage de préimpression	Exécute automatiquement l'étalonnage lors de l'utilisation d'étiquettes préimprimées. <ul style="list-style-type: none"><li>• <b>Espacement</b></li><li>• <b>Marque noire</b></li></ul>	

Élément	Description	Défaut
<b>Calibrage manuel</b>	<p>Si l'<b>Étalonnage automatique</b> ne peut pas déterminer le type de consommable et terminer l'étalonnage, il est recommandé d'utiliser l'<b>Étalonnage manuel</b>. Après avoir installé le consommable que vous souhaitez utiliser, suivez les instructions à l'écran pour terminer l'étalonnage.</p> <ul style="list-style-type: none"> <li>• <b>Espacement</b></li> <li>• <b>Marque noire</b></li> <li>• <b>Continu</b></li> </ul>	
<b>Détection de seuil</b>	Règle la sensibilité du capteur. Options de réglage : Auto/Fixe.	Auto
<b>Longueur maximale</b>	Spécifie la longueur maximale pour le calibrage des étiquettes. Plage de réglage : 1 à 9999 mm	253
<b>Avancé</b>	<p>Spécifie la longueur minimale de l'étiquette et la longueur maximale de l'espace ou de la marque noire avant l'exécution de l'étalonnage automatique.</p> <ul style="list-style-type: none"> <li>• <b>Papier min.</b> (plage de réglage : 0 à 999 mm).</li> <li>• <b>Espace max./Marque</b> (plage de réglage : 0 à 999 mm).</li> </ul>	0



## 7.3 Interface

Le menu **Interface** permet aux utilisateurs de configurer les interfaces E/S de l'imprimante.

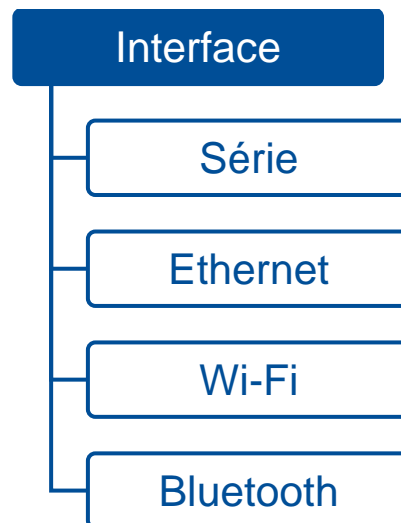

### 7.3.1 Série

Le tableau ci-dessous décrit les éléments configurables pour l'interface RS-232 de l'imprimante.

Élément	Description	Défaut
<b>Débit en bauds</b>	Définit le débit en bauds pour l'interface RS-232. Options de réglage : 1200/2400/4800/9600/19200/38400/57600/115200 bps.	9600
<b>Parité</b>	Définit le contrôle de parité pour l'interface RS-232. Options de réglage : Aucun/Pair/Impair.	Aucun
<b>Bits de données</b>	Définit le nombre de bits dans une trame de données pour l'interface RS-232. Options de réglage : 7/8.	8
<b>Bit d'arrêt</b>	Définit le nombre de bits d'arrêt qui marquent la fin d'une trame pour l'interface RS-232. Options de réglage : 1/2.	1

## 7.3.2 Ethernet

Le tableau ci-dessous décrit les éléments configurables pour l'interface Ethernet de l'imprimante.

Élément	Description	Défaut
<b>Interface réseau</b>	Définit l'interface réseau. Options de réglage : Ethernet/Wi-Fi.	
<b>État</b>	Affiche des informations sur la connexion Ethernet si l'imprimante est connectée à un réseau câblé.	
<b>Configurer</b>	Choisissez entre l'utilisation d'un serveur DHCP ou non DHCP. <ul style="list-style-type: none"><li>• <b>DHCP</b> : Sélectionnez cette option pour utiliser un serveur DHCP.</li><li>• <b>IP statique</b> : Sélectionnez cette option pour utiliser un serveur non DHCP. Vous devez saisir manuellement l'adresse IP, le masque de sous-réseau et la passerelle par défaut.</li></ul>	DHCP

## 7.3.3 Wi-Fi

Le tableau ci-dessous décrit les éléments configurables pour la connexion Wi-Fi de l'imprimante.

Élément	Description	Défaut
<b>Interface réseau</b>	Définit l'interface réseau. Options de réglage : Ethernet/Wi-Fi.	
<b>État</b>	Affiche des informations sur la connexion Wi-Fi si l'imprimante est connectée à un réseau sans fil.	
<b>Configurer</b>	Choisissez entre l'utilisation d'un serveur DHCP ou non DFHCP. <ul style="list-style-type: none"><li>• <b>DHCP</b> : Sélectionnez cette option pour utiliser un serveur DHCP.</li><li>• <b>IP statique</b> : Sélectionnez cette option pour utiliser un serveur non DHCP. Vous devez saisir manuellement l'adresse IP, le masque de sous-réseau et la passerelle par défaut.</li></ul>	DHCP
<b>SSID</b>	Définit le SSID pour la connexion Wi-Fi.	
<b>Sécurité</b>	Définit le type de sécurité pour la connexion Wi-Fi.	Ouvert
<b>Mot de passe</b>	Définit un mot de passe pour la connexion Wi-Fi.	

### 7.3.4 Bluetooth

Le tableau ci-dessous décrit les éléments configurables pour l'interface Bluetooth.

Élément	Description	Défaut
<b>État</b>	Affiche des informations sur l'état du Bluetooth.	
<b>Nom local</b>	Définit le nom local pour le Bluetooth.	PS-XXXXXX <b>REMARQUE</b> : XXXXXX indique les six derniers chiffres de l'adresse MAC. Vous pouvez trouver l'adresse MAC dans l'élément <b>État</b> .
<b>Mode d'appariement</b>	Définit le mode d'appariement Bluetooth. <ul style="list-style-type: none"><li>• <b>NORMAL</b></li><li>• <b>JUST WORKS</b></li></ul> <b>REMARQUE</b> : Cet élément de réglage ne concerne que le module MFi.	NORMAL
<b>Code PIN (PIN Code)</b>	Définit le code PIN local pour le Bluetooth. <b>REMARQUE</b> : Cet élément de réglage ne concerne que le module MFi.	0000

## 7.4 Avancé

L'illustration et le tableau ci-dessous décrivent les éléments configurables du menu **Avancé**.

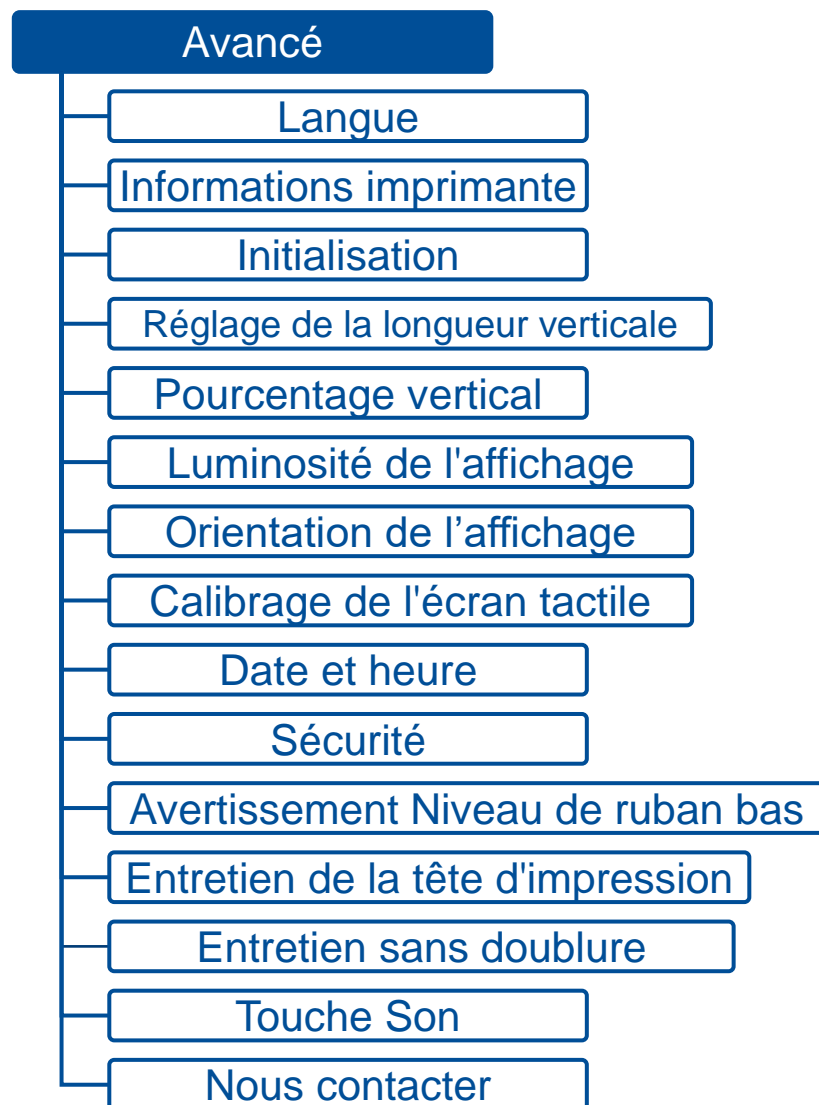

Élément	Description	Défaut
<b>Langue</b>	Change la langue du menu LCD.	Français
<b>Informations imprimante</b>	Affiche les informations relatives à l'imprimante, comme le numéro de série, la longueur totale imprimée par la tête d'impression, le nombre d'étiquettes imprimées, etc.	
<b>Initialisation</b>	Réinitialise l'imprimante aux paramètres par défaut.	
<b>Réglage de la longueur verticale</b>	Active/désactive la fonction <b>Réglage de la longueur verticale</b> .	ÉTEINT
<b>Pourcentage vertical</b>	Règle la longueur de l'étiquette. Plage de réglage : 90 à 115 %.	100
<b>Luminosité de l'affichage</b>	Règle la luminosité de l'écran. Plage de réglage : 0 à 100.	50
<b>Orientation de l'affichage</b>	Règle l'orientation de l'écran. Options de réglage : 0/180.	0
<b>Calibrage de l'écran tactile</b>	Effectue l'étalonnage de l'écran tactile.	
<b>Date et heure</b>	Définit la date et l'heure de l'imprimante.	
<b>Sécurité</b>	Définit un mot de passe pour verrouiller l'accès aux paramètres de l'imprimante. Mot de passe par défaut : 8888.	Désactivée
<b>Avertissement Niveau de ruban bas</b>	L'imprimante émet le message de manque de ruban lorsque la longueur de ruban restante est inférieure au nombre configuré. Plage de réglage : 10 à 100 mm. <b>REMARQUE</b> : Les imprimantes de la série DH240 ne disposent pas de cette fonction.	30
<b>Entretien de la tête d'impression</b>	Définit la fréquence de nettoyage de la tête d'impression. <ul style="list-style-type: none"> <li>• <b>Avertissement</b> : Active/désactive la notification qui rappelle aux utilisateurs de nettoyer la tête d'impression lorsque la longueur définie est atteinte. Réglage par défaut : Désactiver.</li> <li>• <b>Réinitialiser le compteur</b> : Réinitialise le décompte de longueur après le nettoyage de la tête d'impression.</li> <li>• <b>Intervalle</b> : Définit le décompte de longueur pour la tête d'impression. Lorsque la longueur définie est atteinte, l'icône d'avertissement qui rappelle aux utilisateurs de nettoyer la tête d'impression s'affiche sur le panneau d'affichage. Réglage par défaut : 1 km</li> </ul>	

Élément	Description	Défaut
<p><b>Entretien sans doublure</b></p>	<p>Définit la fréquence de nettoyage du module d'impression sans doublure.</p> <ul style="list-style-type: none"> <li>• <b>Avertissement</b> : Active ou désactive la notification qui rappelle aux utilisateurs de nettoyer le module d'impression sans doublure lorsque la longueur définie est atteinte.</li> <li>• <b>Intervalle</b> : Définit les programmes de nettoyage pour le module d'impression sans doublure. Lorsque la longueur définie est atteinte, l'icône d'avertissement (  ) qui rappelle aux utilisateurs de nettoyer la lame de coupe s'affiche sur l'écran. (Réglage par défaut : 1 km)</li> <li>• <b>Nettoyer la lame de coupe</b> : Se soulève pour exposer la lame de coupe. Sélectionnez cet élément pour soulever la lame de coupe si vous devez la nettoyer.</li> </ul> <p><b>REMARQUE</b> : Pour savoir comment nettoyer la lame de coupe sans doublure, reportez-vous à la section Procédures de nettoyage pour plus d'informations.</p> <p><b>ATTENTION</b> : Pour éviter tout risque de blessure, tenez vos mains à l'écart de la porte de découpage lorsque vous sélectionnez Nettoyer la lame de coupe. La sélection de cette option permet de soulever la lame.</p> <ul style="list-style-type: none"> <li>• <b>Réinitialiser le compteur</b> : Réinitialise le décompte de longueur après le nettoyage de la lame de coupe.</li> </ul> <p><b>REMARQUE</b> : Il est également possible d'accéder rapidement à ces options directement à partir des « Favoris » pour les configurer.</p>	
<p><b>Touche Son</b></p>	<p>Active/désactive les sons lorsque vous touchez l'écran tactile ou que vous appuyez sur les boutons de fonction.</p>	<p>ALLUMÉ</p>
<p><b>Nous contacter</b></p>	<p>Affiche les informations de contact du support technique.</p>	

## 7.5 Gestionnaire de fichiers

Le **Gestionnaire de fichiers** permet aux utilisateurs de vérifier l'espace restant dans la mémoire intégrée de l'imprimante et de gérer ou d'exécuter les fichiers enregistrés dans la mémoire DRAM/Flash ou la carte micro SD de l'imprimante.

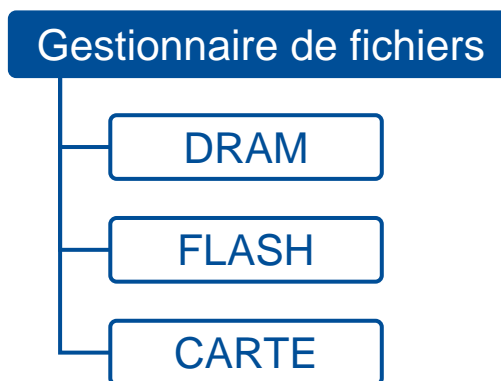

Élément	Description
<b>DRAM</b>	Permet aux utilisateurs de gérer ou d'exécuter des fichiers enregistrés dans la DRAM de l'imprimante. Les fichiers exécutables doivent être au format .BAS.
<b>FLASH</b>	Permet aux utilisateurs de gérer ou d'exécuter des fichiers enregistrés dans la mémoire Flash de l'imprimante. Les fichiers exécutables doivent être au format .BAS.
<b>CARTE</b>	Permet aux utilisateurs de gérer ou d'exécuter les fichiers enregistrés sur la carte micro SD. Les fichiers exécutables doivent être au format .BAS. Cet élément s'affiche lors de l'insertion d'une carte micro SD dans le logement de carte de l'imprimante.

## 7.6 Diagnostic

L'illustration et le tableau ci-dessous décrivent les fonctions du menu **Diagnostic**.

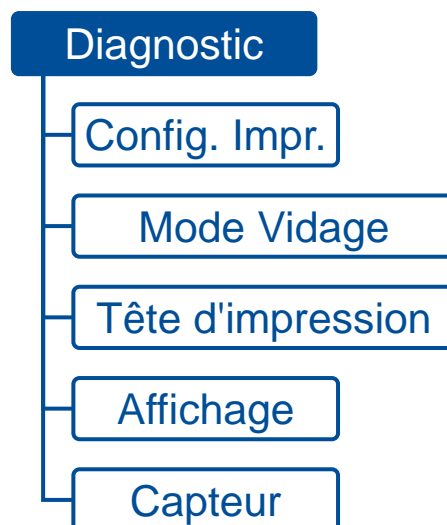

Élément	Description
<b>Config. Impr.</b>	Imprime les configurations de l'imprimante. Cette fonction permet de vérifier la présence d'un point défectueux sur le composant thermique de la tête d'impression.
<b>Mode Vidage</b>	Dans ce mode, tous les caractères reçus sont imprimés sur deux colonnes. La colonne de gauche affiche les données envoyées par votre ordinateur, tandis que celle de droite affiche les mêmes données au format hexadécimal. Cette fonction aide les ingénieurs à résoudre des problèmes spécifiques.



Élément	Description
	<div style="display: flex; justify-content: space-between; align-items: center;"> <div style="border: 1px solid black; padding: 5px; margin-left: 100px;">Données d'origine</div> <div style="text-align: center; flex-grow: 1;"> <pre> DOWNLOA 0D 0A 44 4F 57 4E 4C 4F 4I D „TEST2. 44 20 22 54 45 53 54 32 2E DAT“,5,CL 44 41 54 22 2C 35 2C 43 4C S DOWNLO 53 0D 0A 44 4F 57 4E 4C 4F AD F,„TES 41 44 20 46 2C 22 54 45 53 T4.DAT“,5 54 34 2E 44 41 54 22 2C 35 ,CLS DOW 2C 43 4C 53 0D 0A 44 4F 57 NLOAD „TE 4E 4C 4F 41 44 20 22 54 45 ST2.DAT“, 53 54 32 2E 44 41 54 22 2C 5,CLS DO 35 2C 43 4C 53 0D 0A 44 4F WNLOAD F, 57 4E 4C 4F 41 44 20 46 2C „TEST4.DA 22 54 45 53 54 34 2E 44 41 T“,5,CLS 54 22 2C 35 2C 43 4C 53 0D DOWNLOAD 0A 44 4F 57 4E 4C 4F 41 44 „TEST2.D 20 22 54 45 53 54 32 2E 44 AT“,5,CLS 41 54 22 2C 35 2C 43 4C 53 DOWNLOA 0D 0A 44 4F 57 4E 4C 4F 4I D F,„TEST 44 20 46 2C 22 54 45 53 54 4.DAT“,5, 34 2E 44 41 54 22 2C 35 2C CLS 43 4C 53 0D 0A </pre> </div> <div style="border: 1px solid black; padding: 5px; margin-right: 100px;">Les mêmes données au format hexadécimal</div> </div>
<b>Tête d'impression</b>	Affiche la température de la tête d'impression et la quantité de points défectueux.
<b>Affichage</b>	Vérifie l'état de l'écran LCD.
<b>Capteur</b>	Configure l'intensité et la puissance de lecture pour le capteur d'écart et de marque noire.

## 7.7 Favoris

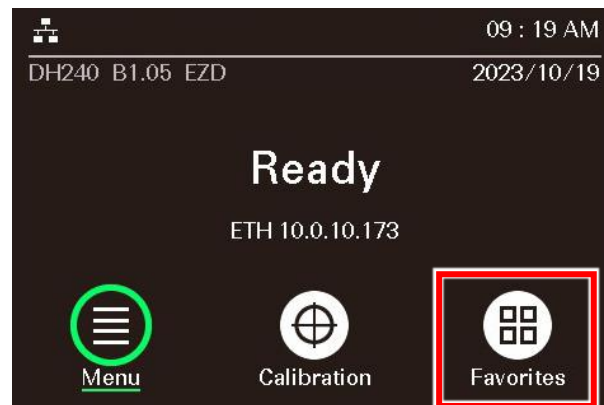

**Favoris** permet d'accéder rapidement aux fonctions les plus utilisées. Suivez les étapes ci-dessous pour ajouter vos fonctions les plus utilisées à la liste des favoris :

1. Sélectionnez et maintenez l'élément que vous souhaitez ajouter à la liste des favoris.

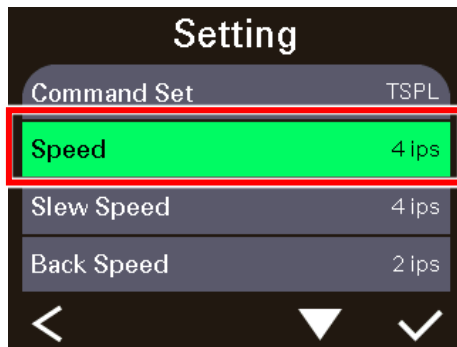

2. Lorsque l'écran **Ajouter aux favoris** s'affiche, sélectionnez **Oui** pour ajouter l'élément sélectionné à la liste des favoris.

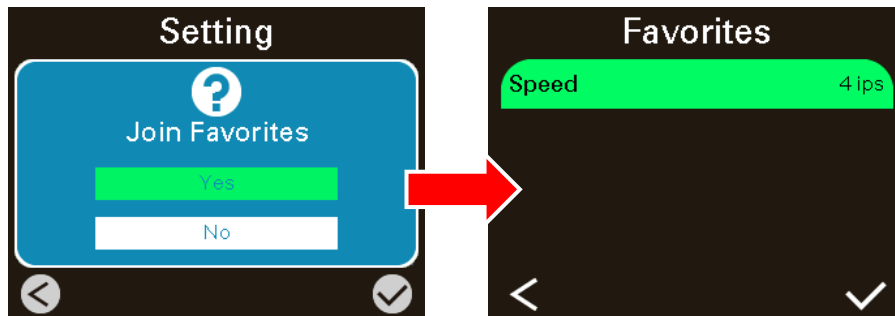

Pour supprimer des éléments de votre liste de favoris :

1. Entrez dans la liste de favoris. Sélectionnez et maintenez l'élément que vous souhaitez supprimer de la liste de favoris.



2. Lorsque l'écran **Supprimer le favori** s'affiche, sélectionnez **Oui** pour supprimer l'élément sélectionné de la liste des favoris.

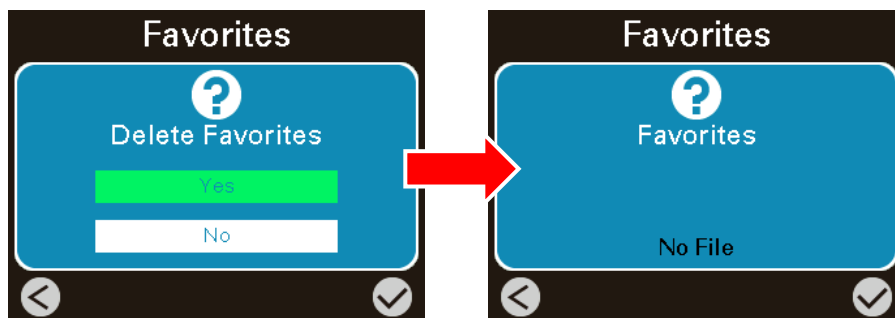

## 7.8 Configuration de l'imprimante et définition des options pour le consommable sans doublure

1. Après avoir chargé le consommable sans doublure dans l'imprimante, procédez à l'étalonnage  du capteur de consommable (**Continu**).
2. Lorsque l'étalonnage est terminé, entrez dans le menu LCD de l'imprimante pour configurer l'imprimante sans doublure. Sélectionnez **Réglage**. Assurez-vous que l'**Ensemble de commandes** est réglé sur **TSPL**.  
Pour le module de découpage sans doublure, sélectionnez **Mode d'impression** et réglez le mode d'impression sur **Mode Découpage**.  
Pour le module de déchirement sans doublure, sélectionnez **Mode d'impression** et réglez le mode d'impression sur **Mode Prédécollage**.

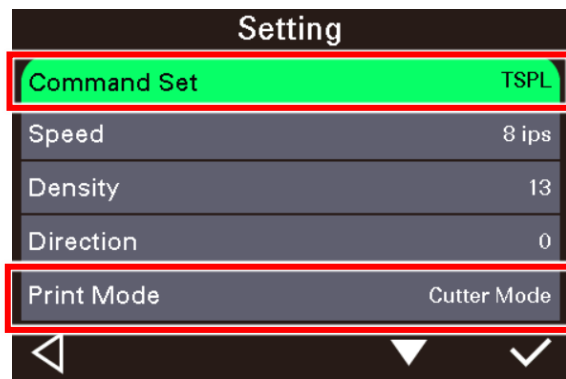

### REMARQUE :

Le **Mode d'impression** peut également être défini par le biais du **Pilote** ou de la **Console TSC**.

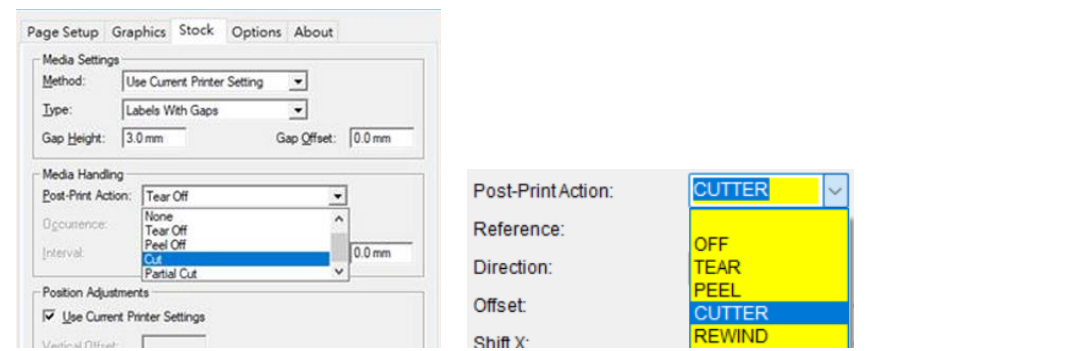

Le paragraphe suivant décrit les options de réglage qui permettent d'optimiser la qualité d'impression lors de l'utilisation du consommable sans doublure. Les options de réglage apparaissent automatiquement dans le dossier **Favoris** après l'installation du module de découpage/déchirement sans doublure sur l'imprimante.

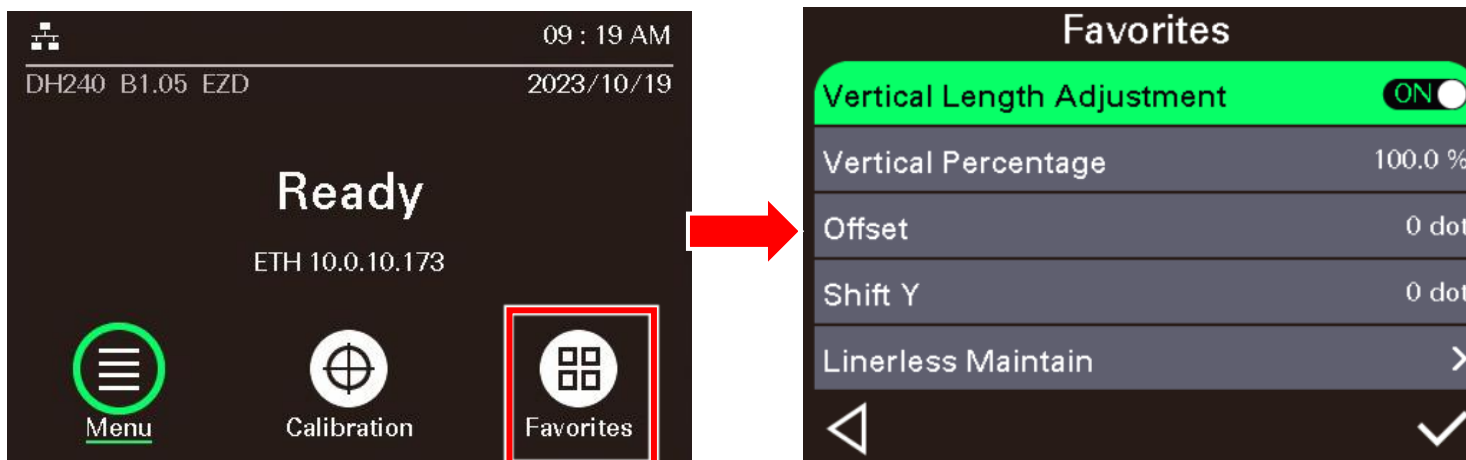

Élément	Description
<b>Réglage de la longueur verticale (ACTIVÉ)</b>	Active/désactive la fonction <b>Réglage de la longueur verticale</b> . Options de réglage : <b>ACTIVÉ/DÉSACTIVÉ</b> .
<b>Pourcentage vertical</b>	Règle la longueur de l'étiquette. Cet élément n'apparaît pas si le <b>Réglage de la longueur verticale</b> est désactivé. Plage de réglage : 90 à 115 %.
<b>Décalage</b>	Spécifie la position d'arrêt pour chaque opération. Plage de réglage : -203 à 203 points.
<b>Déplacement Y</b>	Spécifie la quantité de décalage vertical d'une image vers le haut ou le bas pour une position d'impression précise sur l'étiquette. Plage de réglage : -203 à 203 points.

Élément	Description
<p align="center"><b>Entretien sans doublure</b></p>	<p>Définit la fréquence à laquelle l'imprimante doit être nettoyée après l'impression avec le consommable sans doublure.</p> <p><b>Avertissement</b> : Active/désactive la notification qui rappelle aux utilisateurs de nettoyer l'imprimante si la longueur définie est atteinte. (Réglage par défaut : ACTIVÉ)</p> <p><b>Intervalle</b> : Planifie la maintenance de l'imprimante après l'impression avec le consommable sans doublure. Lorsque la longueur définie est atteinte, l'icône d'avertissement (  ) qui rappelle aux utilisateurs de nettoyer l'imprimante s'affiche sur le panneau d'affichage. (Réglage par défaut : 1 km)</p> <p><b>Nettoyer la lame de coupe</b> : Se soulève pour exposer la lame de coupe. Sélectionnez cet élément pour soulever la lame de coupe si vous devez la nettoyer.</p> <p><b>REMARQUE</b> : <b>Nettoyer la lame de coupe</b> s'affiche dans le menu après l'installation du module de coupe sur l'imprimante. Pour savoir comment nettoyer la lame de coupe sans doublure, reportez-vous à la section <a href="#">Procédures de nettoyage</a> pour plus d'informations.</p> <p><b>ATTENTION</b> : <b>Pour éviter tout risque de blessure, tenez vos mains à l'écart de la porte de découpage lorsque vous sélectionnez Nettoyer la lame de coupe. La sélection de cette option permet de soulever la lame.</b></p> <p><b>Réinitialiser le compteur</b> : Réinitialise le décompte de longueur après le nettoyage de l'imprimante.</p>

# 8 Dépannage

## 8.1 Problèmes courants

Problème	Cause possible	Solution recommandée
<b>Le voyant Marche/Arrêt ne s'allume pas</b>	Le cordon d'alimentation n'est pas bien branché.	<ul style="list-style-type: none"><li>• Branchez le cordon d'alimentation dans l'imprimante et dans la prise.</li><li>• Allumez l'imprimante.</li><li>• Allumez l'imprimante.</li></ul>
<b>Allumage LED (chariot ouvert)</b>	La tête d'impression est ouverte.	Veillez refermer les chariots d'impression.
<b>N'imprime pas</b>	<ul style="list-style-type: none"><li>• Vérifiez si le câble d'interface est bien connecté.</li><li>• Vérifiez si l'appareil Bluetooth ou sans fil est bien connecté entre l'hôte et l'imprimante.</li><li>• Le port spécifié dans le pilote de Windows est incorrect.</li></ul>	<ul style="list-style-type: none"><li>• Reconnectez le câble à l'interface ou utilisez un nouveau câble.</li><li>• Si vous utilisez un câble série :<ul style="list-style-type: none"><li>• Veuillez remplacer le câble avec broche à broche connecté.</li><li>• Contrôlez la configuration du débit. La valeur de débit en bauds par défaut de l'imprimante est de 9600, n, 8 et 1.</li></ul></li><li>• Si vous utilisez un câble Ethernet :<ul style="list-style-type: none"><li>• Vérifiez que le témoin LED vert du connecteur RJ-45 de l'Ethernet est allumé.</li><li>• Vérifiez que le témoin LED orange du connecteur RJ-45 de l'Ethernet clignote.</li><li>• Vérifiez que l'imprimante obtienne l'adresse IP lorsqu'elle est en mode DHCP.</li><li>• Vérifiez si l'adresse IP est correcte lorsque vous utilisez l'adresse IP statique.</li></ul></li></ul>

Problème	Cause possible	Solution recommandée
		<ul style="list-style-type: none"> <li>• Patientez quelques secondes et laissez s'établir la communication avec le serveur. Puis vérifiez à nouveau les données de l'adresse IP.</li> <li>• Veuillez réinitialiser les paramètres de l'appareil sans fil.</li> <li>• Sélectionnez le port correct de l'imprimante dans le pilote.</li> <li>• Le connecteur de la tête d'impression n'est pas bien branché à la tête d'impression. Mettez l'imprimante hors tension puis rebranchez le connecteur.</li> <li>• Vérifiez votre programme : il doit y avoir une commande PRINT (imprimer) à la fin du fichier, et CRLF à la fin de chaque ligne de commande.</li> </ul>
<b>Pas d'impression sur l'étiquette</b>	<ul style="list-style-type: none"> <li>• Les étiquettes ou le ruban ont été mal installés.</li> <li>• Le type de papier ou de ruban est incorrect.</li> </ul>	<ul style="list-style-type: none"> <li>• Suivez les instructions d'installation des consommables et du ruban.</li> <li>• Le ruban et le consommable ne sont pas compatibles.</li> <li>• Vérifiez le côté encré du ruban.</li> <li>• Le paramètre de densité d'impression est incorrect.</li> <li>• Nettoyez la tête d'impression.</li> </ul>
<b>Pas de ruban</b>	<ul style="list-style-type: none"> <li>• Il n'y pas plus de ruban.</li> <li>• Le ruban n'est pas correctement installé.</li> </ul>	<ul style="list-style-type: none"> <li>• Installez un nouveau rouleau de ruban.</li> <li>• Veuillez vous référer aux étapes dans le manuel utilisateur pour réinstaller le ruban.</li> </ul>



Problème	Cause possible	Solution recommandée
<b>Pas de papier</b>	<ul style="list-style-type: none"> <li>• Plus d'étiquettes</li> <li>• Les étiquettes ne sont pas correctement installées</li> <li>• Le capteur d'espacement / de marque noire n'est pas calibré</li> </ul>	<ul style="list-style-type: none"> <li>• Installez un nouveau rouleau d'étiquettes.</li> <li>• Réinstallez le rouleau d'étiquettes.</li> <li>• Calibrez le capteur d'espacement / de marque noire.</li> </ul>
<b>Bourrage papier</b>	<ul style="list-style-type: none"> <li>• Le capteur d'espacement / de marque noire n'est pas réglé correctement</li> <li>• Assurez-vous que la taille d'étiquette est correctement réglée.</li> <li>• Les étiquettes peuvent être coincées dans le mécanisme d'impression.</li> </ul>	<ul style="list-style-type: none"> <li>• Calibrez le capteur de consommables.</li> <li>• Réglez correctement la taille du consommable.</li> <li>• Retirez l'étiquette coincée dans le mécanisme d'impression.</li> </ul>
<b>Impossible de télécharger le fichier en mémoire (FLASH/CARD)</b>	L'espace mémoire est plein.	Supprimez les fichiers non utilisés de la mémoire.
<b>Utilisation impossible de la carte SD</b>	<ul style="list-style-type: none"> <li>• La carte SD est endommagée.</li> <li>• La carte SD n'est pas bien insérée.</li> <li>• Utilisation d'une carte SD d'un fabricant non agréé.</li> </ul>	<ul style="list-style-type: none"> <li>• Utilisez une carte SD dont la capacité est prise en charge.</li> <li>• Réinsérez la carte SD.</li> </ul>
<b>Mauvaise qualité d'impression</b>	<ul style="list-style-type: none"> <li>• Le ruban et le consommable ne sont pas bien mis en place.</li> <li>• Vérifiez qu'il n'y a pas de dépôt de poussière ou d'adhésif sur la tête de lecture.</li> <li>• La densité d'impression n'est pas bien réglée.</li> <li>• L'élément de la tête d'impression est endommagé.</li> <li>• Le ruban et les consommables ne sont pas compatibles.</li> <li>• La pression de la tête d'impression n'est pas bien réglée.</li> </ul>	<ul style="list-style-type: none"> <li>• Rechargez les consommables.</li> <li>• Nettoyez la tête d'impression.</li> <li>• Nettoyez le rouleau entraîneur.</li> <li>• Réglez la densité et la vitesse d'impression.</li> <li>• Exécutez le test automatique de l'imprimante et vérifiez le motif de test de la tête d'impression pour vérifier si des points manquent sur le motif</li> <li>• Remplacez le ruban ou le support d'étiquettes.</li> <li>• Le levier de dégagement ne verrouille pas correctement la tête d'impression.</li> </ul>

Problème	Cause possible	Solution recommandée
<b>Impression manquante du côté gauche ou droit de l'étiquette</b>	Mauvais réglage des dimensions de l'étiquette.	Ajustez les dimensions de l'étiquette.
<b>Ligne grise sur étiquette vierge</b>	<ul style="list-style-type: none"> <li>• La tête d'impression est sale.</li> <li>• Le rouleau entraîneur est sale.</li> </ul>	<ul style="list-style-type: none"> <li>• Nettoyez la tête d'impression.</li> <li>• Nettoyez le rouleau entraîneur.</li> </ul>
<b>Impression irrégulière</b>	<ul style="list-style-type: none"> <li>• L'imprimante est en mode Dump Hex.</li> <li>• La configuration RS-232 est incorrecte.</li> </ul>	<ul style="list-style-type: none"> <li>• Coupez l'alimentation de l'imprimante puis remettez-la sous tension pour passer outre le mode Dump.</li> <li>• Redéfinissez les paramètres RS-232.</li> </ul>
<b>L'alimentation en étiquettes n'est pas stable (en biais) lors de l'impression</b>	Les guides du consommable ne touchent pas le bord du consommable.	<ul style="list-style-type: none"> <li>• Si l'étiquette se déplace vers la droite, déplacez le guide vers la gauche.</li> <li>• Si l'étiquette se déplace vers la gauche, déplacez le guide vers la droite.</li> </ul>
<b>Des étiquettes sont ignorées lors de l'impression</b>	<ul style="list-style-type: none"> <li>• Les dimensions des étiquettes ont été mal spécifiées.</li> <li>• La sensibilité du capteur n'est pas bien réglée.</li> <li>• Le capteur de consommables est recouvert de poussière.</li> </ul>	<ul style="list-style-type: none"> <li>• Vérifiez le réglage des dimensions d'étiquettes.</li> <li>• Calibrez le capteur en utilisant les options Auto Gap (Espacement automatique) ou Manual Gap (Espacement manuel).</li> <li>• Nettoyez le capteur d'espacement/marque noire en utilisant un jet d'air.</li> </ul>
<b>Problème de plis</b>	<ul style="list-style-type: none"> <li>• Mauvaise pression au niveau de la tête d'impression.</li> <li>• Mauvaise installation du ruban.</li> <li>• Mauvaise installation du consommable.</li> <li>• Mauvaise densité d'impression.</li> <li>• Mauvaise alimentation du consommable.</li> </ul>	<ul style="list-style-type: none"> <li>• Réglez une densité adéquate de façon à obtenir une bonne qualité d'impression.</li> <li>• Assurez-vous que les guides des étiquettes touchent le bord du guide du consommable.</li> </ul>
<b>L'heure RTC n'est pas correcte après le redémarrage de l'imprimante</b>	La batterie est vide.	Vérifiez la présence d'une batterie au niveau du support principal.

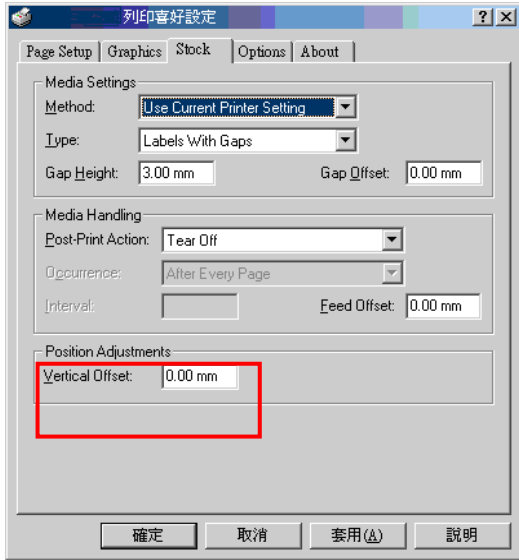
Problème	Cause possible	Solution recommandée
<p><b>La position d'impression côté gauche est incorrecte</b></p>	<ul style="list-style-type: none"> <li>• Mauvais réglage des dimensions de l'étiquette.</li> <li>• Le paramètre Déplacement X de l'imprimante est incorrect.</li> </ul>	<p>Ajustez les dimensions de l'étiquette.</p>
<p><b>La position d'impression des petites étiquettes est incorrecte</b></p>	<ul style="list-style-type: none"> <li>• La sensibilité du capteur de consommable n'est pas bien réglée.</li> <li>• Les dimensions des étiquettes sont incorrectes.</li> <li>• Le paramètre Déplacement Y est incorrect.</li> <li>• Le réglage du décalage vertical dans le pilote est incorrect.</li> </ul>	<ul style="list-style-type: none"> <li>• Étalonnez à nouveau la sensibilité du capteur.</li> <li>• Configurez les bonnes dimensions des étiquettes et de l'espacement.</li> <li>• Entrez dans le menu LCD (ou par <b>la Console TSC</b>) pour un réglage fin du paramètre de Décalage Y.</li> <li>• Si vous utilisez le logiciel BarTender, ajustez le décalage vertical depuis le pilote.</li> </ul> 

## 9 Entretien

Cette section présente les procédures de nettoyage et d'entretien.

### **Nettoyage :**

Selon le consommable utilisé, l'imprimante peut accumuler des résidus (poussière de consommable, adhésifs, etc.) comme sous-produit d'une impression normale. Pour maintenir la meilleure qualité d'impression possible, vous devez éliminer ces résidus en nettoyant régulièrement l'imprimante. Nettoyez fréquemment la tête d'impression et les capteurs d'alimentation lorsque vous changez le consommable pour maintenir les performances optimales de l'imprimante et prolonger sa durée de vie.

### **Désinfection :**

Désinfecter l'imprimante permet de vous protéger et de protéger les autres utilisateurs, ainsi que de prévenir la propagation des virus.

### **IMPORTANT :**

- Mettez l'interrupteur d'alimentation de l'imprimante sur O (Arrêt) avant d'effectuer des tâches de nettoyage ou de désinfection. Laissez le cordon d'alimentation branché pour que l'imprimante reste mise à la terre et pour réduire le risque de dommages électrostatiques.
- Ne portez ni bague ni autre objet métallique lors du nettoyage des zones intérieures de l'imprimante.
- Utilisez uniquement les agents nettoyants recommandés dans ce document. L'utilisation d'autres produits peut endommager l'imprimante et annuler sa garantie.
- Ne pulvérisez pas et ne versez pas de solution de nettoyage liquide directement dans l'imprimante. Appliquez la solution sur un chiffon propre non pelucheux, puis utilisez le chiffon humidifié sur l'imprimante.
- N'utilisez pas d'air comprimé à l'intérieur de l'imprimante car cela peut souffler de la poussière et des débris sur les capteurs et autres composants critiques.
- Utilisez uniquement un aspirateur avec une buse et un tuyau qui sont conducteurs et reliés à la terre pour évacuer l'accumulation d'électricité statique.
- Toute référence à l'alcool isopropylique dans ces procédures d'utilisation nécessite une concentration en alcool isopropylique de 99 % ou plus pour réduire le risque de corrosion par l'humidité de la tête d'impression.
- Ne touchez pas la tête d'impression avec votre main. Si vous la touchez par inadvertance, veuillez utiliser de l'alcool isopropylique à 99 % pour la nettoyer.
- Prendre toujours des précautions personnelles en utilisant un produit de nettoyage.

## 9.1 Fournitures de nettoyage

Les fournitures suivantes sont recommandées pour le nettoyage de l'imprimante :

- Coton-tige
- Chiffon sans peluche
- Brosse à poils souples et non métalliques
- Aspirateur
- Solution à 75 % d'éthanol pour la désinfection
- Alcool isopropylique à 99 % pour le nettoyage de la tête d'impression et du rouleau entraîneur
- Stylos de nettoyage de tête d'impression d'origine
- Détergents sans chlore

## 9.2 Procédures de nettoyage

Composant	Méthode	Fréquence de nettoyage recommandée
<b>Tête d'impression</b>	<ol style="list-style-type: none"> <li>1. Mettez l'imprimante hors tension avant de nettoyer la tête d'impression.</li> <li>2. Laissez la tête d'impression se refroidir au minimum une minute.</li> <li>3. Mouillez un coton-tige avec de l'alcool isopropylique à 99 % et passez-le sur la tête d'impression. Vous pouvez également utiliser le stylo de nettoyage de tête d'impression d'origine pour nettoyer la tête d'impression.</li> </ol>	Nettoyez la tête d'impression lorsque vous chargez un nouveau consommable.
<b>Rouleau entraîneur</b>	<ol style="list-style-type: none"> <li>1. Eteignez l'imprimante.</li> <li>2. Utilisez un morceau de tissu non pelucheux saturé d'alcool isopropylique à 99 % pour essuyer le rouleau entraîneur tout en faisant tourner le rouleau entraîneur.</li> </ol>	Nettoyez le rouleau entraîneur lorsque vous chargez un nouveau consommable.
<b>Plaque de prédécollage</b>	Utilisez un chiffon non pelucheux saturé d'alcool isopropylique à 99 % pour essuyer la barre de prédécollage.	Nettoyez si nécessaire.
<b>Capteur</b>	Utilisez la brosse à poils doux et non métalliques ou un aspirateur pour enlever la poussière ou les particules afin d'optimiser la qualité d'impression ou l'étalonnage du capteur.	Nettoyez le capteur tous les mois.
<b>Extérieur</b>	Utilisez un chiffon non pelucheux humidifié pour essuyer la surface. Si nécessaire, vous pouvez appliquer le détergent sans chlore. Une fois le nettoyage terminé, utilisez l'éthanol à 75 % pour désinfecter la surface.	Nettoyez si nécessaire.
<b>Intérieur</b>	Utilisez la brosse à poils doux et non métalliques ou l'aspirateur pour enlever la poussière ou les particules. Une fois le nettoyage terminé, utilisez l'éthanol à 75 % pour désinfecter l'intérieur.	Nettoyez si nécessaire.
<b>Imprimante sans doublure</b>	<p>Pour plus d'informations, reportez-vous au <a href="#">Manuel d'utilisation du kit de nettoyage sans doublure</a>.</p> 	<ul style="list-style-type: none"> <li>• Nettoyez au besoin ou après l'impression tous les 1 km.</li> <li>• Déterminez la fréquence d'entretien en fonction de l'utilisation réelle.</li> </ul>

## 10 Conformité et accords d'agence



EN 55032 : Classe B  
EN 55035  
EN IEC 61000-3-2 classe A  
EN 61000-3-3  
EN 300328 (optionnel)  
EN 301893 (optionnel)  
EN 62311 (optionnel)  
EN 301489-1-17 (optionnel)  
EN 62368-1

FCC article 15B, Classe B  
FCC partie 15C (optionnel)  
ICES-003, Classe B



Cet équipement a été testé et déclaré conforme aux limites pour appareils numériques de classe B, selon l'article 15 de la réglementation FCC. Ces limites sont destinées à assurer une protection raisonnable contre les interférences nuisibles dans une installation résidentielle. Cet équipement génère, utilise et peut émettre un rayonnement de fréquence radio et causer des interférences nuisibles aux communications radio s'il n'est pas installé ou utilisé conformément aux instructions. Il n'existe toutefois aucune garantie que de telles interférences ne se produiront pas dans une installation particulière. Si cet appareil cause des interférences nuisibles à la réception des signaux de radio ou de télévision, ce qui peut être déterminé en allumant et en éteignant l'appareil, l'utilisateur peut tenter de résoudre le problème de l'une des façons suivantes :

- Réorienter ou déplacer l'antenne réceptrice.
- Augmenter l'espacement entre l'équipement et le récepteur.
- Brancher l'appareil à une prise appartenant à un circuit différent de celui du récepteur.
- Contactez votre revendeur ou un technicien radio/TV qualifié pour obtenir de l'aide.

Cet équipement est conforme à l'article 15 de la réglementation de la FCC. Le fonctionnement est soumis aux conditions suivantes :

(1) Cet appareil ne doit pas causer d'interférences nuisibles et (2) il doit accepter toute interférence reçue, y compris les interférences pouvant entraîner un fonctionnement non désiré.

Cet appareil numérique de classe B est conforme à la norme ICES-003 du Canada.  
Cet appareil numérique de la classe B est conforme à la norme NMB-003 du Canada.



AS/NZS CISPR 32, Classe B  
AS/NZS 4268:2017 (optionnel)



UL 62368-1  
CAN/CSA-C22.2 NO. 62368-1



KS C 9832  
KS C 9835  
KS X 3124:2020 (optionnel)  
KS X 3126:2020 (optionnel)  
KC62368-1

이 기기는 업무용(B 급) 전자파적합기기로서 판매자 또는 사용자는 이 점을 주의하시기 바라며, 가정외의 지역에서 사용하는 것을 목적으로 합니다.



GB 4943.1  
GB/T 9254.1, classe B  
GB 17625.1



Energy Star pour les équipements d'imagerie Version 3.2



TP TC 004  
TP TC 020



CNS15598-1  
CNS15936  
CNS 15663





IS 13252(Partie 1)/  
IEC 60950-1



BS EN 55032 : Classe B  
BS EN 55035  
BS EN IEC 61000-3-2  
BS EN 61000-3-3



NOM-019



LP0002 (**optionnel**)



TELEC-T401 (**optionnel**)  
Réglementations radio japonaises 2008



45 (E) Dated 28-01-2005 (**optionnel**)  
1048 (E) Date 18-10-2018

Complies with  
IMDA Standards  
[Dealer's Licence No.]

IMDA TS SRD (**optionnel**)



เครื่องวิทยุคมนาคมนี้ ได้รับยกเว้น ไม่ต้องได้รับ  
ใบอนุญาตให้มี ใช้ซึ่งเครื่องวิทยุคมนาคม  
หรือตั้งสถานีวิทยุคมนาคมตามประกาศ กสทช.  
เรื่อง เครื่องวิทยุคมนาคม และสถานีวิทยุ  
คมนาคมที่ได้รับยกเว้นไม่ต้องได้รับใบอนุญาต  
วิทยุคมนาคม ตามพระราชบัญญัติวิทยุ  
คมนาคม พ.ศ. 2498



**nanc.** | โทรคมนาคม  
กำกับดูแลเพื่อประชาชน  
Call Center 1200 ( 1นสว5 )

“เครื่องโทรคมนาคมและอุปกรณ์นี้มีความสอดคล้องตามมาตรฐานหรือข้อกำหนดทางเทคนิคของ กสทช.”  
(optionnel)

備註：不同型號可能會有不同認證，一切以產品上的認證標籤為準。

### Informations de sécurité importantes :

Lire attentivement et conserver ces instructions pour un usage ultérieur.

- Bien suivre les avertissements et instructions sur le produit.
- Débranchez l'alimentation de l'entrée CA avant de procéder au nettoyage ou en cas de dysfonctionnement. Ne pas utiliser de nettoyant liquide ou aérosol. Utiliser un chiffon sec suffit au nettoyage.

- La prise électrique doit être installée à proximité avec un accès aisé.
- Le produit doit être protégé de l'humidité.
- Assurez-vous que l'unité est installée de manière stable pour un usage et une manipulation sans risque de chute.
- Respectez les valeurs d'alimentation électrique de tension selon les informations étiquetées par le fabricant.
- Se reporter au manuel pour vérifier les températures maximum d'utilisation recommandées.

#### **重要安全說明：**

閱讀所有說明，並保留以備未來使用。

- 依照產品上的所有警告和說明進行操作。
- 在清潔前或發生故障時，拔除電源插頭與交流電源插座的連接。不要使用液體或噴霧清潔劑。建議使用濕布清潔。
- 電源插座應安裝在設備附近及方便使用處。
- 本機器必須防止潮濕。
- 確保安裝設備時的穩定性，翻倒或跌落可能會導致設備損壞。
- 確保按照製造商提供的標籤上標明之正確的額定功率和電源類型進行設定。
- 請參考使用手冊以確認產品運作時環境溫度的最大值。

## Informations de sécurité importantes:

Lire attentivement et conserver ces instructions pour un usage ultérieur.

- Bien respecter les avertissements et instructions sur le produit.
- Débrancher l'alimentation de l'entrée CA avant de procéder au nettoyage ou en cas de dysfonctionnement. Ne pas utiliser de nettoyant liquide ou d'aérosol. Nettoyer simplement à l'aide d'un chiffon humide.
- La prise électrique doit être installée à proximité de l'appareil et être facilement accessible.
- L'appareil doit être protégé de l'humidité.
- Assurez-vous que l'unité est installée de manière stable pour un usage et une manipulation sans risque de chute.
- Respecter le type d'alimentation et la puissance nominale indiqués par le fabricant.
- Se reporter au mode d'emploi pour vérifier les températures maximum d'utilisation recommandées.



### **AVERTISSEMENT :**

Pièces mobiles. Maintenez vos doigts et votre corps à l'écart des pièces mobiles.

### **IMPORTANT:**

Pièces mobiles. Maintenir vos doigts et votre corps à l'écart des pièces mobiles.

## **ATTENTION :**

(Pour les équipements avec une horloge en temps réel ou contenant une batterie (type CR2032))

Risque d'explosion en cas de remplacement par une référence non conforme.

La batterie usagée :

- NE DOIT PAS être mise au feu.
- NE DOIT PAS être mise en court-circuit.
- NE DOIT PAS être ouverte ou démontée.
- NE DOIT PAS être jetée avec les ordures ménagères.
- NE DOIT PAS être jetée dans les not be placed in municipal waste.

## **警告：**

(對於帶有 RTC(CR2032)電池或可充電電池組的設備)

如果更換不正確的電池類型，會有爆炸的風險。

請依照以下說明處理廢電池：

- 請勿將電池投入火中。
- 請勿使觸點短路。
- 請勿拆解電池。
- 請勿將電池丟入都市廢棄物。
- 垃圾桶畫叉圖案表示電池不應該放置在都市廢棄物中。

## **ATTENTION:**

(Pour les appareils équipés d'une batterie RTC (CR2032) ou de batteries rechargeables)

Risque d'explosion en cas de remplacement de la batterie par une référence non conforme.

La batterie usagée :

- NE DOIT PAS être mise au feu.
- NE DOIT PAS être mise en court-circuit.
- NE DOIT PAS être ouverte ou démontée.
- NE DOIT PAS être jetée avec les ordures ménagères.
- L'icône de poubelle barrée indique que la batterie ne doit pas être jetée avec les ordures ménagères.



**Attention : Surface de la tête d'impression chaude.**

Ne touchez pas la tête d'impression avant qu'elle ait refroidi.

**ATTENTION : Surface de la tête d'impression chaude.**

Ne pas toucher la tête d'impression avant qu'elle ait refroidi.

## **AVERTISSEMENT :**

Retirez le courant de la prise avant d'ouvrir le capot du support latéral pour nettoyer ou réparer des défauts. Après avoir effectué le nettoyage ou corrigé les dysfonctionnements, fermez le capot des consommables avant de brancher l'alimentation à l'entrée CA.

## **IMPORTANT:**

Retirer l'alimentation de l'entrée CA avant d'ouvrir le capot des consommables pour procéder au nettoyage ou à la réparation de l'appareil. Après avoir effectué le nettoyage ou corrigé les dysfonctionnements, fermez le capot des consommables avant de brancher l'alimentation à l'entrée CA.

## **ATTENTION :**

Toute modification n'ayant pas été expressément approuvée par le fabricant, responsable de la conformité de cet appareil, pourrait faire perdre à l'utilisateur son droit de faire fonctionner cet équipement.

## **Déclaration CE :**

Cet équipement est conforme aux limites d'exposition aux radiations de l'UE définies pour un environnement non contrôlé. Cet équipement doit être installé et utilisé avec une distance minimale de 20 cm entre le radiateur et votre corps.

Tous les modes opérationnels :

2,4 Ghz : 802.11b, 802.11g, 802.11n (HT20), 802.11n (HT40)

5GHz: 802.11a, 802.11 ac

La fréquence, le mode et la puissance transmise maximale au sein de l'UE sont indiqués ci-dessous :

2 400 MHz – 2 483,5 Mhz : 19,88 dBm (PIRE)

5150 MHz – 5250 Mhz : 17,51 dBm (PIRE)

5 150-5 350 MHz pour utilisation uniquement à l'intérieur

5 470-5 725 MHz pour utilisation à l'intérieur/extérieur

## Restrictions en AZE

Des informations sur les restrictions nationales sont fournies ci-dessous

Bande de fréquence	Pays	Remarque
5 150-5 350 MHz	Azerbaïdjan	Aucune licence nécessaire en cas d'utilisation à l'intérieur avec une puissance ne dépassant pas 30 mW
5 470-5 725 MHz		

Par la présente, TSC Auto ID Technology Co., Ltd. déclare que l'équipement radio type [Wifi] IEEE 802.11 a/b/g/n/ac est conforme à la Directive 2014/53/UE.

Le texte intégral de la déclaration de conformité pour l'UE est disponible à l'adresse Internet suivante : [http:// www.tscprinters.com](http://www.tscprinters.com)

### Avertissement d'exposition aux radiofréquences pour le Wi-Fi

Cet équipement doit être installé et utilisé conformément aux instructions fournies, et ne doit pas être situé ou utilisé avec un autre transmetteur/antenne. Les utilisateurs finaux et installateurs doivent suivre les instructions d'installation de l'antenne et connaître les conditions de fonctionnement du transmetteur pour la conformité relative à l'exposition aux RF.

Valeur SAR : 0,736 W/kg

### Avertissement concernant l'exposition aux fréquences radio pour Bluetooth

Cet équipement est conforme aux limites de radiation de la FCC comme indiquées pour un environnement non contrôlé.

Cet appareil ne doit pas être situé au même endroit ou utilisé conjointement avec un autre transmetteur ou une autre antenne.



### **Canada, avis d'Industry Canada (IC)**

Cet appareil numérique de classe B est conforme aux normes ICES-003 et RSS-210 du Canada.

Le fonctionnement est soumis aux conditions suivantes : (1) cet appareil ne doit pas causer d'interférences, et (2) cet appareil doit accepter toute autre interférence, y compris les interférences pouvant entraîner un fonctionnement non désiré de l'appareil.

### **Informations sur l'exposition aux fréquences radio (RF)**

La puissance de sortie irradiée de cet appareil sans fil est inférieure aux limites d'exposition aux fréquences radio d'Industry Canada (IC). Cependant, l'appareil sans fil doit être utilisé de façon à réduire autant que possible les contacts avec une personne pendant l'utilisation normale.

Cet appareil a été évalué et jugé conforme aux taux d'absorption spécifiques d'IC ("SAR") lors de l'installation dans des produits hôtes spécifiques fonctionnant dans des conditions d'exposition portable. **(Pour Wi-Fi)**

Cet appareil a aussi été évalué et jugé conforme aux limites d'exposition RF d'IC sous des conditions d'exposition portable. (Les antennes sont à moins de 20 cm du corps d'une personne). **(pour Bluetooth)**

### **Canada, avis de l'Industry Canada (IC)**

Cet appareil numérique de classe B est conforme aux normes canadiennes ICES-003 et RSS-210.

Son fonctionnement est soumis aux deux conditions suivantes : (1) cet appareil ne doit pas causer d'interférence et (2) cet appareil doit accepter toute interférence, nota 毫米 ent les interférences qui peuvent affecter son fonctionnement.

## Informations concernant l'exposition aux fréquences radio (RF)

La puissance de sortie émise par l'appareil sans fil est inférieure à la limite d'exposition aux fréquences radio de l'Industry Canada (IC). Utilisez l'appareil sans fil de façon à minimiser les contacts humains lors du fonctionnement normal.

Ce périphérique a été évalué et démontré conforme aux limites SAR (Specific Absorption Rate – Taux d'absorption spécifique) par l'IC lorsqu'il est connecté à des dispositifs hôtes spécifiques opérant dans des conditions d'utilisation mobile. **(Pour le Wi-Fi)**

Ce périphérique a également été évalué et démontré conforme aux limites d'exposition radio-fréquence par l'IC pour des utilisations par des opérateurs mobiles (les antennes sont à moins de 20 cm du corps d'une personne). **(Pour le Bluetooth)**

### NCC 警語：

經型式認證合格之低功率射頻電機，非經許可，公司、商號或使用者均不得擅自變更頻率、加大功率或變更原設計之特性及功能。(即低功率電波輻射性電機管理辦法第十二條)

低功率射頻電機之使用不得影響飛航安全及干擾合法通信；經發現有干擾現象時，應立即停用，並改善至無干擾時方得繼續使用。

前項合法通信，指依電信法規定作業之無線電通信。低功率射頻電機須忍受合法通信或工業、科學及醫療用電波輻射性電機設備之干擾。(即低功率電波輻射性電機管理辦法第十四條)

限用物質含有情況標示聲明書 / Déclaration de la condition de présence du marquage des substances faisant l'objet de restrictions

設備名稱(Equipment Name)：熱轉式/熱感式條碼印表機 型號(Type Designation)：TH240						
單元Unit	限用物質及其化學符號 (Restricted substances and its chemical symbols)					
	鉛 Lead (Pb)	汞 Mercury (Hg)	鎘 Cadmium (Cd)	六價鉻 Hexavalent chromium (Cr+6)	多溴聯苯 Polybrominated biphenyls (PBB)	多溴二苯醚 Polybrominated diphenyl ethers (PBDE)
內外塑膠件	○	○	○	○	○	○
內外鐵件	-	○	○	○	○	○
滾輪	○	○	○	○	○	○
電路板	-	○	○	○	○	○
晶片電阻	-	○	○	○	○	○
積層陶瓷表面黏著電容	○	○	○	○	○	○
集成電路-IC	-	○	○	○	○	○
電源供應器	○	○	○	○	○	○
印字頭	-	○	○	○	○	○
插座	-	○	○	○	○	○
線材	-	○	○	○	○	○

備註一：「超出0.1 wt %」及「超出0.01 wt %」係指限用物質之百分比含量超出百分比含量基準值。  
 Note 1 : “Exceeding 0.1 wt %” and “exceeding 0.01 wt %” indicate that the percentage content of the restricted substance exceeds the reference percentage value of presence condition.

備註二：「○」係指該項限用物質之百分比含量未超出百分比含量基準值。  
 Note 2 : “○” indicates that the percentage content of the restricted substance does not exceed the percentage of reference value of presence.

備註三：「-」係指該項限用物質為排除項目。  
 Note 3 : The “-” indicates that the restricted substance corresponds to the exemption.

# Historique des révisions

Date	Description	Rédacteur technique
2023/11/15	Communiqué officiel.	Peter Yao
2023/12/22	Ajout de la marque d'avertissement aux pages 23, 25, 30 et 32.	Peter Yao
2024/03/21	<ul style="list-style-type: none"><li>▪ Mise à jour de la section relative à l'interface utilisateur Web aux pages 41 et 42.</li><li>▪ Ajout de la section « Entretien sans doublure » dans le menu « Avancé » aux pages 74 et 76.</li><li>▪ Mise à jour de la section « Favoris » et ajout d'informations sur la configuration de l'imprimante sans doublure de la page 80 à 84.</li><li>▪ Ajout d'informations sur le nettoyage de l'imprimante sans doublure à la page 92.</li></ul>	Peter Yao



[www.tscprinters.com](http://www.tscprinters.com)