

TX200 系列

■ 热转式 ■ 热敏式

桌上型条形码打印机



系列型号:

TX200 / TX300 / TX600

使用者手册

版权声明

©©2021 TSC Auto ID Technology Co., Ltd,

本手册和手册中所述之条形码打印机软件和固件版权均归 TSC Auto ID Technology Co., Ltd 所有。本手册提供购买设备的操作者参考和使用，未经明确的书面许可，不得为了其他目的使用、复制。所有其他品牌名称、产品名称或商标，隶属于其他个别拥有者。因持续产品的改进，故手册中所述的机种规格、配件、零件、设计及程序内容应以实机为主，如有变更，恕不另行通知。TSC 尽力确保手册内容正确无误，但错误在所难免。TSC 保留更正任何这类错误的权利，并声明不对因此所造成的后果负责。



目录

1. 打印机简介	1
1.1 标准配备	2
1.1.1 选购配备	4
1.2 一般规格	5
1.3 打印规格	5
1.4 碳带规格	6
1.5 纸张规格	6
2. 产品介绍	7
2.1 拆封与检查	7
2.2 打印机组件	8
2.2.1 外观	8
2.2.2 内部	9
2.2.3 后部	10
3. 安装	11
3.1 安装打印机	11
3.2 安装碳带	12
3.3 安装标签	15

3.4 剥纸模式装纸 (选配).....	16
3.5 切刀模式装纸 (选配).....	17
4. LED 指示灯及按键功能.....	18
4.1 LED 指示灯.....	18
4.2 一般按键功能.....	19
4.3 开机功能.....	20
5. TSC Console.....	21
5.1 启动 TSC Console.....	21
5.2 新增以太网网络接口.....	23
5.3 设置 Wi-Fi 并新增至 TSC Console 接.....	25
5.4 初始化打印机的 Wi-Fi 模块 (选配).....	28
5.5 打印机功能.....	29
5.6 设置打印后动作.....	30
6.2 选单简介.....	32
6.3 TSPL.....	33
6.4 ZPL2.....	36
6.5 Sensor(传感器设置).....	39
6.6 Interface(通讯接口).....	40
6.6.1 Serial Comm(串行端口设置).....	41



6.6.2 Ethernet(以太网设置)	42
6.7 File Manager(档案管理)	43
6.8 Diagnostic(打印机诊断)	44
6.9 Advanced(高级设置)	45
6.10 Service(服务)	46
7. 故障排除	47
8. 保养办法	51
9. 安规认证	53
10. 历史纪录	57

1. 打印机简介

感谢您对本公司所出品的条形码打印机的支持。

TX200 系列四吋宽桌上型热敏/热转式条形码标签打印机，依据分辨率不同包含三款机种，相较市面上同级机种，支持更多应用，从 4x6 货运标签、高分辨率产品标示标签、到精致的珠宝电子产品标签等。TX200 系列包含 203 dpi，最高打印速度达每秒 8 英吋的 TX200、300 dpi 最高打印速度达每秒 6 英吋的 TX300 与 600 dpi 的 TX600 适合于二维条形码、图示、小字或其他超高解析打印需求之图形标签。TX200 系列搭配 1 吋碳带滚动条可容纳 300 公尺碳带容量与大标签容量结构设计，让您能更有效率的完成各项打印作业；贝壳式上掀机构设计，方便安装碳带与 5 吋外径标签；双层式外壳加强机构外壳耐用度、强效的马达在处理大容量碳带依然轻松。

TX200 系列完整的配备其中 USB 2.0、USB host、内建式以太网网络打印服务器与串行端口的标配，加上蓝牙、无线网络的选配通讯接口，其他选配还包括彩色屏幕、标签剥离模块、切刀。

如需要自行编写指令程序，请参阅 TSPL/TSPL2 指令手册，您可于随机配件的光盘中或于 TSC 网站 <https://www.tscprinters.com> 上看到此指令手册。

1.1 标准配备

产品标准配备	203 dpi 机种	300dpi 机种	600 dpi 机种
热转式打印或热敏式打印	V	V	V
LED图式灯号和1颗操作按键	V	V	V
3.5" TFT LCD屏幕和6颗操作按键	V	V	V
32-bit RISC高效处理器	V	V	V
间隙传感器/穿透式(固定式, center of offset 4 to right or 7 mm to left from center)	V	V	V
黑标传感器/反射式(可移动式)	V	V	V
碳带结束传感器(穿透式)	V	V	V
碳带转速传感器(支持彩色碳带) 当单张打印时标签长度必须大于3mm 39.4mm是碳带检测的临界值。如果碳带供应轴直径小于39.4mm,碳带的LED警示灯将会闪烁,提醒您碳带须更换	V	V	V
打印头开启传感器	V	V	V
128MB Flash内存	V	V	V
128 MB DDR2 DRAM内存	V	V	V

Micro SD卡内存扩充插槽(可扩展内存至SDHC 32GB)	V	V	V
RS-232通讯接口(Max. 115,200 bps)	V	V	V
USB 2.0通讯接口(Hi-speed mode)	V	V	V
Internal Ethernet print server (10/100 Mbps)通讯接口	V	V	V
USB host通讯接口	V	V	V
日期/时间产生器 & 蜂鸣器	V	V	V
可支持模拟其它品牌 (Eltron® 与 Zebra®) 条形码机之程序语言	V	V	V
内建 8 种点阵英数字型	V	V	V
字型 and 条形码可以朝四个方向旋转印出(0, 90, 180, 270 度)	V	V	V
内建 Monotype Imaging® true type 字型及 1 套 CG Triumvirate Bold Condensed 向量字体	V	V	V
可下载 Windows 字型使用	V	V	V
清洁打印头警示	V	V	V

1.1.1 选购配备

此机种提供下方选购功能

产品选购配备	客户选配	经销商选配	出厂选配
标签剥纸模块 备注: 此剥纸模块仅支持热敏纸和铜版纸		V	
一般切刀 (闸刀式) Media thickness: 0.06~ 0.19 mm Media type: receipt and label liner w/o glue 备注: 除了不沾胶切刀外, 所有 TSC 切刀组皆不可切于含背胶的标签上		V	
802.11 a/b/g/n无线网络模块 (Slot-in)		V	
单机操作键盘 (KP-200 Plus/ KU-007 Plus)	V		
蓝牙无线传输模块 (串行端口接口)	V		
外部标签架	V		
Parallel通讯接口			V
3.5" 彩色屏幕(200 dpi & 300 dpi 机种)			V
日期/时间产生器(200 dpi & 300 dpi 机种)			V
碳带结束传感器(穿透式) (200 dpi & 300 dpi 机种)			V

1.2 一般规格

一般规格	203 dpi 机种	300 dpi 机种
打印机尺寸	226 mm(W) x 198 mm(H) x 332 mm(D)	226 mm(W) x 200 mm(H) x 332 mm(D)
打印机重量	3.75 kg (8.27 lbs)	4.08 kg (8.99 lbs)
机构	贝壳式双层塑料	
电源	外部电源供应器 • Input: AC 100-240V/ 2.5A • Output: DC 24V/ 3.75A	外部电源供应器 • Input: AC 100-240V, 2.5A • Output: DC 24V/ 5.41A
环境条件	操作环境: 5 ~ 40°C (41 ~ 104°F), 25~85% 湿度(非凝结) 储存环境: -40 ~ 60 °C (-40 ~ 140°F), 10~90%湿度(非凝结)	
环境规范	符合 RoHS, WEEE	

1.3 打印规格

打印规格	203 dpi 机种	300 dpi 机种	600 dpi 机种
打印头分辨率 (dots per inch/mm)	203 dots/inch (8 dots/mm)	300 dots/inch (12 dots/mm)	600 dots/inch (24 dots/mm)
打印模式	热转式/ 热敏式		
Dot size (点的尺寸) (宽 x 长)	0.125 x 0.125 mm (1 mm = 8 dots)	0.084 x 0.084 mm (1 mm = 12 dots)	0.042 x 0.042 mm (1 mm = 24 dots)
打印速度 (inches per second)	Up to 8 IPS	Up to 6 IPS	Up to 4 IPS
最大打印宽	108 mm (4.25")	Max. 3 ips (剥纸模式) 105.6 mm (4.15")	
最大打印长	25,400 mm (1000")	11,430 mm (450")	2,540 mm (100")
打印偏移量	垂直: 最大 1 mm 水平: 最大 1 mm		

1.4 碳带规格

碳带外径 最大 67 mm OD

碳带长度 300 meter

碳带轴心尺寸 1 吋轴心 (25.4 mm)

碳带宽度 40 mm ~ 110 mm

碳带缠绕形式 外卷式

1.5 纸张规格

纸张规格	203 dpi 机种	300 dpi 机种	600 dpi 机种
标签容量外径	Max. 5" OD		
标签轴心尺寸	1" & 1.5" ID core		
纸张类型	连续纸, 间隙纸, 折迭纸, 穿孔纸, 吊牌, 黑标纸		
纸张缠绕型式	外卷式		
纸张宽度	19 mm ~ 112 mm		
纸张厚度	0.055 mm ~ 0.254 mm		
标签长度	3 ~ 25,400 mm (0.1 " ~ 1,000 ")	3 ~ 11,430 mm (0.1 " ~ 450 ")	3 ~ 25,400 mm (0.1 " ~ 1,000 ")
标签长度(剥纸模式)	25.4 mm ~ 152.4 mm (1" ~ 6")		
标签长度(切刀模式)	25.4 ~ max. print length		
黑标	Min. 8 mm (W) x 2 mm (H)		
间隙高度	Min. 2 mm		

2. 产品介绍

2.1 拆封与检查

当收到打印机之后，请将其置放于干净、平稳的桌面上，并小心地拆开打印机的包装。清点是否包含以下物品：

- 条形码打印机一台
- 光盘片一只
- 快速安装手册一份
- 电源线一条
- 电源供应器一只
- USB 传输线一条
- 碳带供应轴/回卷轴两只
- 标签轴(1" 轴心)一只

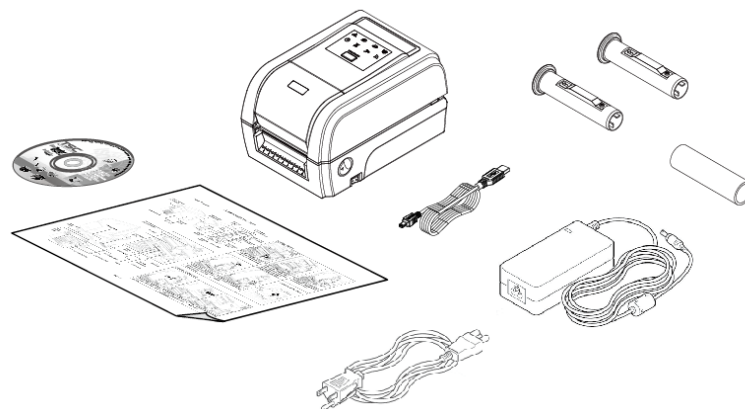

请妥善保管打印机的包装配备及材料以便日后搬运的需要；如果上述物品中有任何短少或缺失，请联系购买经销商的客户服务部门。

2.2 打印机组件

2.2.1 外观



1. LED 警示灯

2. 进纸/暂停 键

3. 出纸口

4. 上盖释放钮

5. 电源开关

2.2.2 内部



1. 碳带回收转轮
2. 标签间隙传感器(发射端)
3. 标签夹持座
4. 橡胶滚轮
5. 碳带回收掀盖
6. 碳带回收轴
7. 印字头
8. 碳带供应轴
9. 耗材掀盖
10. 标签夹持座位置锁定开关
11. 导纸器
12. 导纸器调整纽
13. 黑标传感器/标签间隙传感器(接收端)

警告:

请将您的手指及身体远离打印机上盖
以避免夹伤



2.2.3 后部

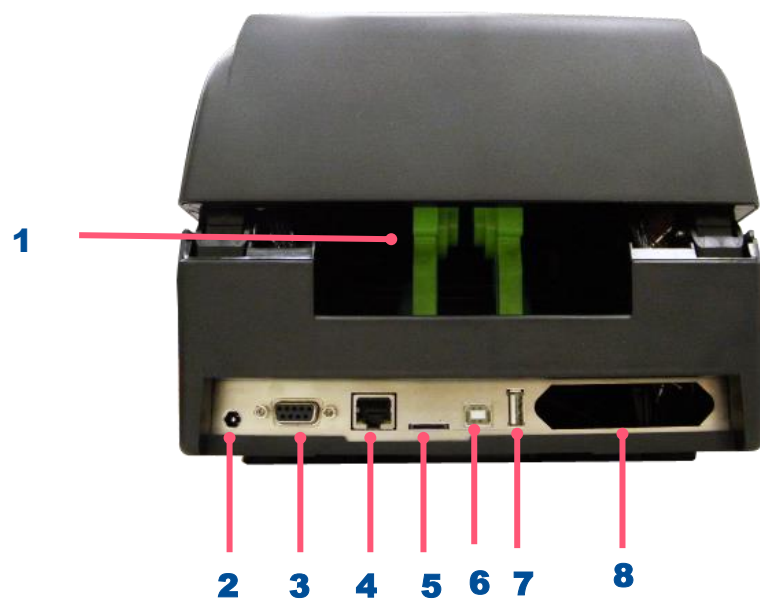

1. 外部进纸口
2. 电源插座
3. RS-232C 端口
4. Ethernet 端口
5. * Micro 卡插槽
6. USB 端口
7. USB host 端口
8. Centronics 端口

△ 警告:

请将您的手指及身体远离打印机外部进纸口以避免夹伤



图片中打印机的传输接口会依据您所购买的机种类型而有所差异，实际传输接口请参考产品型录规格。

3. 安装

3.1 安装打印机

1. 拆封后置放于干净平坦桌面。
 2. 将电源保持在关闭状态。
 3. 将打印机与计算机用传输线连接妥当。
 4. 将电源线一端插进打印机背后的电源插座，另一端插入插座。
- ◆ **注意：请关闭打印机的电源开关，再将电源线插入打印机的电源插槽中。**

3.2 安装碳带



1. 依图箭头方向，双手开启左右两侧的上盖开启钮并掀起上盖至最大的角度为止。



2. 开启碳带回收掀盖和耗材盖。

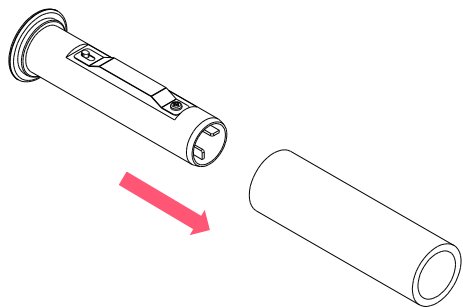

3. 将碳带回收轴装入空标签轴心中。



4. 先将空标签的右侧压入碳带机构右侧回收轴，再将左侧装入。

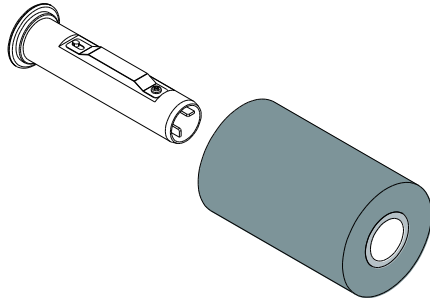

5. 将碳带供应轴装入碳带轴心中。

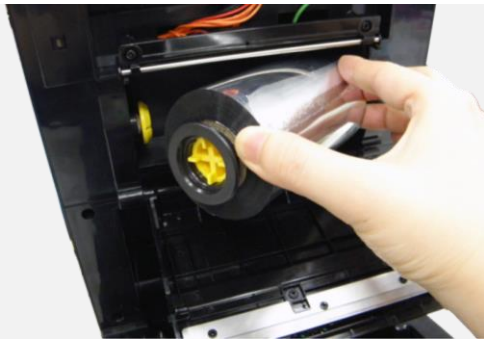

注意：黄色轴心部分位于左侧

6. 先将碳带的右侧压入碳带机构右侧供应轴，再将左侧装入。





7. 将碳带绕过打印头，平整的黏贴在空标签上。

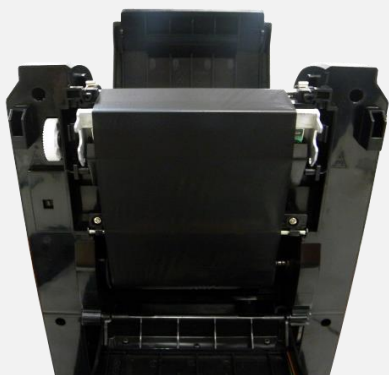

8. 依图示箭头方向旋转碳带回收齿轮，直到碳带黑色区域盖过打印头为止并将碳带卷紧，使碳带上没有任何皱折。关闭打印头。



碳带安装路径

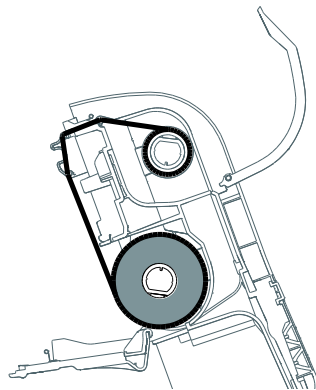

3.3 安装标签



1. 依图示箭头方向，双手开启左右两侧的上盖开启钮并掀起上盖至最大的角度为止。

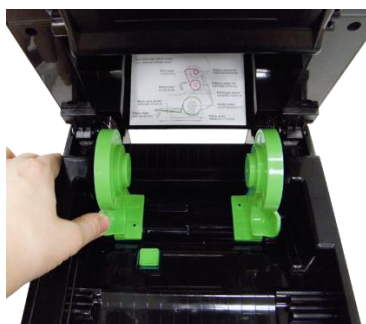

2. 拉开标签夹持座。

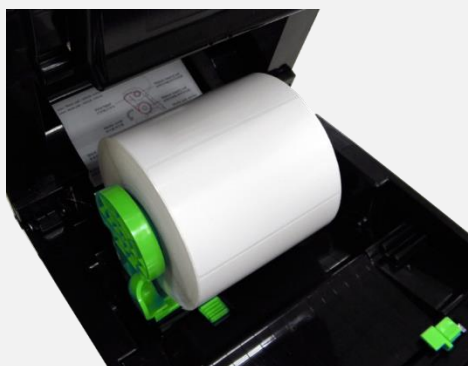

3. 将标签放置入标签夹持座中并确认有将其套入标签轴心。



4. 将标签纸打印面朝上拉出，经过标签传感器并拉过橡胶滚轮。

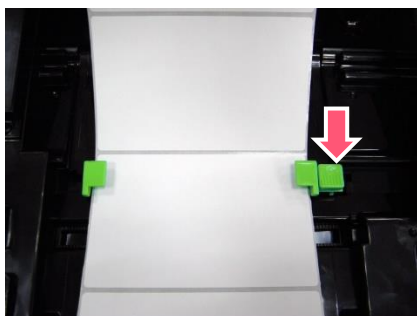

5. 按下标签导纸器调整钮后可移动导纸器，使标签导纸器与标签同宽且轻微接触。



6. 关闭打印机上盖。使用软件/硬件校正。(参阅章节 4、5)

3.4 剥纸模式装纸 (选配)



1. 请参见 3.3.章节将标签纸安装妥当，打印面朝上拉出，经过标签传感器并拉过橡胶滚轮。

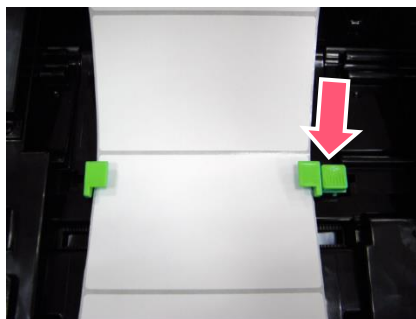

2. 按下标签导纸器调整钮后可移动导纸器，使标签导纸器与标签同宽且轻微接触。



3. 开启打印机上盖。移除几张标签留下底纸。



4. 开启剥纸器面板。将底纸穿过剥纸滚轮下方的底纸出纸口。

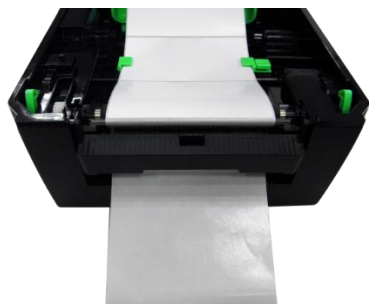

5. 将剥纸器面板和打印机上盖关闭。使用软件/硬件校正并将打印后动作设为剥纸模式。(参阅章节 4、5)



6. 剥纸动作将会自动执行，请按 FEED 键测试。

3.5 切刀模式装纸 (选配)



1. 请参见 3.3.章节将标签纸安装妥当，打印面朝上拉出，经过标签传感器并拉过橡胶滚轮。



2. 将标签纸前端穿过切刀出纸孔。

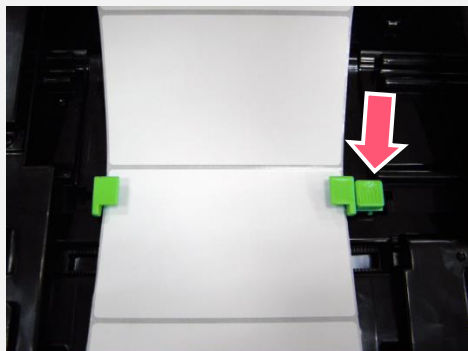

3. 按下标签导纸器调整钮后可移动导纸器，使标签导纸器与标签同宽且轻微接触。





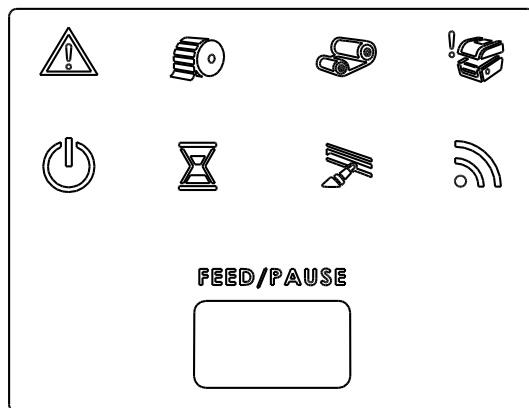

4. 关闭打印机上盖。使用软件校正并将打印后动作设为裁切模式。(参阅章节 4、5)

4. LED 指示灯及按键功能

4.1 LED 指示灯



LED	状态	指示	LED	状态	指示
	亮	其他错误		亮	打印机在“正常待机”状态
	闪烁			闪烁	暂停
	亮	标签用尽		亮	清除资料中
	闪烁	卡纸		闪烁	数据传输中
	亮	碳带用尽			
	闪烁	碳带即将用尽		闪烁	需清洁打印头
	亮	打印头开启		闪烁	无线装置传输

4.2 一般按键功能

1. 进纸

当打印机准备就绪，单击按键，标签纸会进到下一张标签纸的前端。

2. 打印作业暂停

打印机在打印中，单击按键会使打印暂停。此时电源指示灯呈绿色闪烁。只要再单击按键，打印作业就恢复正常。

4.3 开机功能

本打印机有六种开机功能可用来设置或测试打印机的硬件。在开机时同时压住按键再配合灯号放开按键便可启动这些功能。请依照下列步骤来启动开机功能：

- 关闭打印机电源。
- 按住进纸键不放的情况下开启打印机电源。
- 依照下表所列，在所需启动的功能所示的灯号情况下放开按键。

功能 \ 指示灯号	红  (闪烁五次)	红  (闪烁五次)	红  (闪烁五次)	红  (闪烁五次)	绿  (闪烁五次)	绿  (闪烁五次)
1. 间隙/黑标传感器侦测	放开按键					
2. 间隙/黑标传感器侦测；打印自测值并进入除错模式		放开按键				
3. 打印机初始化			放开按键			
4. 选用并校正黑标传感器				放开按键		
5. 选用并校正间隙传感器					放开按键	
6. 跳过 AUTO.BAS 程序						放开按键

5. TSC Console

TSC Console 是个整合各功能，让用户能调整不同设置的工具，除了查看状态、调整打印机参数、下载图片、文字、固件等等外，也能够通过传送指令来让印表机运作。

※ 打印机固件为 A2.12 之前版本将会以 9100 端口作为指令端口；固件为 A2.12 后版本则会以 6101 端口作为指令端口

5.1 启动 TSC Console

1. 双击图标以启动软件。

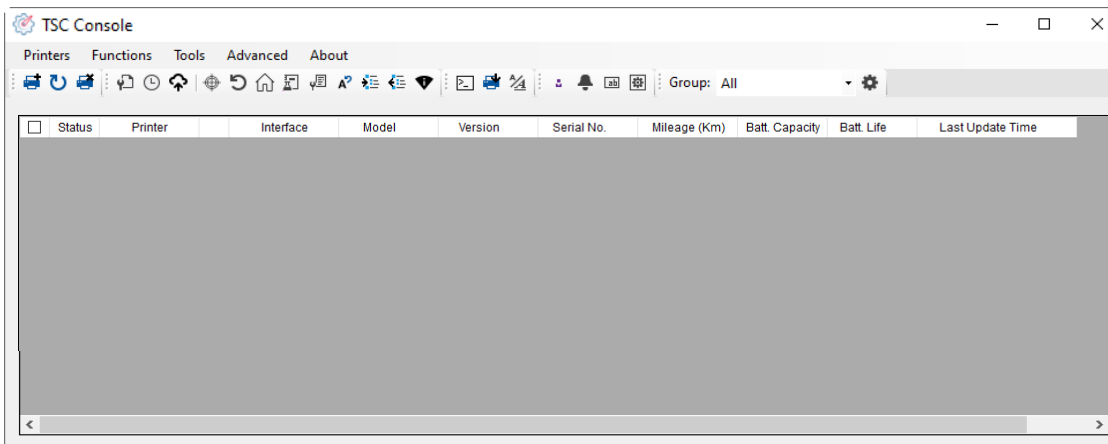

2. 点选 Printer > Add Printers 来手动新增打印机至 TSC Console。

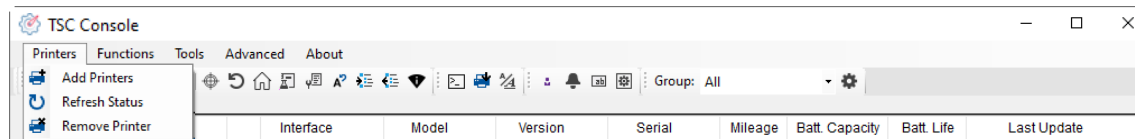

3. 选择当前打印机所使用之接口。

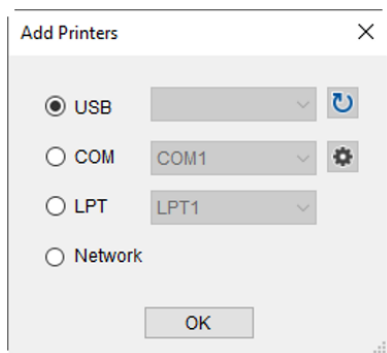

4. 所选之打印机将会新增至 TSC Console 界面。

5. 勾选打印机并进行设置。(如需详细使用说明, 请参阅 TSC Console 使用手册)

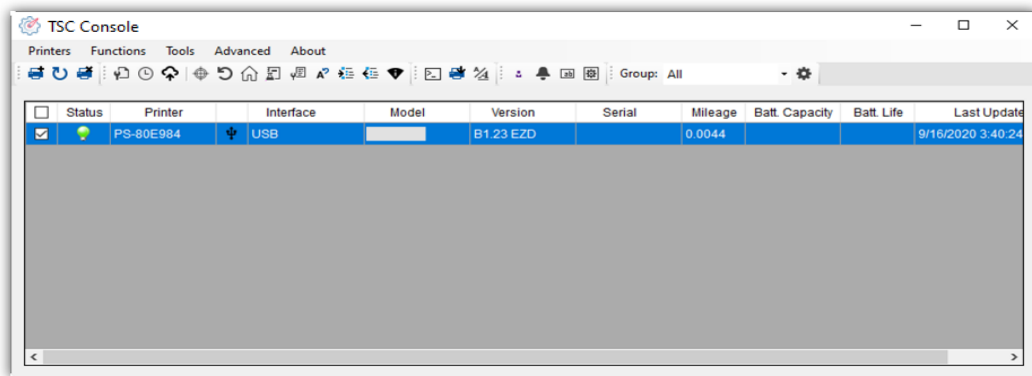

5.2 新增以太网接口

- 先以 **USB** 或 **COM Port** 新增界面。

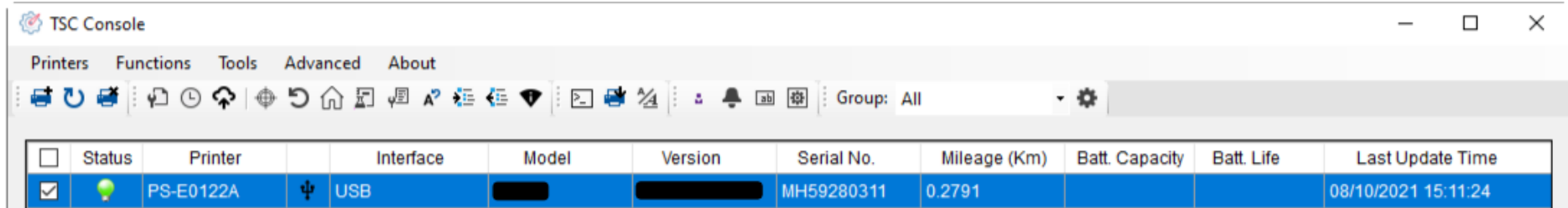

TSC Console

Printers Functions Tools Advanced About

Group: All

Status	Printer	Interface	Model	Version	Serial No.	Mileage (Km)	Batt. Capacity	Batt. Life	Last Update Time
<input checked="" type="checkbox"/>	PS-E0122A	USB			MH59280311	0.2791			08/10/2021 15:11:24

- 双击进入打印机信息页面 > 点选 Ethernet 字段 > 查看所处 IP 位置。

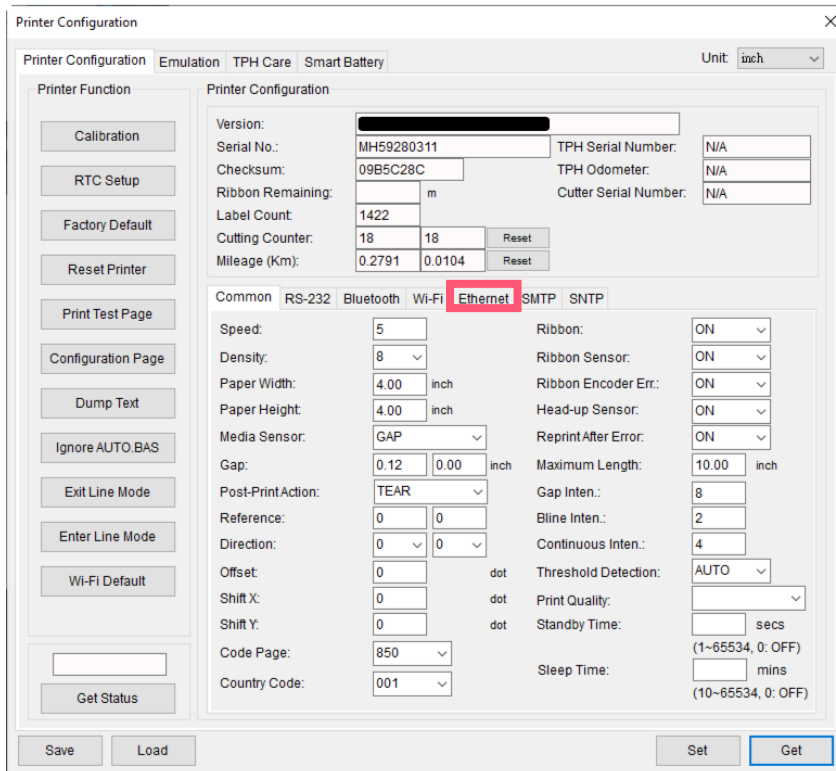

Printer Configuration

Printer Configuration Emulation TPH Care Smart Battery Unit: inch

Printer Function

Calibration
RTC Setup
Factory Default
Reset Printer
Print Test Page
Configuration Page
Dump Text
Ignore AUTO.BAS
Exit Line Mode
Enter Line Mode
Wi-Fi Default
Get Status

Printer Configuration

Version: [redacted]
Serial No.: MH59280311 TPH Serial Number: N/A
Checksum: 09B5C28C TPH Odometer: N/A
Ribbon Remaining: [redacted] m Cutter Serial Number: N/A
Label Count: 1422
Cutting Counter: 18 18 Reset
Mileage (Km): 0.2791 0.0104 Reset

Common RS-232 Bluetooth Wi-Fi **Ethernet** SMTP SNTP

Speed: 5 Ribbon: ON
Density: 8 Ribbon Sensor: ON
Paper Width: 4.00 inch Ribbon Encoder Err.: ON
Paper Height: 4.00 inch Head-up Sensor: ON
Media Sensor: GAP Reprint After Error: ON
Gap: 0.12 0.00 inch Maximum Length: 10.00 inch
Post-Print Action: TEAR Gap Inten.: 8
Reference: 0 0 Bline Inten.: 2
Direction: 0 0 Continuous Inten.: 4
Offset: 0 Threshold Detection: AUTO
Shift X: 0 dot Print Quality: [redacted]
Shift Y: 0 dot Standby Time: [redacted] secs
Code Page: 850 (1~65534, 0: OFF)
Country Code: 001 Sleep Time: [redacted] mins (10~65534, 0: OFF)

Save Load Set Get

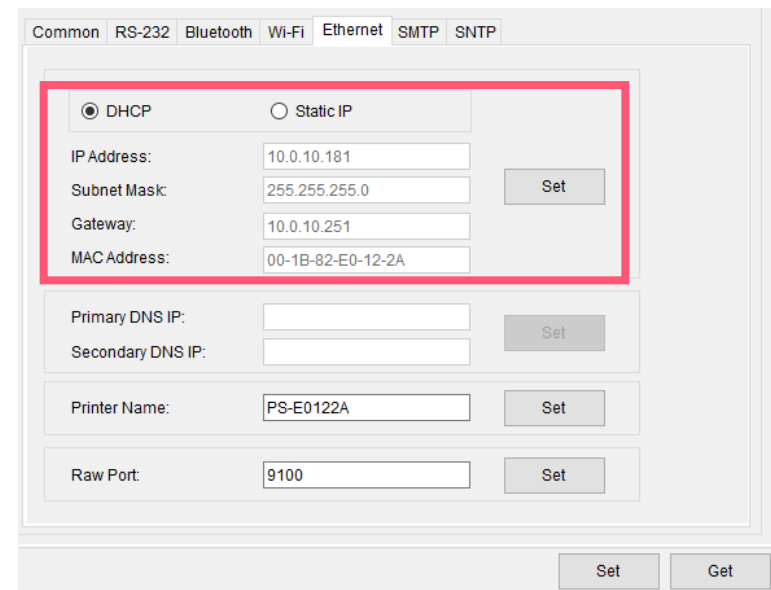

Common RS-232 Bluetooth Wi-Fi **Ethernet** SMTP SNTP

DHCP Static IP

IP Address: 10.0.10.181
Subnet Mask: 255.255.255.0 Set
Gateway: 10.0.10.251
MAC Address: 00-1B-82-E0-12-2A

Primary DNS IP: [redacted] Set
Secondary DNS IP: [redacted] Set

Printer Name: PS-E0122A Set

Raw Port: 9100 Set

Set Get

- 返回 TSC Console 页面，点选左上角 Add Printer 选项。

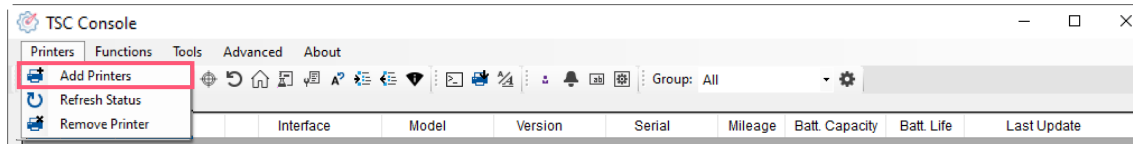

- 点击 Network 选项 > 输入先前查看的 IP 位置 > 点选 Discover。

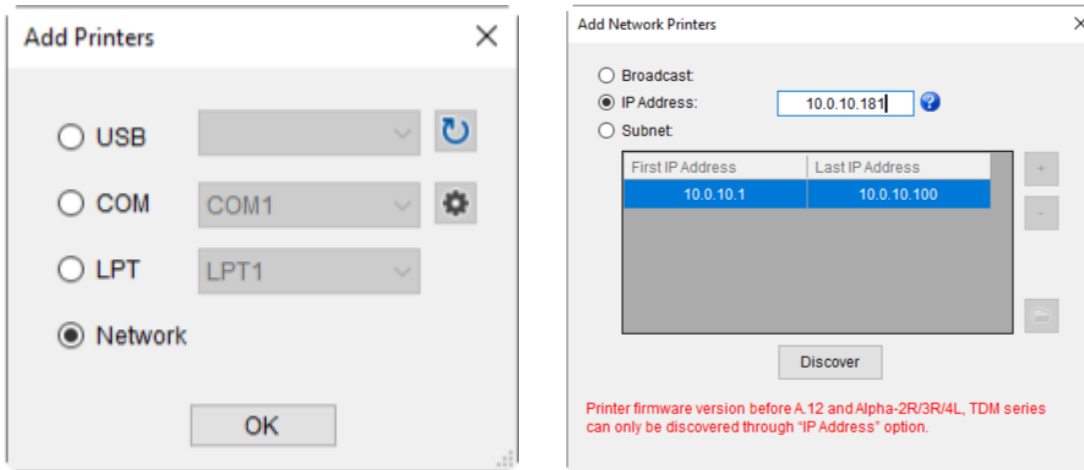

- 如成功配对，窗口将会弹出 > 点选 OK 关闭窗口> TSC Console 将会新增以太网接口。

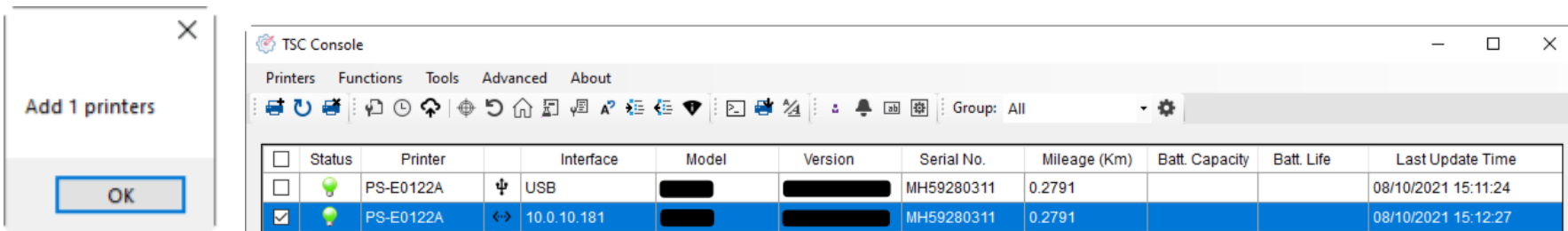

5.3 设置 Wi-Fi 并新增至 TSC Console 接口

- 使用 **USB** 或 **COM Port** 连接至 TSC Console 接口。
(请参考章节.5.1)
- 双击打印机进入打印机设置页面。

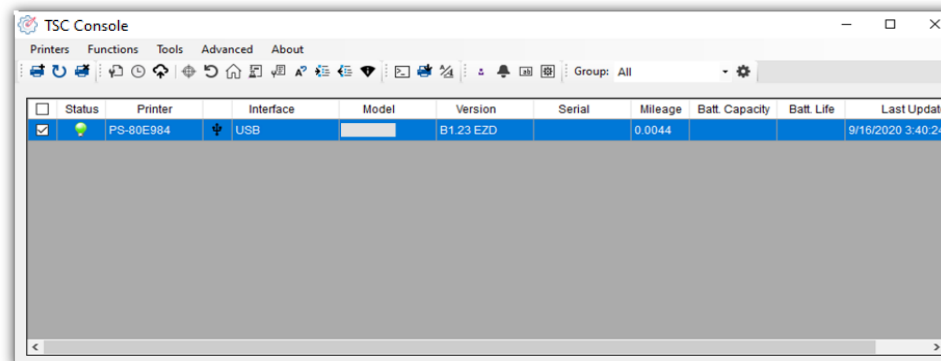

- 点击 **Get** 以读取打印机信息。
- 点选 **Wi-Fi** 页签以进行相关设置。

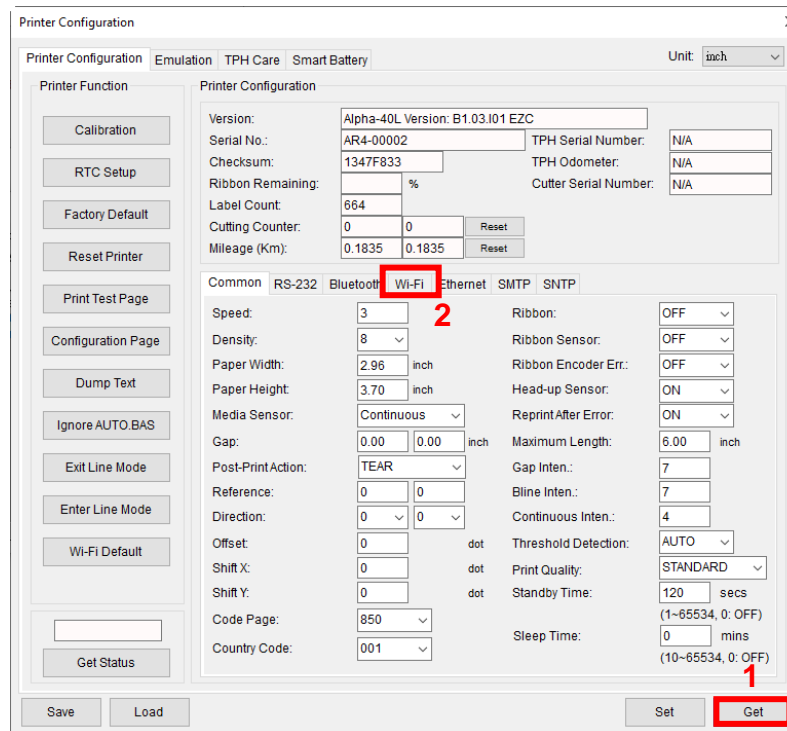

For WPA-Personal

- I. 填写SSID。
- II. 于Encryption(加密)处, 选择WPA-Personal。
- III. 填写密钥。
- IV. 选择 DHCP 为 ON (如选择 OFF, 请填写IP Address, Subnet Mask 和 Gateway)。
- V. 设置完成后, 点击 Set 按钮。

注意:

按下“Set/设置”按钮之前, 输入的字段将以黄色显示, 以提醒此项目有修改。于 DHCP, 使用者可以在“Printer Name”处编辑修改打印机名称。也可在“Raw Port”处编辑修改 Raw Port

Common RS-232 Bluetooth Wi-Fi Ethernet SMTP SNTP

Built-in Wi-Fi Module

SSID: SSID_1

WLAN Encryption: WPA-Personal

Key: ●●●●

DHCP: ON

IP Address:

Subnet Mask: 0.0.0.0

Gateway:

Primary DNS IP:

Secondary DNS IP:

Raw Port: 9100

Printer Name: PS-FF153C

MAC Address: 00:1B:82:FF:15:3C

EAP Type:

Username:

Password:

CA Certificate:

Client Certificate:

Private Key:

EAP-FAST PAC:

File Name Browse

Wi-Fi Version: 3.7.1.0R6

RSSI: 0

Set Get

For WPA-Enterprise

- I. 填写 SSID。
- II. 于 Encryption (加密) 处, 选择 WPA2-Enterprise。
- III. 选择 DHCP 为 ON (如选择 OFF, 请填写IP Address, Subnet Mask 和 Gateway) 。
- IV. 于 EAP Type 处, 选择EAP type。(对于 EAP-TLS 选项, 请上传 CA 和密钥以进行相互身份验证, 完整性受保护的密码套件协商以及两个端点之间的密钥交换)
- V. 设置完成后, 点击 Set 按钮。

注意:

按下“Set/设置”按钮之前, 输入的字段将以黄色显示, 以提醒此项目有修改。于 DHCP, 使用者可以在“Printer Name”处编辑修改打印机名称。也可在“Raw Port”处编辑修改 Raw Port

Common RS-232 Bluetooth Wi-Fi Ethernet SMTP SNTP

Built-in Wi-Fi Module

SSID: SSID_2

WLAN Encryption: WPA-Enterprise

Key: ●●●●

DHCP: ON

IP Address:

Subnet Mask: 0.0.0.0

Gateway:

Primary DNS IP:

Secondary DNS IP:

Raw Port: 9100

Printer Name: PS-FF153C

MAC Address: 00:1B:82:FF:15:3C

EAP Type:

Username:

Password:

CA Certificate:

Client Certificate:

Private Key:

EAP-FAST PAC:

File Name Browse

Wi-Fi Version: 3.7.1.0R6

RSSI: 0

Set Get

- 点击 **Set** 按钮后, 将弹出如下所示的提示窗口。以重置打印机。

Please Wait



Please wait as this may take a few seconds...

- IP 将显示在工具程序的“IP address”项目中且 Wi-Fi 图标和 IP address 也会显示在打印机 LCD 控制面板。

注意:

打印机开机后约 5~15 秒内应显示 IP address, 如果没有, 请参考下方章节的步骤初始化打印机的 Wi-Fi 模块设置, 然后重新进行上方所述的 Wi-Fi 设置。

- 移除连接的传输线。
- 點選主页上方 **Add Printer** 通过 **Network** 于 TSC Console 上新增此打印机。
- 在 TSC Console 列表中选择此打印机, 然后双击该打印机进入设置页面。
- 单击 "Print Test Page" 按钮以通过 Wi-Fi 接口打印测试页以测试。

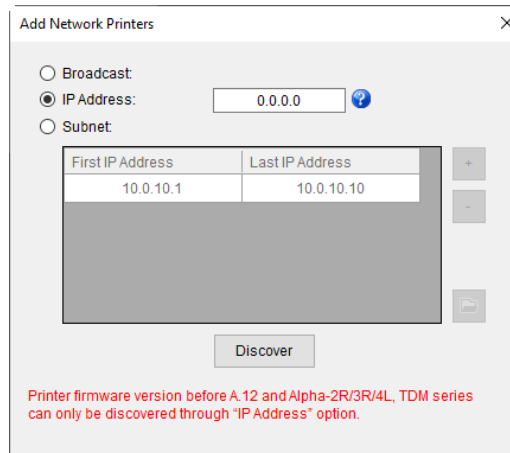

5.4 初始化打印机的 Wi-Fi 模块 (选配)

1. 返回主页面。

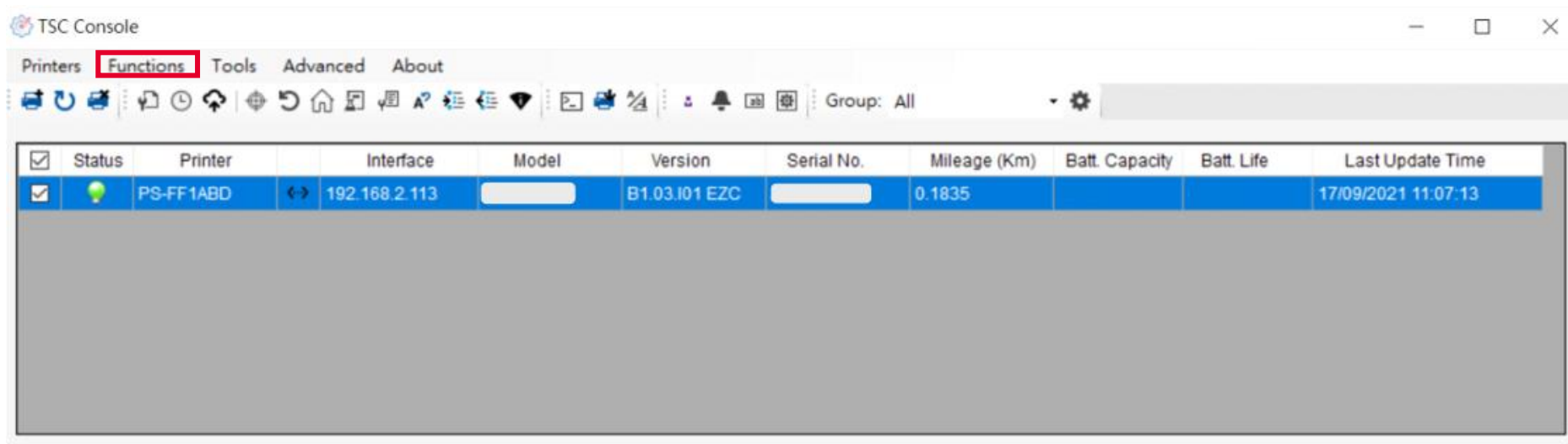

2. 点选 **Functions** 按钮。
3. 点选 **Wi-Fi Default** 进行无线网络设置之重置。

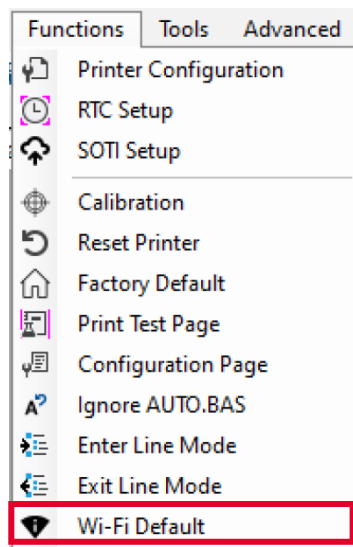

5.5 打印机功能

打印机功能提供用户基本操作选项。

- I. 点选 **Printer Function**。
- II. 点选后会出现左下图标，每个选项的功能叙述如下：

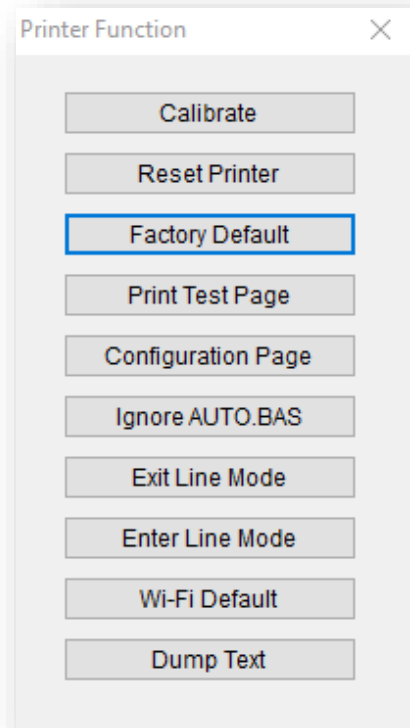

功能	描述
Calibrate	传感器校正
Reset Printer	重启打印机
Factory Default	恢复出厂默认值并重新开机
Print Test Page	打印测试页
Configuration Page	打印自测页
Ignore AUTO.BAS	重启并在此该次忽略 AUTO.BAS 档案
Exit Line Mode	退出行模式
Enter Line Mode	进入行模式
Wi-Fi Default	清除 Wi-Fi 设置
Dump Text	进入打印机侦错模式

5.6 设置打印后动作

当用户使用选购配件时，如切刀模块、剥纸模块、回收模块等，请在校正标签后选择对应的打印后动作。

请参照下列步骤完成设置：

依章节 5.1 将标签机新增至 TSC Console > 双击打印机 > Printer Configuration(打印机设置)页面将会弹出 > 点选 **Get** 读取数据 > 至窗口下半部 **Common** 字段 > 寻找 **Post-Print Action(打印后动作)** > 依应用需求点选对应模式 > 点选 **Set** 以完成设置。

The screenshot shows the 'Printer Configuration' window with the 'Common' tab selected. The 'Post-Print Action' dropdown menu is open, showing options: OFF, TEAR, PEEL, CUTTER, REWIND, and APPLICATOR. The 'Set' button is highlighted with a red box and a blue circle labeled '1', and the 'Get' button is highlighted with a red box and a blue circle labeled '3'. A blue circle labeled '2' is also present near the 'Post-Print Action' dropdown.

Field	Value
Version:	
Serial No.:	
Checksum:	1344B9B1
Ribbon Remaining:	%
Label Count:	553
Cutting Counter:	0 0
Mileage (Km):	0.0913 0.0913
TPH Serial Number:	N/A
TPH Odometer:	N/A
Cutter Serial Number:	N/A

Field	Value
Speed:	3
Density:	8
Paper Width:	104.00 mm
Paper Height:	74.05 mm
Media Sensor:	Black Mark
Gap:	1.99 0.00 mm
Ribbon:	OFF
Ribbon Sensor:	OFF
Ribbon Encoder Err.:	OFF
Head-up Sensor:	ON
Reprint After Error:	ON
Maximum Length:	152.25 mm
Gap Inten.:	7
Bline Inten.:	7
Continuous Inten.:	4
Threshold Detection:	AUTO
Print Quality:	STANDARD
Standby Time:	120 secs
Sleep Time:	0 mins

6. 打印机内键功能(Menu)

6.1 进入主选单

按“Menu”键进入主选单。使用“Cross”键可选择选单项目。被选取的项目会呈现红色。按“Feed”键可进入该项目设置选单。**备注：此 LCD 功能于 TX200 和 TX300 系列机种为选购配件**

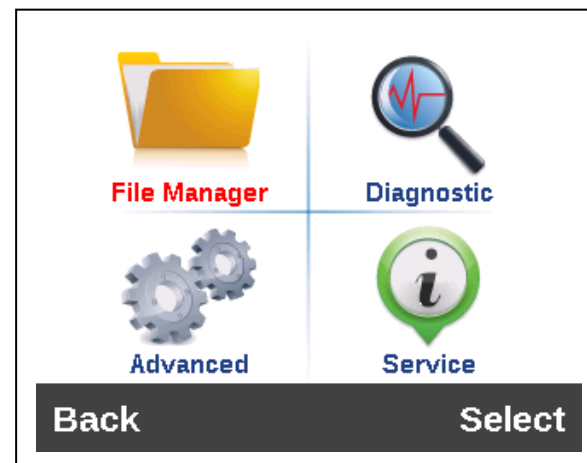
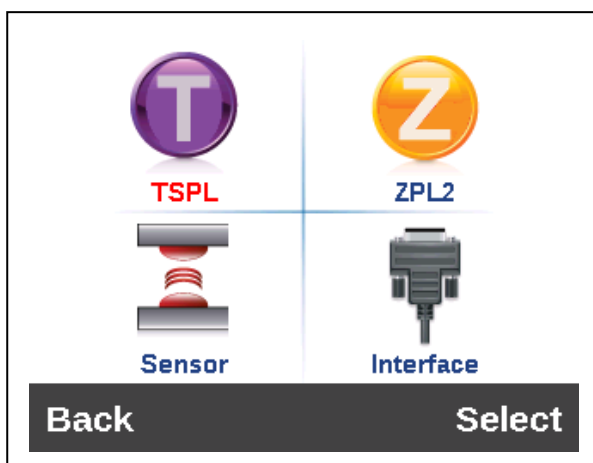
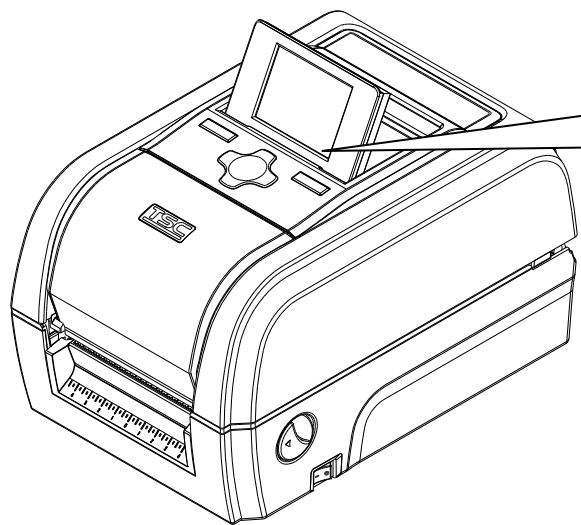

6.2 选单简介

主选单共有 8 大项，使用触控面板即可更改打印机的设置。更多信息请参阅下方章节。

TSPL：设置打印机中 TSPL 的设置值

ZPL2：设置打印机中 ZPL 的设置值

Sensor：设置传感器的侦测模式及校正之传感器

Interface：更改打印机传输接口之设置

File Manager：查看打印机内存的使用情况及档案管理

Diagnostic：故障排除诊断..等相关信息

Advanced：设置打印机的 LCD 屏幕相关设置、回复出厂默认值、切刀类型、标签剩余量警告设置....等

Service：打印机初始化及查看打印机信息。

6.3 TSPL

TSPL 选项可以设置打印机 TSPL 中的设置值。

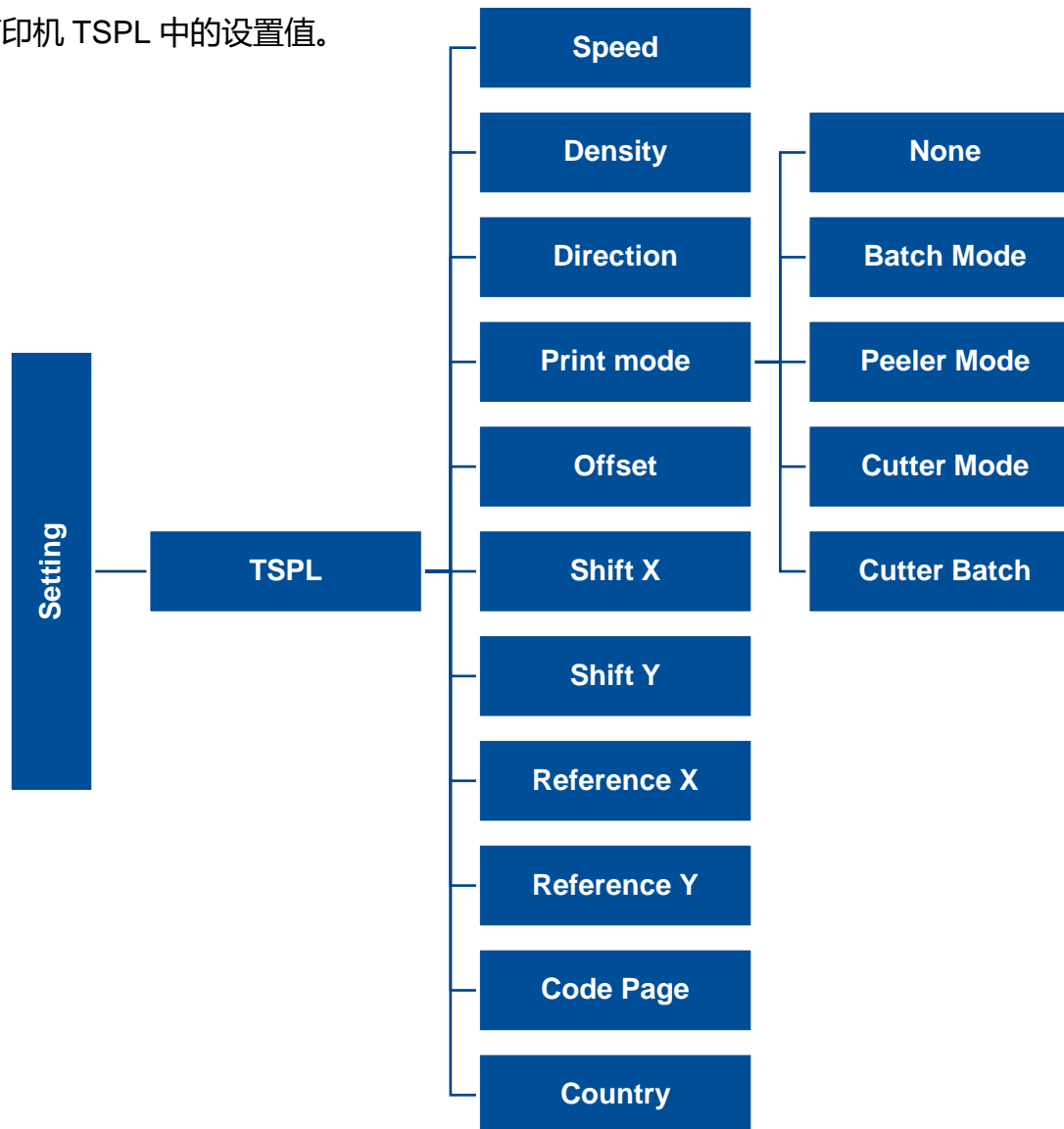

项目	说明	默认值
Speed(打印速度)	设置打印机速度。	N/A
Density(打印浓度)	设置打印机的打印浓度。调整范围: 0 ~ 15, 每次增减间距为 1	8
Direction(打印方向)	设置打印机的打印方向。打印方向的设置值为 1 或 0 Direction 0: <input type="text" value="Direction"/> Direction 1: <input type="text" value="Direction"/>	0
Print mode(打印模式)	设置打印机的打印出纸模式: None 无(不撕纸模式): 打印完标签纸后, 下一张标签纸不会出纸到撕纸位置, 因此下一张打印时会直接打印, 而不会先回拉纸张再打印 Batch Mode: 打印完标签纸后, 下一张标签纸会出纸到撕纸位置, 可做撕纸的动作, 但下一张打印时会先回拉纸张再打印。 Peeler Mode: 启动剥纸功能 Cutter Mode: 启动切刀模式 Cutter Batch: 打印完标签纸后, 才裁切纸(一批)	Batch Mode
Offset(偏移量调整)	调整标签停止的位置, 在打印下一张时标签会将原本多推出或少推出的部分以回拉方式补偿回来。设置范围: -999 ~ 999	0 dot
Shift X(X 轴打印线调整)	可微调标签打印位置及标签停止位置。设置范围: -999 ~ 999	0 dot
Shift Y(Y 轴打印线调整)		0 dot
Reference X(X 轴参考点)	设置标签纸上的相对于原点的参考点坐标。设置范围: 0~999	0 dot

Reference Y(Y 轴参考点)		0 dot
Code page(字符集)	设置打印机的 code page (字符集)。更详尽的数据请参阅指令集手册	850
Country(国码)	设置打印机的 country code (国码)	001

注意：当使用标签编辑软件或是打印机驱动程序打印时，软件或驱动程序会送出所设置的指令则控制面板上的设置值即会被改变

6.4 ZPL2

此项目可以设置打印机 ZPL2 中的设置值

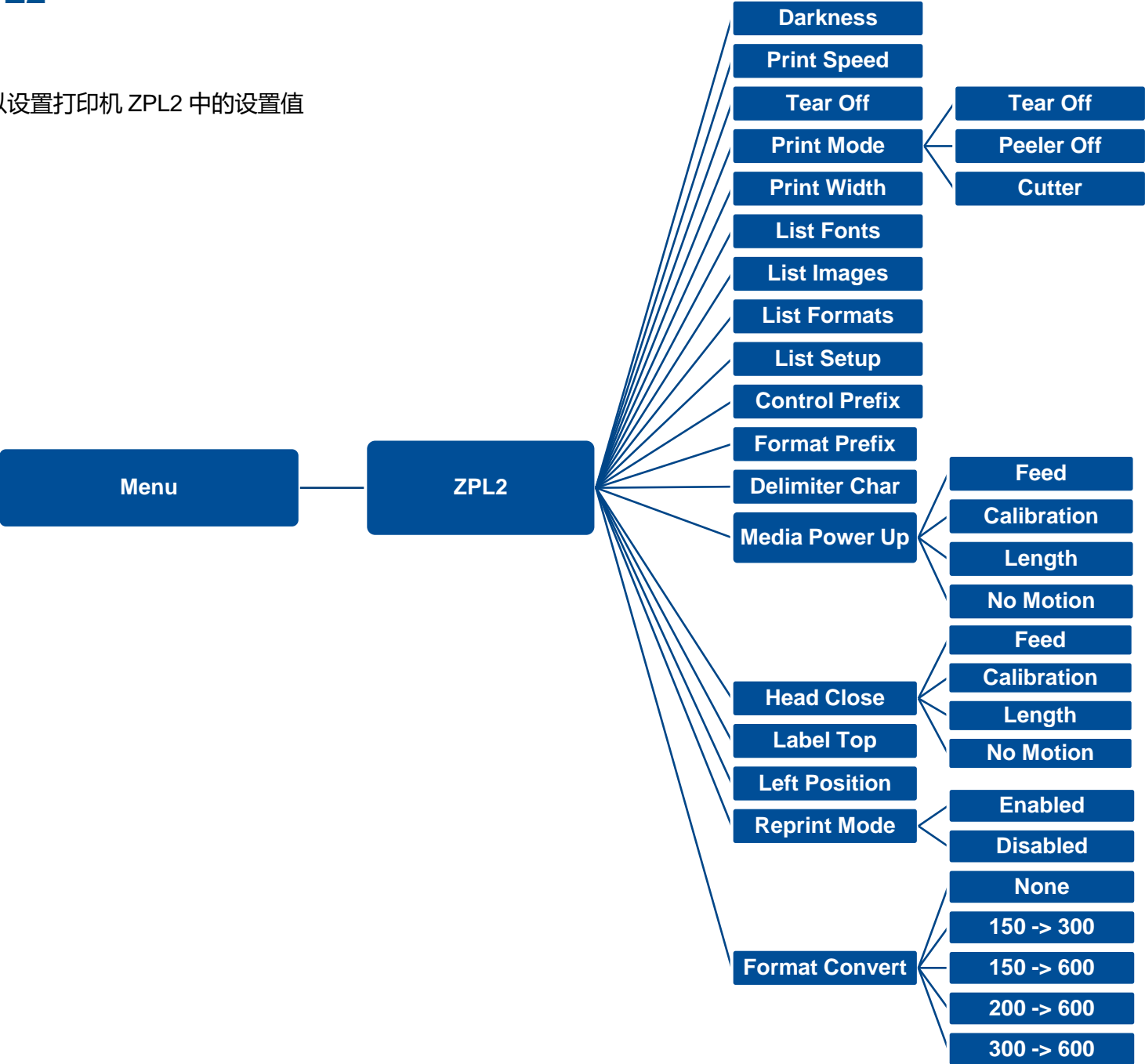

项目	说明	默认值
Density(打印浓度)	使用此选项可设置打印机打印浓淡。	16 6 (203dpi)
Print Speed(打印速度)	使用此选项可设置打印机速度。每次增减间距为1 ips。调整范围1 ~ 6 之间	4 (300dpi) 3 (600dpi)
Tear Off(取纸位置)	微调标签纸停止位置。可设置-120~120 的数值 设置打印机的打印出纸模式	0 dot
Print mode(打印模式)	Tear Off 撕纸模式): 打印完标签纸后, 下一张标签纸会出纸到撕纸位置, 可做撕纸的动作, 但下一张打印时会先回拉纸张再打印 Peeler Off (剥纸模式): 启动剥纸功能 Cutter (裁切模式): 启动切刀模式	Tear Off
Print Width(打印宽度)	设置打印机的可打印宽度。设置范围: 2~999	812
List Fonts(打印字型列表)	打印储存于打印机 DRAM, Flash..等内存中可用字型列表于标签纸上。	N/A
List Images(打印影像列表)	打印储存于打印机 DRAM, Flash..等内存中可用影像列表于标签纸上。	N/A
List Formats(打印标签列表)	打印储存于打印机 DRAM, Flash..等内存中可用标签格式栏表于标签纸上。	N/A
List Setup(打印设置组态)	打印目前打印机的内部设置	N/A
Control Prefix(控制字符符号)	设置控制字符符号	N/A
Format Prefix(格式字符符号)	设置格式前缀字符	N/A
Delimiter Char(区隔字符符号)	设置分隔字符	N/A

	设置打印机电源开始后对标签纸所要采取的动作	
	Feed(进纸): 打印机开机后自动进一张纸	
Media Power Up(电源开启模式)	Calibration(传感器校正): 打印机开机后会自动做传感器校正的动作并将纸送到校正好的位置	No Motion
	Length(侦测标签长度): 打印机开机后会自动侦测标签长度并将纸送到侦测好的位置	
	No Motion(无动作): 打印机开机后不会移动耗材	
	设置打印机标签盖关闭后对标签纸所要采取的动作	
	Feed(进纸): 打印机会进一张纸	
Head Close(打印头关闭模式)	Calibration(传感器校正): 执行标签纸传感器校正并将纸送至校正好的位置	No Motion
	Length(侦测标签长度): 执行标签长度侦测动作并将纸送到侦测好的位置	
	No Motion(无动作): 打印机不会有动作	
Label Top(标签起始位置)	调整在标签上的垂直打印位置。可调整范围: -120 to +120 dots	0
Left Position(左起始位置)	调整在标签上的水平打印位置。可调整范围: -9999 ~ +9999 dots	0
Reprint Mode(重印模式)	启用后, 可以按  键重印最后一张标签	Disabled
Format Convert(格式转换)	转换 Bitmap 比例, 第一个数字为原本的 dpi, 第二个数字为要转换的比例	None

注意: 当使用标签编辑软件或是打印机驱动程序打印时, 软件或驱动程序会送出所设置的指令则控制面板上的设置值即会被改变

6.5 Sensor(传感器设置)

此选项可以依照所使用的标签纸来设置传感器的侦测模式及校正所选取的传感器。建议您只要更换不同类型的标签纸，就要再重新做一次传感器(纸张)校正。

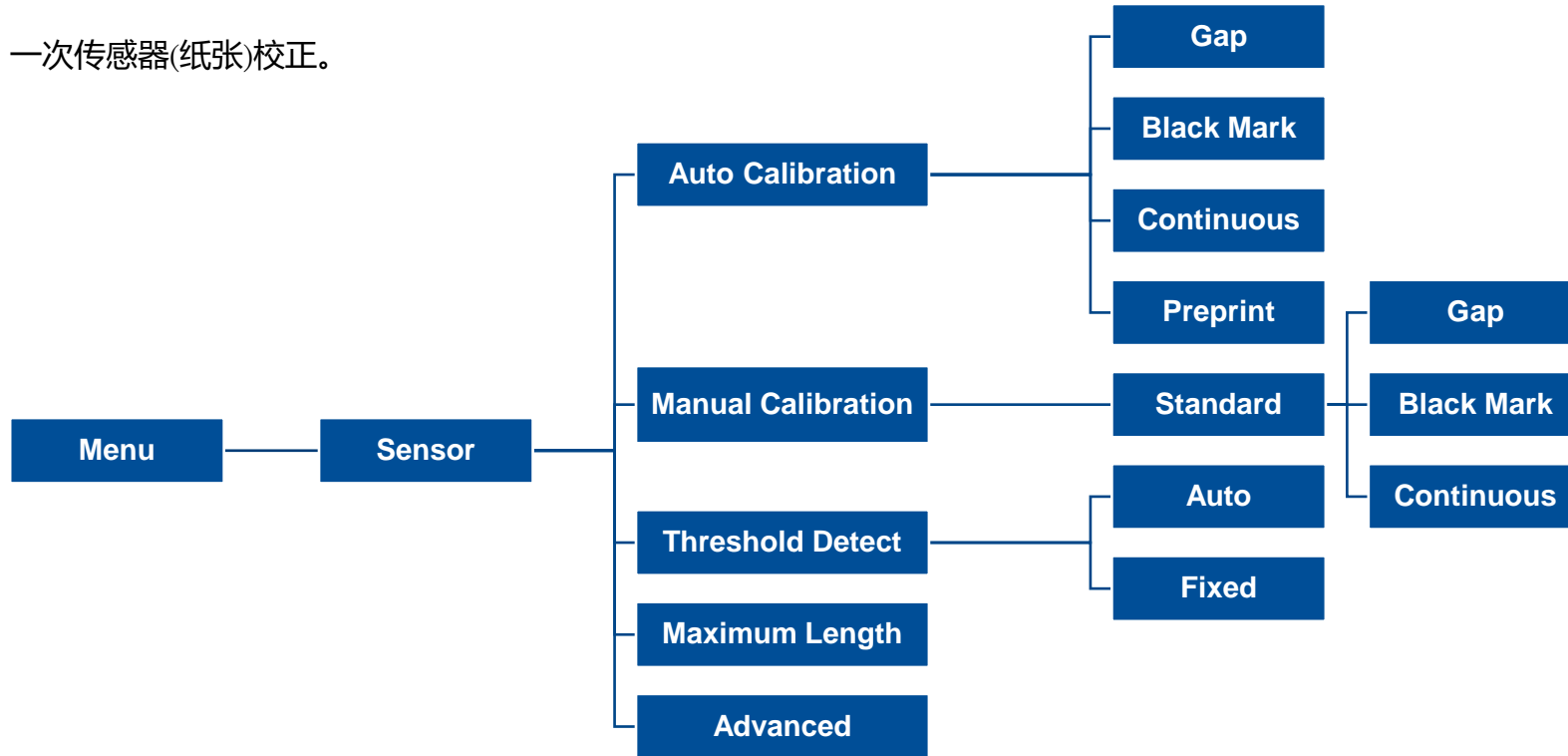

项目	说明	默认值
Auto Calibration (自动侦测)	打印机将自动依所使用之标签纸进行校正。	N/A
Manual Calibration (手动侦测)	当自动侦测校正不到纸张时，请进行手动侦测传感器程序。	N/A
Threshold Detect (传感器临界点检测)	将传感器的侦测值设为固定或每次都重新侦测。	Auto
Maximum Length (最大侦测长度)	设置传感器最大的标签侦测高度。	253 mm
Advanced	执行自动更正前先设置最小标签纸的高度及最大间隙(黑标)的高度。	0 mm

6.6 Interface(通讯接口)

此选项可以设置打印机的传输接口设置值。

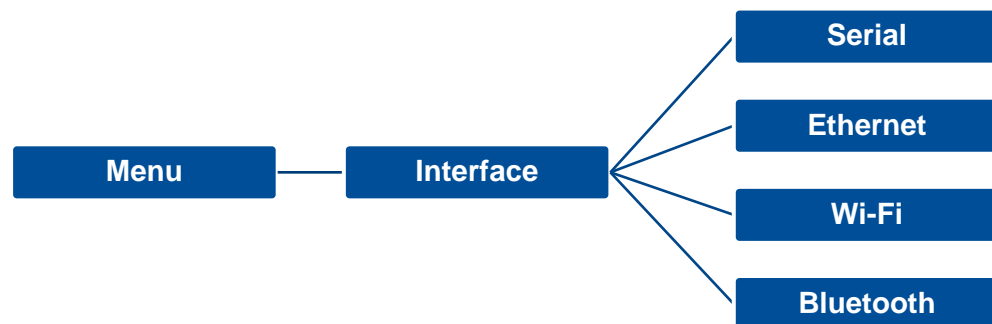

6.6.1 Serial Comm(串行端口设置)

此选项可设置打印机 RS-232 的设置值。

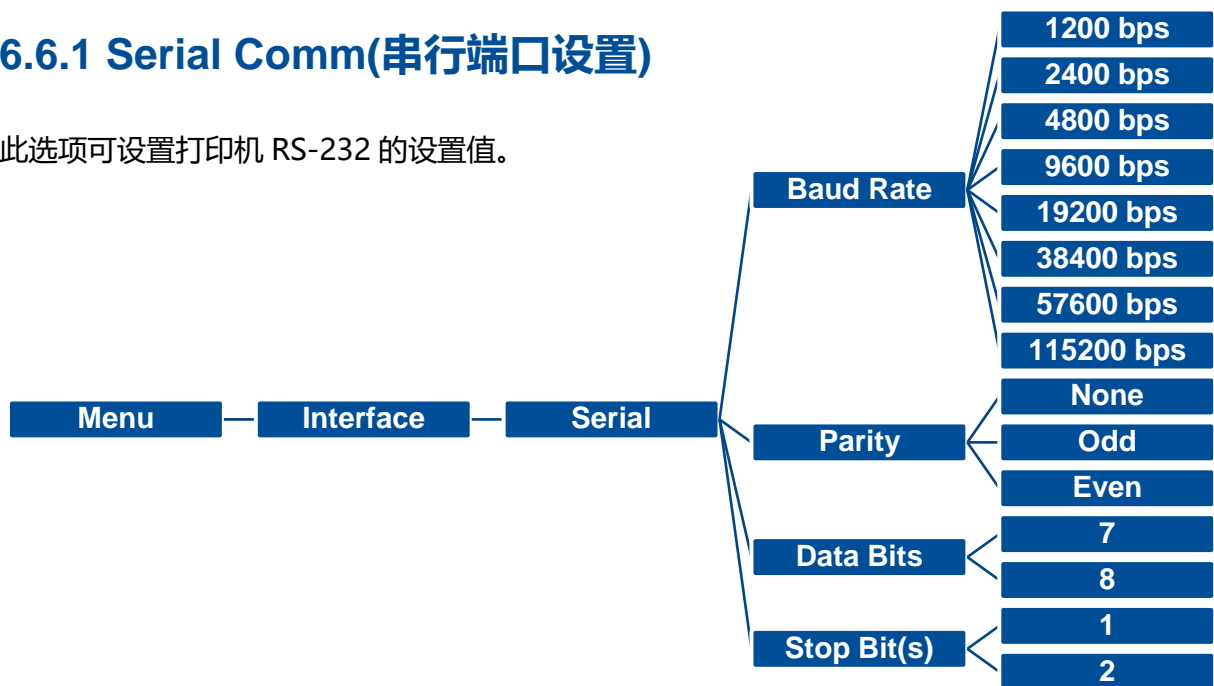

项目	说明	默认值
Baud Rate(传输速度)	设置打印机 RS-232 的传输速率	9600
Parity(同位检查)	设置 RS-232 的同位检查	None
Data Bits(数据位)	设置 RS-232 的数据位	8
Stop Bit(s) (停止位)	设置 RS-232 的停止位	1

6.6.2 Ethernet(以太网设置)

此选项可查看及设置以太网卡。



项目	说明	默认值
Status(状态)	查询以太网卡设置的状态	N/A
Config.	DHCP: 此选项可开启/关闭 DHCP (Dynamic Host Configuration Protocol) Static IP: 此选项可设置打印机的 IP address, subnet mask 和 gateway	DHCP

6.7 File Manager(档案管理)

此选项功能可查看打印机内存的使用情况及档案管理。可显示、删除或执行(.BAS)被存于打印机内存中的档案,可查看内存剩余空间。



6.8 Diagnostic(打印机诊断)

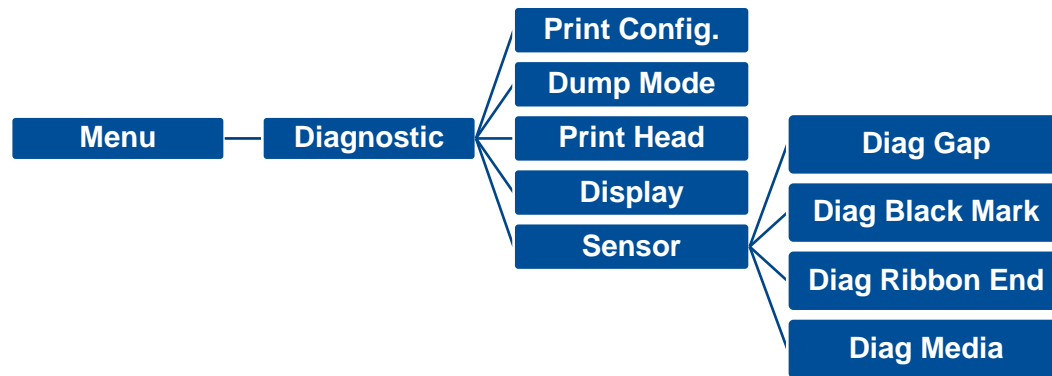

```

DOWNLO 0D 0A 44 4F 57 4E 4C 4F 4I
D „TEST2. 44 20 22 54 45 53 54 32 2E
DAT“,5,CL 44 41 54 22 2C 35 2C 43 4C
S DOWNLO 53 0D 0A 44 4F 57 4E 4C 4F
AD F,“TES 41 44 20 46 2C 22 54 45 53
T4.DAT“,5 54 34 2E 44 41 54 22 2C 35
,CLS DOW 2C 43 4C 53 0D 0A 44 4F 57
NLOAD „TE 4E 4C 4F 41 44 20 22 54 45
ST2.DAT“, 53 54 32 2E 44 41 54 22 2C
5,CLS DO 35 2C 43 4C 53 0D 0A 44 4F
WNLOAD F, 57 4E 4C 4F 41 44 20 46 2C
„TEST4.DA 22 54 45 53 54 34 2E 44 41
T“,5,CLS 54 22 2C 35 2C 43 4C 53 0D
DOWNLOAD 0A 44 4F 57 4E 4C 4F 41 44
“TEST2.D 20 22 54 45 53 54 32 2E 44
AT“,5,CLS 41 54 22 2C 35 2C 43 4C 53
DOWNLOA 0D 0A 44 4F 57 4E 4C 4F 4I
D F,“TEST 44 20 46 2C 22 54 45 53 54
4.DAT“,5, 34 2E 44 41 54 22 2C 35 2C
CLS 43 4C 53 0D 0A
  
```

项目

说明

Print Config. (打印配置信息) 印出打印机的内部设置值，印出的自测页可用来检查打印头的打印质量以及确认是否有坏点情况

Dump Mode(除错模式) 在此模式之下计算机中所传送的所有数据将会被打印在两个字段中，栏文字中的左方栏为接收到的文字；右方则为对应的十六进制数值。用户可依此进行程序或指令侦错

请使用四吋宽以上之标签纸

Print Head 检视打印头的温度和坏点

Display 检视屏幕的色彩状况

Sensor 检视传感器的强度和读值状况

6.9 Advanced(高级设置)



项目

说明

Display Brightness(亮度)

此选项可设置显示器的亮度

Date & Time(日期/时间)

此选项可设置日期和时间

Language(语言)

此选项可设置显示器所显示的语言

6.10 Service(服务)

此选项可做打印机初始化及查看打印机信息。



项目

说明

Initialization(打印机默认值)	打印机初始化会将打印机设置值回复到出厂默认值
Printer Information(打印机信息)	此选项可以查看打印机序号, 已打印里程数(m), 已打印张数(pcs.) 和已裁切张数
Contact us(联络我们)	此选项可以查看厂商数据

7. 故障排除

下方表格中的内容是一般操作者常见的问题以及问题解决方法；如果您已经依照我们建议的方式来排除故障情形，而打印机仍未正常运作，请与您购买经销商的技术支持部门联系，以获取更多协助。

问题	可能因素	解决办法
 电源指示灯不亮	<ul style="list-style-type: none">* 交流电之插座插头及电源供应器的插头与打印机之插座并未正确连接* 打印机电源开关没开启	<ul style="list-style-type: none">* 检查电源接头并确认交流电之插座及电源供应器的插头是否与打印机正确连接* 开启电源开关
 LED 灯亮打印头架座开启	<ul style="list-style-type: none">*打印头架座未关闭.	<ul style="list-style-type: none">* 请关闭打印头架座
 LED 灯亮(No Ribbon)	<ul style="list-style-type: none">* 碳带用尽* 碳带安装路径不正确	<ul style="list-style-type: none">* 安装新碳带* 请参照碳带安装的各项步骤重新进行安装
 LED 灯闪烁	<ul style="list-style-type: none">* 碳带快用尽	<ul style="list-style-type: none">* 安装新碳带.
 LED 灯亮(No Paper)	<ul style="list-style-type: none">* 标签纸用尽* 标签安装路径不正确.* 间隙/黑标传感器侦测不正确	<ul style="list-style-type: none">* 安装新标签纸* 请参照标签安装的各项步骤重新进行安装* 重新校正标签传感器
 LED 灯闪烁(Paper jam)	<ul style="list-style-type: none">* 间隙/黑标传感器侦测不正确* 标签纸尺寸设置不正确* 可能有标签纸堵在打印机机构内部	<ul style="list-style-type: none">* 重新校正标签传感器* 设置正确的标签尺寸* 清洁机构内部



LED 灯亮(Other errors)

- * 内存空间已满
- * 打印头过热
- * 切刀错误/切刀卡纸

- *清除不必要的档案.
- * 待打印头冷却
- * 移除切刀卡纸
- * 确认裁切纸张厚度小于 0.19 mm.
- *重新连接传输线
- * 重新设置无线装置确认 LCD 有出现无线图示

无法打印

- *查看传输线是否有连接妥当于机器的传输端口插槽
- * 查看无线网络或蓝牙是否连接妥当
- * 驱动程序端口设置不对

- *设置正确的驱动程序端口
- *清洁打印头
- *打印头的连接线连接不良, 请关闭打印机电源, 重新连接一次打印头连接线
- *请确认打印程序中有 PRINT 指令于档案的最后及必须有 CRLF 在每一行指令的最后

打印空白

- * 碳带或标签安装不正确
- * 使用不正确的碳带或纸张

- *请参照标签安装的各项步骤重新进行安装
- *更换适合的碳带或适合的标签纸
- * 确认碳墨面
- * 调整打印机打印浓度

打印质量不佳

- * 碳带及标签纸安装不正确
- * 打印头上有灰尘或胶黏剂堆积
- * 打印浓度设置不当
- * 打印头损坏
- * 使用的碳带及标签不匹配

- * 更换耗材
- * 清洁打印头
- * 清洁橡胶滚轮
- * 调整打印机打印浓度和打印速度
- * 印出自测值, 查看判断是否为打印头损坏, 如是打印头损坏, 请更换打印头
- * 更换适合的碳带或适合的标签纸
- * 确认打印头座架已完全关闭

Take Label

- *剥纸功能正常

- * 已装设剥纸模块下, 剥纸功能正常显示, 请移除已剥出的标签
- * 请确认剥纸模块已安装
- * 请确认剥纸模块的连接头连接正确

切刀不动作

- * 切刀连接线松脱
- * 切刀错误/切刀卡纸
- * 切刀驱动 IC 板损坏

- * 重新连接切刀连接线
- * 移除切刀卡纸
- * 确认裁切纸张厚度小于 0.19 mm.

		* 更换切刀驱动 IC 板.
无法储存档案于内存(FLASH /DRAM/CARD)	* 内存空间已满	* 清除不必要的档案
SD 记忆卡无法使用	* SD 记忆卡损坏 * SD 记忆卡插入不正确 * 使用到未经验证的制造商所生产的 SD 卡	* 请使用容量有支持的 SD 记忆卡 * 请重新插入安装 SD 记忆卡
左右两边欲印内容遗失	* 标签尺寸设置不正确	* 设置正确的标签尺寸
黑色标签纸出现灰色线条	* 打印头上有脏污 * 橡胶滚轮有脏污	* 清洁打印头 * 清洁橡胶滚轮
打印不稳定	* 打印机在 Hex Dump mode 模式下 * 串行端口(RS-232)设置不正确	* 将打印机重新开关机, 跳出 dump mode 模式 * 重新设置 RS-232
当打印机打印出纸时不稳定(歪斜)	* 标签宽度调整器(导纸器)没调整使其适于标签宽度	* 调整标签宽度调整器(导纸器)
当打印时发生跳纸的情况	* 标签尺寸设置不对或不完全 * 更换标签没重新校正传感器 * 标签传感器被灰尘覆盖造成侦测不正确	* 请确认标签尺寸设置是正确的 * 请重新校正标签传感器 * 使用气刷清除传感器上的灰尘
皱折问题	* 打印头压力不均 * 碳带安装不正确 * 标签纸安装不正确 * 打印浓度不正确 * 标签纸进纸不正确	* 请设置适合的标签打印浓度 * 请调整标签宽度调整器(导纸器)使其适于标签宽度
当重新启动打印机后 RTC 时间不正确	* 电池没电	* 请确认主板上的电池

打印小标签时打印位置不正确

- * 标签传感器设置不正确
- * 标签尺寸设置不正确
- * LCD 内建功能中的 Shift Y (Y 轴打印线)参数设置不正确
- * 在打印机驱动中的标签样式里的垂直位移 (vertical offset)设置不正确

- * 重新校正标签传感器
- * 设置正确的标签尺寸及标签间隙尺寸
- * 请进入 [MENU] → [SELECT] x3 → [DOWN]x6 → [SELECT] 中设置正确的 Shift Y 参数
- * 如果是使用 BarTender 软件,请于打印机驱动中设置垂直位移 (vertical offset)

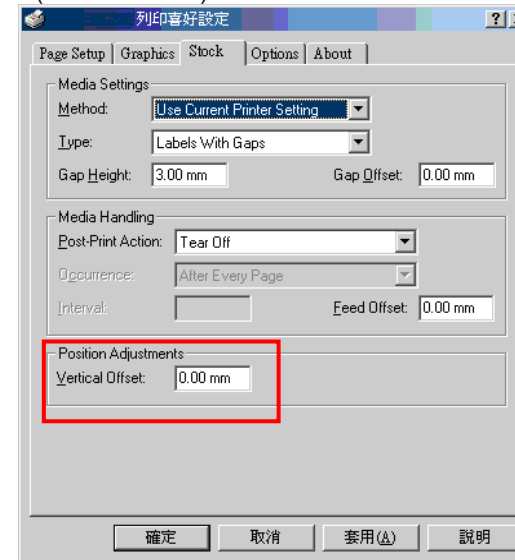

8. 保养办法

本节介绍如何简易保养打印机及相关维护程序以确保打印的质量，以下为建议与方法。

清洁

- 根据所用耗材的不同，打印机可能会积累残留物（耗材灰尘，粘合剂等），此为正常现象。为保持最佳打印质量及延长机器寿命，应定期清洁打印机并定期更换、清洁打印头以清除残留物。

消毒

- 对打印机进行消毒以保护自己和他人，并助于防止病毒传播。

注意

- 在执行任何清洁或消毒动作之前，将电源开关关闭。保持电源线连接以使打印机接地以减少静电损坏的风险。
- 清洁打印机内部区域时，请勿佩戴戒指或其他金属物品。
- 仅使用本文档推荐的清洁剂。使用其他代替可能会损坏打印机并使保固无效。
- 请勿将液体清洁剂直接喷洒或滴入打印机。请先将液体清洁剂沾在干净不起毛絮的布上，然后再用此湿的布清理打印机。
- 请勿在打印机内部使用罐装空气，因为它会将灰尘和碎屑吹到传感器和其他关键组件上。
- 仅使用吸尘器，吸尘器的喷嘴和软管应导电且接地，以排出累积的静电。
- 所有参考文献中皆要求使用异丙醇 (99% or greater isopropyl alcohol) 清洁打印头，以减少湿气腐蚀的风险。
- 请勿用手触摸打印头。如果不小心触摸它，请使用99%异丙醇对其进行清洁。
- 使用任何清洁剂时，请始终采取个人预防措施。

清洁工具

- 棉花棒
- 无尘布
- 无带有金属的软毛刷子
- 吸尘器
- 75% Ethanol 乙醇（用于消毒）
- 99% Isopropyl alcohol 异丙醇（用于打印头和橡胶滚筒清洁）
- 原厂打印头清洁笔
- 温和的清洁剂（不含氯）

清洁保养程序:

清洁部分	方式	建议清洁频率
打印头	<ol style="list-style-type: none">1. 在清洁打印头之前，请务必先关闭打印机电源。2. 让打印头冷却至少一分钟。3. 使用沾取 99% 异丙醇的棉花棒或正品的打印头清洁笔清洁打印头表面。	更换一卷新标签时，请清洁打印头。
橡胶滚轮	<ol style="list-style-type: none">1. 关闭打印机电源2. 一边转动橡胶滚轮，一边仔细的用沾取 99% 异丙醇的布擦拭	更换新标签时清洁橡胶滚轮
剥纸杆	使用不起毛絮的布沾取 99% 异丙醇擦拭。	当有需要时
传感器	使用无带有金属的软毛刷子或真空吸尘器清除灰尘和纸屑。 应当清洁上部和下部的标签传感器，以确保可靠的标签校正检测。	每月
机器外部	用干净的不起毛絮的布（沾水的布）清洁打印机表面。如有必要，请使用温和的清洁剂或桌面清洁剂清理，然后使用 75% 的乙醇擦拭消毒。	当有需要时
机器内部	使用真空吸尘器清除所有灰尘和纸屑，以清洁打印机内部，或者使用带有柔软非金属硬毛的刷子清理，然后使用 75% 的乙醇擦拭消毒。	当有需要时

9. 安规认证



EN 55022, Class B
EN 55024
EN 60950-1



FCC part 15B, Class B



AS/NZS CISPR 22, Class B



UL 60950-1



EN 60950-1



GB 4943.1
GB 9254
GB 17625.1

Wichtige Sicherheits-Hinweise

1. Bitte lesen Sie diese Hinweis sorgfältig durch.
2. Heben Sie diese Anleitung für den späteren Gebrauch auf.
3. Vor jedem Reinigen ist das Gerät vom Stromnetz zu trennen. Verwenden Sie keine Flüssig-oder Aerosolreiniger. Am besten eignet sich ein angefeuchtetes Tuch zur Reinigung.
4. Die Netzanschluß-Steckdose soll nahe dem Gerät angebracht und leicht zugänglich sein.

5. Das Gerät ist vor Feuchtigkeit zu schützen.
6. Bei der Aufstellung des Gerätes ist auf sicheren Stand zu achten. Ein Kippen oder Fallen könnte Beschädigungen hervorrufen.
7. Beachten Sie beim Anschluß ans Stromnetz die Anschlußwerte.
8. Dieses Gerät kann bis zu einer Außentemperatur von maximal 40-°C betrieben werden.

Battery safety warning:

DO NOT throw the battery in fire.

DO NOT short circuit the contacts.

DO NOT disassemble the battery.

DO NOT throw the battery in municipal waste.

The symbol of the crossed out wheeled bin indicates that the battery should not be placed in municipal waste.

警告：

（对于带有 RTC（CR2032）电池或可充电电池组的设备）

如果更换不正确的电池类型，会有爆炸的危险。

请按照以下说明处理废电池：

1. 请勿将电池投入火中。
2. 请勿使触点短路。
3. 请勿拆卸电池。
4. 请勿将电池丢入都市废弃物。
5. 垃圾桶画叉图案表示电池不应放置在都市废弃物中。

CAUTION

Risk of explosion if battery is replaced by an incorrect type.

Dispose of used batteries according to the instructions.

“VORSICHT”

Explosionsgefahr bei unsachgemäßen Austausch der Batterie. Ersatz nur durch denselben oder einem vom Hersteller empfohlenem ähnlichen Typ. Entsorgung gebrauchter Batterien nach Angaben des Herstellers.

FCC STATEMENT :

This equipment has been tested and found to comply with the limits for a Class B digital device, pursuant to part 15 of the FCC Rules. These limits are designed to provide reasonable protection against harmful interference in a residential installation. This equipment generates, uses and can radiate radio frequency energy and, if not installed and used in accordance with the instructions, may cause harmful interference to radio communications. However, there is no guarantee that interference will not occur in a particular installation. If this equipment does cause harmful interference to radio or television reception, which can be determined by turning the equipment off and on, the user is encouraged to try to correct the interference by one or more of the following measures:

- Reorient or relocate the receiving antenna.
- Increase the separation between the equipment and receiver.
- Connect the equipment into an outlet on a circuit different from that to which the receiver is connected.
- Consult the dealer or an experienced radio/ TV technician for help.

This device complies with Part 15 of the FCC Rules. Operation is subject to the following two conditions: (1) This device may cause harmful interference, and (2) this device must accept any interference received, including interference that may cause undesired operation.

This Class B digital apparatus complies with Canadian ICES-003

Cet appareil numérique de la classe B est conforme à la norme NMB-003 du Canada.

CAUTION:

Any changes or modifications not expressly approved by the grantee of this device could void the user's authority to operate the equipment.

设备名称/Equipment name: 热转式/热敏式条形码打印机,
 型号(型式)/Type designation (Type): TX200系列

单元Unit	限用物质及其化学符号 Restricted substances and its chemical symbols					
	铅Lead (Pb)	汞Mercury (Hg)	镉Cadmium (Cd)	六价铬Hexavalent chromium (Cr ⁺⁶)	多溴联苯Polybrominated biphenyls (PBB)	多溴二苯醚Polybrominated diphenyl ethers (PBDE)
内外塑料件	○	○	○	○	○	○
内外铁件	—	○	○	○	○	○
滚轮	○	○	○	○	○	○
铭版	○	○	○	○	○	○
说明书	○	○	○	○	○	○
电路板	—	○	○	○	○	○
芯片电阻	—	○	○	○	○	○
积层陶瓷表 面黏着电容	○	○	○	○	○	○
集成电路-IC	—	○	○	○	○	○
电源供应器	○	○	○	○	○	○
打印头	○	○	○	○	○	○
马达	—	○	○	○	○	○
液晶显示器	—	○	○	○	○	○
插座	—	○	○	○	○	○
线材	—	○	○	○	○	○

备考1. “超出0.1 wt %”及“超出0.01 wt %”系指限用物质之百分比含量超出百分比含量基准值。

Note 1: “Exceeding 0.1 wt %” and “exceeding 0.01 wt %” indicate that the percentage content of the restricted substance exceeds the reference percentage value of presence condition.

备考2. “○”系指该项限用物质之百分比含量未超出百分比含量基准值。

Note 2: “○” indicates that the percentage content of the restricted substance does not exceed the percentage of reference value of presence.

备考3. “—”系指该项限用物质为排除项目。

Note 3: The “—” indicates that the restricted substance corresponds to the exemption.

10. 历史纪录

Date

Content

Editor

TSC **PRINTRONIX®**
AUTO ID